



# CENNÍK STROJOV A PRÍSLUŠENSTVA 2022



A large industrial metal fabrication shop. In the foreground, a large metal beam is supported by a stand. In the background, a welding process is taking place, creating a large spray of bright orange sparks. A yellow overhead crane is visible in the middle ground. The shop has a high ceiling with industrial lighting and various equipment.

MADE  
FOR METAL.  
MADE  
FOR YOU.



**Ste profesionál v oblasti kovov, výstavby alebo priemyselných skrutkových spojov? Spoločnosť FEIN je Váš spoľahlivý partner. S nami vždy dosiahnete vynikajúcu kvalitu práce a zvýšite svoju výkonnosť.**

Sme majstri vo svojom odbore – tak ako Vy. Pokračujeme v duchu vynaliezavosti, ktorá bola typická už pre zakladateľa nášho rodinného podniku. Vždy sa nám darí vytvárať riešenia podľa Vašich požiadaviek. Neustále zlepšujeme prepojenie človeka, strojov a procesov tak, aby sme vám poskytli prvotriedne systémy elektrického náradia. Naším spoločným cieľom je prinášať Vám pridanú hodnotu. Váš udržateľný úspech, uznanie Vašej práce a bezpečnosť a ochrana zdravia pri práci – to sú už viac ako 150 rokov naše priority, ktoré nás budú bezpochyby sprevádzať i v budúcnosti.

# VYVÍJAME BUDÚC- NOSŤ. UŽ VIAC AKO 150 ROKOV.



80 % výroby „Made in Germany“ a vývoj v meste Schwäbisch Gmünd.



Globálny a nezávislý rodinný podnik s nemeckými koreňmi.

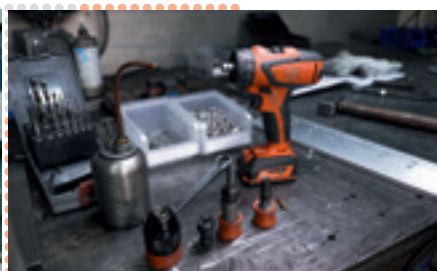

Ideálne riešenia pri spracovaní a obrábaní kovov a pri výstavbe.



1890



1910



1932

1867



Wilhelm Emil Fein zakladá firmu

1895



Prvé elektrické náradie na svete – vŕtačka značky FEIN

1925



Stotisícim náradím je kladivo FEIN.

1933



Dierovka na rýchlejšie opracovanie plechov v automobilovom priemysle

**1867** ZALOŽENIE

**850** ZAMESTNANCOV  
PO CELOM SVETE

**1** SÍDLO FIRMY V MESTE  
SCHWÄBISCH GMÜND

**4** VÝROBNÉ ZÁVODY  
DEU/USA/IND/CHN

**700** AKTÍVNYCH PRÁV  
PRIEMYSELNÉHO VLASTNÍCTVA

**66** DCÉRSKYCH SPOLOČNOSTÍ  
A ZÁSTUPCOV ZNAČKY FEIN

**500** PATENTOV  
A PATENTOVÝCH PRIHLÁŠOK

**80 %** PRODUKCIE SA USKUTOČŇUJE  
V SÍDLE SPOLOČNOSTI, TO  
ZNAMENÁ „MADE IN GERMANY“



Dôraz na život v komunite a priestor pre inovačné nápady.



Rozmanité servisné riešenia pre výroby.



Pre najnáročnejšie pracovné úlohy v priemysle a remeselných dielňach.



1967



2009



FEIN

2019

1956



Prvá vŕtačka s patentovaným plastovým krytom



Píla na sadru je prvým oscilačným náradím

1985

1986



Vynález systému MULTIMASTER

Prvá uhlová brúska s brzdou

2013



Prvý 4-stupňový vŕtací skrutkovač

2016



Rozhranie Starlock sa stáva novým štandardom



Univerzálna akumulátorová magnetická jadrová vŕtačka

2018



Prachuvzdorná akumulátorová uhlová brúska

# NA SERVIS SPOLOČNOSTI FEIN SA MÔŽETE SPOĽAHNÚŤ.

V spoločnosti FEIN ste aj po kúpe v dobrých rukách. Naše elektrické náradie je navrhnuté na maximálne zaťaženie a výkon – a to aj pri nepretržitej prevádzke. Keď však potrebujete našu pomoc, konáme rýchlo, profesionálne a angažovane. Na to sa môžete spoľahnúť.

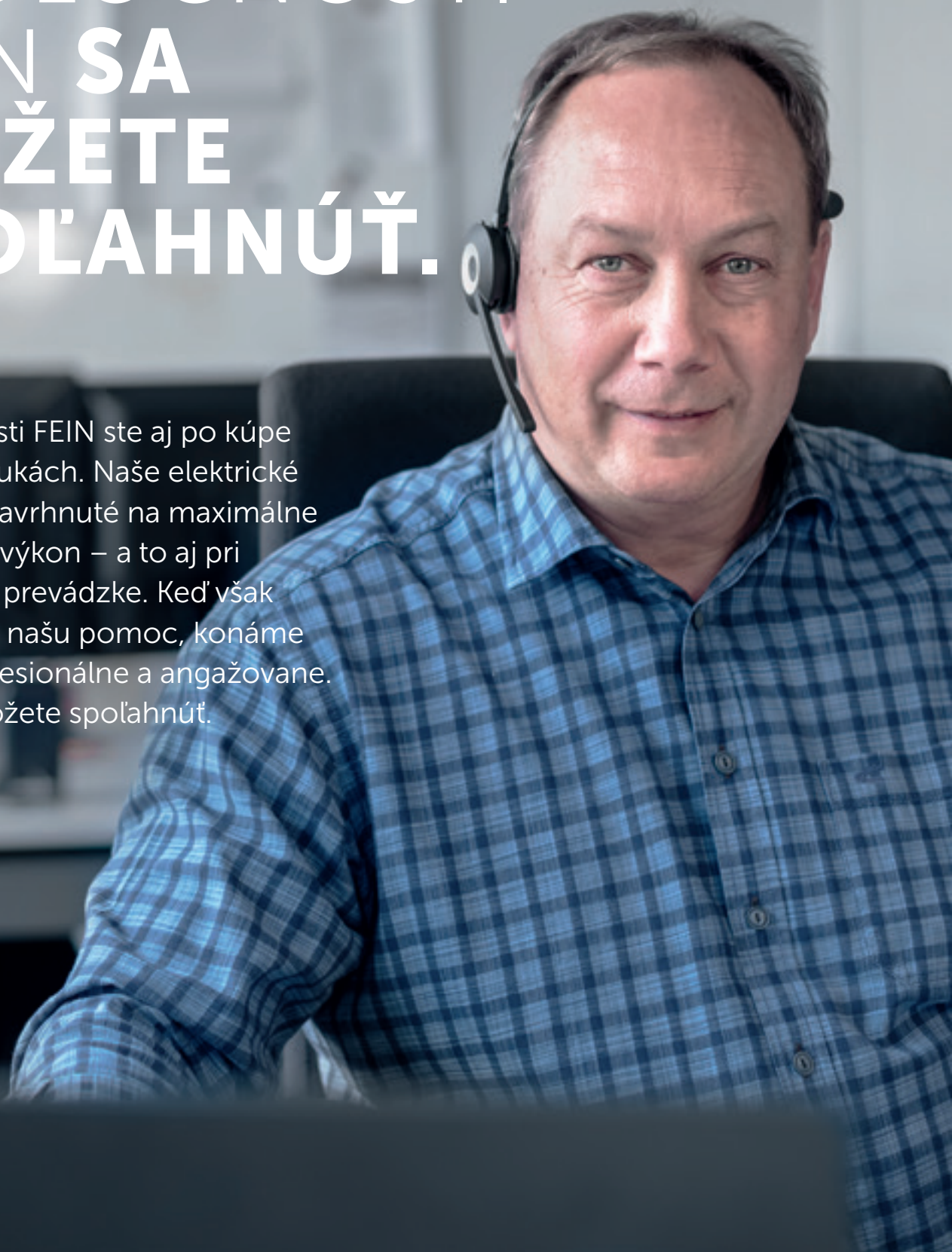

### APLIKÁCIA MY.FEIN A ONLINE PORTÁL

Jedno prihlásenie a všetky služby spoločnosti FEIN máte na dosah. Aplikácia my.FEIN Vám uľahčí život: všetky služby prehľadne na jednom mieste a vždy k dispozícii. Pohodlne prostredníctvom aplikácie alebo online na stránke **my.FEIN.com**

### 3-ROČNÁ ZÁRUKA FEIN PLUS

Krátka registrácia – predĺžená záruka: Na všetko elektrické náradie FEIN poskytujeme 3-ročnú záruku FEIN PLUS. Ak ju chcete získať, stačí, keď svoj nový výrobok FEIN do 3 mesiacov od dátumu zakúpenia zaregistrujete na adrese **www.fein.com/warranty**. Nájdete tu aj zoznam krajín, v ktorých ponuka platí, a ďalšie informácie.

### OPRAVÁRENSKÝ SERVIS FEIN

Potrebujete vykonať opravu, údržbu alebo uplatniť záruku? Zmluvné dielne FEIN vybaví Vaše žiadosti okamžite a efektívne. Vhodné originálne náhradné diely značky FEIN máme vždy naskladnené, dokonca aj pre veľa starších modelov náradia. Tak sa bude Vaše náradie čoskoro znovu používať.

### KATALÓG NÁHRADNÝCH DIELOV FEIN

Príslušné náhradné diely značky FEIN pre Vaše elektrické náradie nájdete jednoducho online – v katalógu náhradných dielov FEIN s funkciou intuitívneho vyhľadávania a podrobnými schematickými výkresmi výrobkov.

### ĎALŠIE SLUŽBY SPOLOČNOSTI FEIN ONLINE

Na webovej stránke nájdete množstvo ďalších informácií a ponúk služieb:

- + návody na obsluhu a brožúry na stiahnutie
- + často kladené otázky
- + pokyny na údržbu

**Okrem toho na webovej stránke nájdete aj služby, ktoré sú exkluzívne dostupné vo Vašej krajine.**

# SVET AKUMULÁTOROV FEIN MADE FOR METAL.

**Existuje množstvo akumulátorových platforiem. Ale len jedna, ktorá zásobuje energiou náradie FEIN. Vitajte vo svete akumulátorov FEIN.** Je plný robustnej techniky, ktorá sa podriada jednému veľkému cieľu: Čo najviac zjednodušiť a sproduktívniť všedný deň našich zákazníkov a používateľov. A to dlhodobo. Brúsenie, skrutkovanie, vrtanie, jadrové vrtanie, oddelovanie, frézovanie alebo oscilovanie – spoločnosť FEIN ponúka pre každú činnosť výkonné a efektívne akumulátorové riešenie. Pridajte sa a budete navždy nadšení. Ďalšie informácie nájdete tu: [www.fein.com/sk\\_sk/stroje/svet-akumulatorov-fein/](http://www.fein.com/sk_sk/stroje/svet-akumulatorov-fein/)

Akumulátorové výrobky značky FEIN pre špecialistov na spracovanie kovov.





# PLNÝ VÝKON BEZ KÁBLA.

Aj práca v tých najnáročnejších podmienkach sa dá zvládnuť bez káblov, ak máte k dispozícii dokonalú kombináciu motora, akumulátora, prevodovky a elektroniky. Odolné, výkonné a presné akumulátorové náradie v kvalite FEIN zjednodušuje a zefektívňuje prácu profesionálov v oblasti spracovania kovov a je zárukou bezpečnosti.

## O 30 % VYŠŠIA ÚČINNOSŤ

**Bezuhlíkový motor FEIN PowerDrive** pracuje pri vysokých otáčkach a bez uhlíkových kief. Vďaka tomu je mimoriadne efektívny a takmer neopotrebovateľný. O 30 % vyššia účinnosť v porovnaní s bežnou technikou umožňuje remeselníkom pracovať na jedno nabitie akumulátora až dvakrát dlhšie. Dlhšia výdrž akumulátora vďaka malej spotrebe prúdu.

## PUZDRO DOKONALE CHRÁNI PRED PRACHOM

**Koncept uzavretého motora od spoločnosti FEIN** je ideálnym riešením pri činnostiach s vyššou tvorbou prachu. Pri akumulátorovej uhlovej brúske je motor PowerDrive v puzdre plne chránený pred keramickým a minerálnym brúsnym prachom, čím sa predlžuje životnosť. Nízka hmotnosť a inovatívne chladiace rebrá na optimálne odvádzanie tepla sú jasným dôkazom toho, že spoločnosť FEIN patrí v oblasti technológií medzi špičku.



## DLHÁ ŽIVOTNOSŤ

**SafetyCell Technology** spoľahlivo chráni náradie a akumulátor pred preťažením, prehriatím a hĺbkovým vybitím. Oddelené komunikačné vedenie medzi oboma komponentmi v prípade preťaženia náradie vypne. Pri nabíjaní monitorovanie jednotlivých článkov chráni akumulátory pred preťažením.

# MAXIMÁLNA FLEXIBILITA. VEĽKÁ VÝDRŽ.



## 100 %-NÁ KOMPATIBILITA

medzi lítium-iónovým akumulátorom, náradím a nabíjačkou značky FEIN. Akumulátory sú kompaktné, odolné a znesú výnimočne vysokú záťaž. Stav nabitia sa dá odčítať priamo na akumulátore. Dlhá životnosť vďaka technológii SafetyCell Technology od spoločnosti FEIN.

## EŠTE VIAC MOŽNOSTÍ A VARIABILITY

Väčšina 18 V výrobkov je vybavená rozhraním FEIN MultiVolt a je tak plne funkčná aj s 12 V akumulátormi. Akumulátory a náradie tak možno bez obmedzení kombinovať. Maximálny výkon dosahujú akumulátorové výrobky s 18 V. Pri použití akumulátorov s nižším napätím sa výkon zodpovedajúco prispôsobí.

## O 75 % VYŠŠÍ VÝSTUP PRÚDU

Akumulátory FEIN HighPower sú výkonné s nízkou váhou a s článkami odolnými proti vysokému prúdu. Zabezpečujú konštantne rýchly postup práce a výbornú stabilitu otáčok. Sú to kompaktní, ale zato silní pomocníci: O 75% vyšší výstup prúdu v porovnaní s podobnými akumulátormi pri hmotnosti iba 750 g. O 25 % nižší vnútorný odpor minimalizuje zahrievanie.

Dôležitá poznámka: Maximálny výkon dosiahne akumulátorová uhlová brúska, akumulátorová úkosovacia fréza či akumulátorová jadrová vŕtačka len pri použití akumulátorov FEIN HighPower 18 V/5,2 Ah.

# RÝCHLE A ŠETRNÉ NABÍJANIE.

## Veľký LED displej

s indikátorom stavu nabitia pre dokonalú kontrolu stavu nabitia akumulátora.

## MAXIMÁLNY NABÍJACÍ PRÚD AŽ DO 80 % KAPACITY

Rýchlonabíjačka ALG 80 (BC) umožňuje rýchle a zároveň šetrné nabíjanie akumulátorov značky FEIN pri vysokom nabíjacom prúde 8 A podľa nabíjania CCCV (z angl. constant current constant voltage). Do 80 % kapacity prebieha nabíjanie pri maximálnom nabíjacom prúde a následne pri konštantnom napätí a nižšom nabíjacom prúde až do dosiahnutia 100 %. Predchádza sa tak preťaženiu a predčasnému opotrebeniu akumulátorov a vy sa tak môžete spoľahnúť na ich dlhšiu životnosť.

**12 a 18 V/3 Ah**

**31 min**



**12 a 18 V/6 Ah**

**38 min**



**18 V/5,2 Ah**

**33 min**



80 % maximálnej kapacity

## ĎALŠIE VÝHODY PRI POUŽÍVANÍ NABÍJAČKY BLUETOOTH® ALG 80 BC A APLIKÁCIE MY.FEIN

Vďaka možnosti pripojenia pomocou technológie Bluetooth® možno nabíjačku ALG 80 BC pripojiť k smartfónu a tabletu. Pri použití aplikácie my.FEIN sa informácie o pripojenom akumulátore prenášajú do mobilného koncového zariadenia.

## USB pripojenie

k mobilnému nabíjaniu ďalších zariadení napríklad smartfónov.

Aplikácia my.FEIN a online portál

# NAŠE SLUŽBY NA JEDNOM MIESTE: U VÁS.

**Jedno prihlásenie a všetky služby spoločnosti FEIN máte na dosah.**

Pomocou aplikácie my.FEIN vám to uľahčíme, spájame všetky služby prehľadne na jednom mieste a staráme sa o to, aby ste ich mali vždy k dispozícii. Buď komfortne cez **aplikáciu** alebo online na **my.fein.com**.

V budúcnosti bude čoraz viac prístrojov FEIN zosietovateľných s my.FEIN. Začiatok predstavuje nová rýchlonabíjačka Bluetooth® ALG 80 BC.





## FEIN VÝHODY

### + Jednoduchá správa náradia

- + Prehľad všetkých registrovaných strojov FEIN.
- + Identifikácia náradia pomocou individuálnych inventárnych čísel.
- + Spoločný zákaznícky účet pre všetkých používateľov vo vašej firme.

### + Komfortná registrácia na 3-ročnú záruku FEIN PLUS

- + Rýchla registrácia pomocou skenera typových štítkov.
- + Digitálny úložný priestor dokladov o kúpe a záručných certifikátov.

### + Zosieťovanie s rýchlonačítačkou Bluetooth® ALG 80 BC

- + Načítanie doterajších cyklov nabíjania akumulátora.
- + Možnosť vidieť aktuálny stav nabitia.
- + Push notifikácia, keď je akumulátor plne nabitý.

Stiahnite si teraz aplikáciu  
**my.FEIN – samozrejme zdarma**



# INTELIGENTNÉ KOMBINÁCIE S MODELMI SELECT

**1. VYBERTE  
NÁRADIE  
FEIN SELECT**



**2. ĽUBOVOLNE  
KOMBINUJTE  
AKUMULÁTOR  
A NABÍJAČKU  
FEIN**



Kombinujte náradie, akumulátory a nabíjačky flexibilne a podľa potreby a kupujte len to, čo potrebujete.



18 V

**4-stupňový akumulátorový vŕtací  
skrutkovač  
ASCM 18 QM Select**

Voľnobežné otáčky  
400/800/1950/3 850 1/min  
(Strana 43)



18 V

**4-stupňový akumulátorový vŕtací  
skrutkovač  
ASCM 18 QSW Select**

Voľnobežné otáčky  
400/700/1 400/2 500 1/min  
(Strana 43)



18 V

**2-stupňový akumulátorový vŕtací  
skrutkovač  
ABS 18 Q Select**

Voľnobežné otáčky 450/2 000 1/min  
(Strana 44)



18 V

**2-stupňový akumulátorový  
príklepový vŕtací skrutkovač  
ASB 18 Q Select**

Voľnobežné otáčky 450/2 000 1/min  
(Strana 44)



18 V

**Akumulátorové vŕtacie kladivo  
ABH 18 Select**

Síla úderu 2 J  
(Strana 31)



18 V

**Akumulátorový rázový uťahovák  
ASCD 18-1000 W34 Select**

Max. krútiaci moment 1 050 Nm  
(Strana 51)



18 V

**Akumulátorový rázový uťahovák  
ASCD 18-300 W2 Select**

Max. krútiaci moment 290 Nm  
(Strana 51)



18 V

**Akumulátorový rázový uťahovák  
ASCD 18-200 W4 Select**

Max. krútiaci moment 210 Nm  
(Strana 51)



18 V

**Akumulátorový skrutkovač do kovu  
ASCS 6.3 Select**

Voľnobežné otáčky 1 700 1/min  
(Strana 60)



18 V

**Akumulátorový skrutkovač so  
zásobníkom  
ASCT 18 M Select**

Voľnobežné otáčky 4 000 1/min  
(Strana 63)



18 V

**Akumulátorový skrutkovač na suchú  
výstavbu  
ASCT 18 Select**

Voľnobežné otáčky 4 000 1/min  
(Strana 63)



18 V

**2-stupňová akumulátorová vŕtačka  
ABOP 13-2 Select**

Priemer vŕtáka oceľ 13 mm  
(Strana 22)



18 V

**Akumulátorová uhlová vŕtačka  
AWBP 10 Select**

Priemer vŕtáka oceľ 10 mm  
(Strana 32)



18 V

**Akumulátorový závitník  
AGWP 10 Select**

Závit v oceli do M10  
(Strana 34)



18 V

**Akumulátorová jadrová vŕtačka  
AKBU 35 PMQ Select**

Max. priemer jadrového vŕtáka 35 mm  
QuickIN  
(Strana 167)



18 V

**Akumulátorová jadrová vŕtačka  
AKBU 35 PMQW Select**

Max. priemer jadrového vŕtáka 35 mm  
3/4" Weldon  
(Strana 167)



18 V

**Akumulátorová uhlová brúska  
CCG 18-125 BL Select**

Priemer brúsneho kotúča 125 mm  
Spínací posúvač  
(Strana 69)



18 V

**Akumulátorová uhlová brúska  
CCG 18-125 BLPD Select**

Priemer brúsneho kotúča 125 mm  
Bezpečnostný spínač „AutoStop“  
(Strana 70)



18 V

**Akumulátorová uhlová brúska  
CCG 18-115 BL Select**

Priemer brúsneho kotúča 115 mm  
Spínací posúvač  
(Strana 69)



18 V

**Akumulátorová uhlová brúska  
CCG 18-115 BLPD Select**

Priemer brúsneho kotúča 115 mm  
Bezpečnostný spínač „AutoStop“  
(Strana 70)



18 V

**Akumulátorová priama brúska  
AGSZ 18-280 BL Select**

Voľnobežné otáčky  
9 000 – 28 000 1/min  
(Strana 94)



18 V

**Akumulátorová priama brúska  
AGSZ 18-280 LBL Select**

Voľnobežné otáčky  
9 000 – 28 000 1/min  
(Strana 94)



18 V

**Akumulátorová priama brúska  
AGSZ 18-90 LBL Select**

Voľnobežné otáčky  
2 900 – 9 000 1/min  
(Strana 94)



18 V

**Akumulátorová úkosovacia fréza  
AKFH 18-5 Select**

Dĺžka skosenej hrany až 5 mm  
(Strana 147)



18 V

**Akumulátorová prestrihovačka  
ABLK 18 1.6 E Select**

Hrúbka materiálu až 1,6 mm  
(Strana 129)



18 V

**Akumulátorová prestrihovačka  
ABLK 18 1.3 CSE Select**

Hrúbka vlnitého plechu až 1,3 mm  
(Strana 128)



18 V

**Akumulátorová prestrihovačka  
ABLK 18 1.3 TE Select**

Hrúbka trapézového  
plechu až 1,3 mm  
(Strana 128)



18 V

**Akumulátorové nožnice na plech  
ABL 18 1.6 E Select**

Hrúbka materiálu až 1,6 mm  
(Strana 123)



18 V

**Akumulátorové drážkovacie nožnice  
ABS 18 1.6 E Select**

Hrúbka materiálu až 1,6 mm  
(Strana 119)



18 V

**Akumulátorový MULTIMASTER  
AMM 700 Max Select**

Amplitúda 2 x 2,0°  
(Strana 225)



18 V

**Akumulátorový MULTIMASTER  
AMM 500 Plus Select**

Amplitúda 2 x 1,7°  
(Strana 223)



12 V

**4-stupňový akumulátorový vŕtací  
skrutkovač  
ASCM 12 Q Select**

Voľnobežné otáčky  
400/700/1 400/2 500 1/min  
(Strana 45)



12 V

**2-stupňový akumulátorový vŕtací  
skrutkovač  
ABSU 12 Select**

Voľnobežné otáčky  
400/1 300 1/min  
(Strana 46)



12 V

**2-stupňový akumulátorový vŕtací  
skrutkovač  
ABSU 12 W4 Select**

Voľnobežné otáčky  
400/1 300 1/min  
(Strana 46)



12 V

**Akumulátorový rázový ťahovák  
ASCD 12-150 W8 Select**

Max. krútiaci moment 135 Nm  
(Strana 52)



12 V

**Akumulátorový rázový ťahovák  
ASCD 12-150 W4 Select**

Max. krútiaci moment 135 Nm  
(Strana 52)



12 V

**Akumulátorový rázový ťahovák  
ASCD 12-100 W4 Select**

Max. krútiaci moment 100 Nm  
(Strana 52)



12 V

**Akumulátorový MULTIMASTER  
AMM 300 Plus Select**

Amplitúda 2 x 1,6°  
(Strana 222)





18 V	18 V	18 V	18 V
<b>Akumulátor 18 V/3 Ah</b>	<b>Akumulátor 18 V/6 Ah</b>	<b>Akumulátor HighPower 18 V/5,2 Ah</b>	<b>Rýchlonabíjačka ALG 80 BC</b>
Hmotnosť 0,45 kg (Strana 120)	Hmotnosť 0,70 kg (Strana 120)	Hmotnosť 0,75 kg (Strana 148)	Nabíjací prúd 8 ampérov pri technológii Bluetooth® (Strana 120)



18 V	18 V	18 V	12 V
<b>Štartovacia súprava akumulátorov 18 V/3 Ah</b>	<b>Štartovacia súprava akumulátorov 18 V/6 Ah</b>	<b>Štartovacia súprava akumulátorov HighPower 18 V/5,2 Ah</b>	<b>Akumulátor 12 V/3 Ah</b>
2 akumulátory s rýchlonabíjačkou ALG 80 BC (Strana 121)	2 akumulátory s rýchlonabíjačkou ALG 80 BC (Strana 121)	2 akumulátory HighPower s rýchlonabíjačkou ALG 80 BC (Strana 148)	Hmotnosť 0,25 kg (Strana 239)



12 V	12 V	12 V	12 V
<b>Akumulátor 12 V/6 Ah</b>	<b>Rýchlonabíjačka ALG 80</b>	<b>Štartovacia súprava akumulátorov 12 V/3 Ah</b>	<b>Štartovacia súprava akumulátorov 12 V/6 Ah</b>
Hmotnosť 0,45 kg (Strana 239)	Nabíjací prúd 8 ampérov (Strana 239)	2 akumulátory s rýchlonabíjačkou ALG 80 (Strana 239)	2 akumulátory s rýchlonabíjačkou ALG 80 (Strana 239)



Príslušenstvo	Príslušenstvo
<b>Akumulátorová LED lampa ALED 12 – 18 V</b>	<b>Akumulátorový USB adaptér AUSB 12 – 18 V</b>
Osvetlenie 900 luxov (Strana 120)	Pripojenie na nabíjanie 2 x 1,2 ampérov (Strana 120)

# VIAC AKO 4 500 VÝROBKOV V SORTIMENTE PRÍSLUŠENSTVA PRE VAŠE PRACOVNÉ ÚLOHY.

Sortiment príslušenstva od spoločnosti FEIN rastie spolu s Vašimi požiadavkami už viac ako 150 rokov. Je dokonale prispôsobený na Váše náradie a špecifické možnosti použitia. Pílenie, brúsenie, oddeľovanie, leštenie, vrtanie a skrutkovanie... požiadavkám sa medze nekladú.



**VŘTANIE 18**

Vřtačky	20	Závitorezy	34
Vřtacie kladivo	31	Magnetický stojan vřtačky	36
Uhlové vřtačky	32		

**SKRUTKOVANIE 40**

Akumulátorové vřtacie skrutkovače	42	Tyčový uhlový skrutkovač AccuTec	56
Akumulátorový rázový ťahovák	50	Skrutkovač do kovu	60
Skrutkovač AccuTec s uprostred namontovaným držadlom	55	Skrutkovače na suchú výstavbu	62

**BRÚSENIE 66**

Akumulátorová uhlová brúska	68	Priame brúsky	92
Kompaktné uhlové brúsky	71	Veľké vf uhlové brúsky	100
Uhlová brúska s dlhým hrdlom	83	Priame vf brúsky	106
Veľké uhlové brúsky	84	Menič frekvencie	111

**SPRACOVANIE PLECHU 116**

Drážkovače	118	Prestrihovače	126
Nožnice na plech	122		

**REZANIE A FRÉZOVANIE 136**

Priamočiare píly	138	Úkosovacie frézy	146
Priamočiara píla na rúry a potrubie	141	Frézy na rezanie rúr	152
Skracovacie píly	145		

**KORUNKOVÉ VŘTANIE DO KOVU 154**

Economical	156	Universal	164
Compact	159	Automatic	174

**MOKRÝ/SUCHÝ VYSÁVAČ 188**

Mokrý/suchý vysávač	190
---------------------	-----

**POVRCHOVÁ ÚPRAVA 198**

Brúsky	200	Leštičky	211
--------	-----	----------	-----

**OSCILAČNÉ NÁRADIE 218**

MULTIMASTER	220	Príslušenstvo pre 12-hranné upínanie	241
Príslušenstvo Starlock	227	MULTIMASTER Automotive	246

**PÁSOVÉ BRÚSKY 254**

GRIT GHB Ručne vedená pásová brúska	256	GRIT GI priemyselná základná pásová brúska	262
GRIT GX remeselná základná pásová brúska	259	GRIT GI priemyselné prídavné moduly	265
GRIT GX remeselné prídavné moduly	261	GRIT GKS kompaktná pásová brúska	270

**PRÍSLUŠENSTVO 280**

Balancér - vyvažovač	282
----------------------	-----

**PRÍSLUŠENSTVO OČÍSLOVANÝCH DIELOV**

Stroje v číselnom poradí	285	Informácie o vibráciách a hluku	337
Príslušenstvo v číselnom poradí	291		





# VŔTANIE

---

## **VŔTAČKY** **20**

Vynikajúce a mimoriadne vhodné pre presné vŕtanie, kde sa požaduje vysoký výkon a ľahká ovládateľnosť.

---

## **VŔTACIE KLADIVO** **31**

Bezkonkurenčné pri použití do kameňa, betónu a muriva. Univerzálne použiteľné pre najrozličnejšie aplikácie.

---

## **UHLOVÉ VŔTAČKY** **32**

Celkom jednoduché vŕtanie okolo rohu. Kompaktné, ľahko manipulovateľné a výkonné, pre ťažké, zúžené priestorové pomery.

---

## **ZÁVITOREZY** **34**

Ekonomické, presné a spoľahlivé. Alternatíva k ručnej práci.

---

## **MAGNETICKÝ STOJAN VŔTAČKY** **36**

Horizontálne, vertikálne a nad hlavou: Dobre ovládateľné a flexibilné na mieste a v dielni.

**ABOP 13-2 SELECT**

Univerzálna dvojstupňová vrtačka (akumulátorová) do 13 mm s ideálnym rozsahom otáčok pre oceľ a ušľachtilú oceľ.

**BOP 6**

Vysokootáčková jednostupňová vrtačka do 6 mm v oceli s vysokou stabilitou otáčok pre kovové konštrukcie.

**BOP 10**

Kompaktná jednostupňová vrtačka so silným prieťahom do 10 mm v oceli pre montážne práce na mieste.

**BOP 10-2**

Univerzálna 2-stupňová vrtačka do 10 mm s ideálnym rozsahom otáčok pre oceľ a ušľachtilú oceľ.

<b>STRANA V KATALÓGU</b>		22	23	24	25
Špirálové vŕtanie		++	++	++	++
Rezanie závitov		++		+	++
Dierovacie píly na kovový plech					
Zahlbovanie		++		+	++
Vystružovanie					
Pravý/ ľavý chod		•	•	•	•
Elektronická regulácia plynu		•	•	•	•
Klzná spojka krútiaceho momentu					
Predvoľba otáčok					
Menovitý príkon	W		500	500	500
Menovitý výkon	W		270	270	270
Napätie akumulátora	V	18			
Kompatibilita akumulátora		Li-Ion/HighPower Li-Ion			
Rozhranie akumulátora		18 V			
Otáčky pri zatažení	1/min	0 - 500 / 0 - 1 500	0 - 2 700	0 - 900	0 - 460 / 0 - 1 350
Počet otáčok voľnobehu	1/min	0 - 580 / 0 - 1 760	0 - 4 000	0 - 1 500	0 - 700 / 0 - 2 250
Počet otáčok voľnobehu	Nm	24 / 8	3,5	9	20 / 7
Pokojoyvý moment	Nm	39 / 13	9	24	50 / 16
Rozsah upínania skľučovadla	mm	1,5 - 13	0,5 - 10	1,5 - 13	1,5 - 13
vŕtania do ocele Ø	mm	13	6	10	10
Ø vŕtania do ušľachtilej ocele	mm	13	6	10	10
vŕtania do hliníka Ø	mm	16	10	15	16
vŕtania v dreve Ø	mm	37	20	30	35
Ø vŕtáka do ocele, dierovky	mm				
Rezanie závitov		M 10		M 6	M 10
Zahlbovanie max. Ø	mm				
Závit na hriadeli vrtačky		1/2"-20 UNF	1/2"-20 UNF	1/2"-20 UNF	1/2"-20 UNF
Ø upínacieho hrdla	mm	43	43	43	43
Rozmer cez hrany	mm	23	23	23	23
Pripojný kábel so zástrčkou	m		5	5	5
Hmotnosť podľa EPTA	kg		1,70	1,80	2,00
Hmotnosť bez akumulátora	kg	1,70			

+ vhodné

++ veľmi dobré

• obsahuje - štandardná výbava

\*\* Klzná spojka krútiaceho momentu.

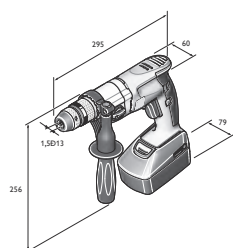

ABOP 13-2

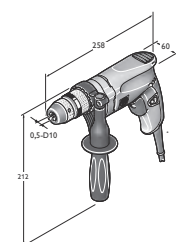

BOP 6

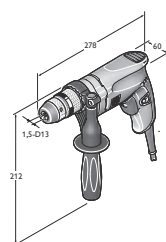

BOP 10

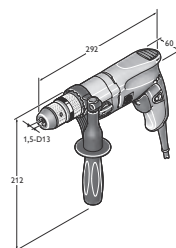

BOP 10-2

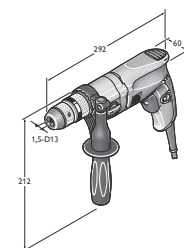

BOP 13-2



BOP 13-2	BOS 16	BOS 16-2	BOZ 32-4 M
Univerzálna 2-stupňová vŕtačka do 13 mm s ideálnym rozsahom otáčok pre oceľ a ušľachtilú oceľ.	Výkonná vŕtačka s reguláciou otáčok pre flexibilné použitie v oceliarskom stavebníctve.	Výkonná dvojrychlostná vŕtačka s reguláciou otáčok pre flexibilné použitie v oceliarskom stavebníctve.	Univerzálna štvorstupňová vŕtačka s pravotočivým/ľavotočivým chodom, nastavením otáčok, upnutím nástroja MK3 na náročné vŕtacie práce.
26	27	27	28
++	++	++	++
++	++	++	++
	+	+	+
++	++	++	++
	+	+	++
•	•	•	•
•	•	•	•
	•	•	•
	•	•	•
550	1 200	1 200	1 800
300	680	680	1 100
0 - 440 / 0 - 1 300	0 - 520	0 - 520 / 0 - 1 600	
0 - 680 / 0 - 2 200	0 - 520	0 - 520 / 0 - 1 600	
20 / 7	50	50 / 16	75 / 48 / 34 / 22
50 / 16	50 **	50 / 16 **	75 / 48 / 34 / 22 **
1,5 - 13	3 - 16	3 - 16	
13	16	16	32
13	16	16	20
16	20	20	60
37	50	50	70
	80	80	
M 10	M 12	M 12	M 24
	31	31	50
1/2"-20 UNF	1/2"-20 UNF	1/2"-20 UNF	
43			65
23	27	27	38
5	4	4	3,1
2,00	3,50	3,70	7,50

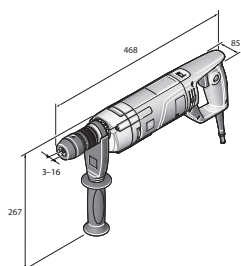

BOS 16

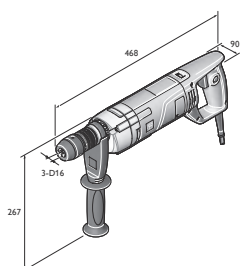

BOS 16-2

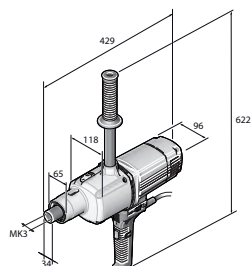

BOZ 32-4 M

**ABOP 13-2 SELECT****OBSAH**

1 jednopuzdrové kovové rýchlo-  
loupinacie skľučovadlo SUPRA SKE,  
1 prídavná rukoväť, 1 plastový kufrik  
na náradie

**Príslušenstvo vid' strana 29**

Univerzálna dvojstupňová vrtačka (akumulátorová) do 13 mm s ideálnym rozsahom otáčok pre oceľ a ušľachtilú oceľ.

Napätie akumulátora	V	18
Kompatibilita akumulátora		Li-Ion/ HighPower Li-Ion
Rozhranie akumulátora		18 V
Otáčky pri zatažení	1/min	0 - 500 / 0 - 1 500
Počet otáčok voľnobehu	1/min	0 - 580 / 0 - 1 760
Počet otáčok voľnobehu	Nm	24 / 8
Pokojoiný moment	Nm	39 / 13
Rozsah upínania skľučovadla	mm	1,5 - 13
vrtania do ocele Ø	mm	13
Ø vrtania do ušľachtilej ocele	mm	13
vrtania do hliníka Ø	mm	16
vrtania v dreve Ø	mm	37
Rezanie závitov		M 10
Závit na hriadeli vrtačky		1/2"-20 UNF
Ø upínacieho hrdla	mm	43
Rozmer cez hrany	mm	23
Hmotnosť bez akumulátora	kg	1,70

Objednávacie číslo	7 105 03 62 00 0
EAN	4014586881768
Cena EUR bez DPH [PK01]	333,00
Cena EUR s DPH [PK01]	399,60

**PREDNOSTI FEIN**

- + Mechanická dvojstupňová prevodovka na optimálne prispôsobenie otáčok pre najrozličnejšie účely použitia.
- + Akumulátorová vrtačka najvyššej kvality s vysokou presnosťou rotácie pre presné výsledky vrtania.
- + Bezkefový motor FEIN PowerDrive, kompletne uzavretý, chránený proti prachu, s o 30 % vyššou účinnosťou a dlhšou životnosťou.
- + Pravotočivý / ľavotočivý chod.
- + Kovové optáštenie prevodovky
- + Presné upínadlo vrtáka z kovu.
- + Vysoká presnosť vrtania.
- + Samoutahujúce upínacie čeluste upínadla vrtáka.
- + Automatické zaistenie vretena a jednopuzdrové rýchlo-  
loupinacie skľučovadlo.
- + Senzitivná rukoväť FEIN.
- + Elektronická regulácia otáčok.
- + Ø 43 mm upínacie hrdlo na použitie v stojane vrtačky.
- + FEIN SafetyCell Technology. Chráni akumulátor a stroj pred preťažením, prehriatím a hlbokým vybíjaním.



**BOP 6****BOP 6 SÚPRAVA**

Vysokootáčková jednostupňová vŕtačka do 6 mm v oceli s vysokou stabilitou otáčok pre kovové konštrukcie.

Menovitý príkon	W	500	500
Menovitý výkon	W	270	270
Otáčky pri zatažení	1/min	0 - 2 700	0 - 2 700
Počet otáčok voľnobehu	1/min	0 - 4 000	0 - 4 000
Počet otáčok voľnobehu	Nm	3,5	3,5
Pokojevý moment	Nm	9	9
Rozsah upínania skľučovadla	mm	0,5 - 10	0,5 - 10
vŕtania do ocele Ø	mm	6	6
Ø vŕtania do ušľachtilej ocele	mm	6	6
vŕtania do hliníka Ø	mm	10	10
vŕtania v dreve Ø	mm	20	20
Závit na hriadeľ vŕtačky		1/2"-20 UNF	1/2"-20 UNF
Ø upínacieho hrdla	mm	43	43
Rozmer cez hrany	mm	23	23
Prípojný kábel so zástrčkou	m	5	5
Hmotnosť podľa EPTA	kg	1,70	1,70

**PREDNOSTI FEIN**

- + Optimálne otáčky pre malé priemery vŕtaných otvorov a tým hospodárna práca vďaka efektívnemu použitiu stroja.
- + Vysoko výkonný motor FEIN s vysokou stabilitou otáčok pre konštantný vŕtací postup v takmer každej aplikácii.
- + Kovová hlava prevodovky a hrncová konštrukcia telesa motora odolná voči skrúteniu pre vynikajúcu životnosť.
- + Pravotočivý / ľavotočivý chod.
- + Presné upínadlo vŕtáka z kovu.
- + Vysoká presnosť vŕtania.
- + Samouťahujúce upínacie čeluste upínadla vŕtáka.
- + Senzitivná rukoväť FEIN.
- + Elektronická regulácia otáčok.
- + 5 metrový kábel.
- + Ø 43 mm upínacie hrdlo na použitie v stojane vŕtačky.

**OBSAH**

1 jednopuzdrové kovové rýchlopínacie skľučovadlo  
SUPRA SKE, 1 prídavná rukoväť

1 jednopuzdrové kovové rýchlopínacie skľučovadlo  
SUPRA SKE, 1 prídavná rukoväť, 1 plastový kufřík na náradie

Objednávacie číslo	7 205 52 60 00 0	7 205 52 61 00 0
EAN	4014586882413	4014586881973
Cena EUR bez DPH [PK01]	285,00	310,00
Cena EUR s DPH [PK01]	342,00	372,00

Príslušenstvo vid' strana 29

**BOP 10****BOP 10 SÚPRAVA**

Kompaktná jednodupňová vrtačka so silným prietahom do 10 mm v oceli pre montážne práce na mieste.

Menovitý príkon	W	500	500
Menovitý výkon	W	270	270
Otáčky pri zatažení	1/min	0 - 900	0 - 900
Počet otáčok voľnobehu	1/min	0 - 1 500	0 - 1 500
Počet otáčok voľnobehu	Nm	9	9
Pokožový moment	Nm	24	24
Rozsah upínania skľučovadla	mm	1,5 - 13	1,5 - 13
vrtania do ocele Ø	mm	10	10
Ø vrtania do ušľachtilej ocele	mm	10	10
vrtania do hliníka Ø	mm	15	15
vrtania v dreve Ø	mm	30	30
Rezanie závitov		M 6	M 6
Závit na hriadeli vrtačky		1/2"-20 UNF	1/2"-20 UNF
Ø upínacieho hrdla	mm	43	43
Rozmer cez hrany	mm	23	23
Pripojný kábel so zástrčkou	m	5	5
Hmotnosť podľa EPTA	kg	1,80	1,80

**PREDNOSTI FEIN**

- + Mimoriadne plochá a štíhla konštrukcia s vynikajúcim rozmerom cez hrany pre montážne práce aj na úzkych miestach a v rohoch.
- + Vysoko výkonný motor FEIN s vysokou stabilitou otáčok pre konštantný vrtací postup v takmer každej aplikácii.
- + Kovová hlava prevodovky a hrnková konštrukcia telesa motora odolná voči skrúteniu pre vynikajúcu životnosť.
- + Pravotočivý / ľavotočivý chod.
- + Presné upínadlo vrtáka z kovu.
- + Vysoká presnosť vrtania.
- + Samouťahujúce upínacie čeluste upínadla vrtáka.
- + Senzitívna rukoväť FEIN.
- + Elektronická regulácia otáčok.
- + 5 metrový kábel.
- + Ø 43 mm upínacie hrdlo na použitie v stojane vrtačky.

**OBSAH**

1 jednodupňové kovové rýchloupínacie skľučovadlo SUPRA SKE, 1 prídavná rukoväť

1 jednodupňové kovové rýchloupínacie skľučovadlo SUPRA SKE, 1 prídavná rukoväť, 1 plastový kufrik na náradie

Objednávacie číslo	7 205 53 60 00 0	7 205 53 61 00 0
EAN	4014586882468	4014586881980
Cena EUR bez DPH [PK01]	285,00	310,00
Cena EUR s DPH [PK01]	342,00	372,00

Príslušenstvo vid' strana 29

**BOP 10-2****BOP 10-2 SÚPRAVA**

Univerzálna 2-stupňová vŕtačka do 10 mm s ideálnym rozsahom otáčok pre oceľ a ušľachtilú oceľ.

Menovitý príkon	W	500	500
Menovitý výkon	W	270	270
Otáčky pri zatažení	1/min	0 - 460 / 0 - 1 350	0 - 460 / 0 - 1 350
Počet otáčok voľnobehu	1/min	0 - 700 / 0 - 2 250	0 - 700 / 0 - 2 250
Počet otáčok voľnobehu	Nm	20 / 7	20 / 7
Pokojevý moment	Nm	50 / 16	50 / 16
Rozsah upínania skľučovadla	mm	1,5 - 13	1,5 - 13
vŕtania do ocele Ø	mm	10	10
Ø vŕtania do ušľachtilej ocele	mm	10	10
vŕtania do hliníka Ø	mm	16	16
vŕtania v dreve Ø	mm	35	35
Rezanie závitov		M 10	M 10
Závit na hriadelí vŕtačky		1/2"-20 UNF	1/2"-20 UNF
Ø upínacieho hrdla	mm	43	43
Rozmer cez hrany	mm	23	23
Prípojný kábel so zástrčkou	m	5	5
Hmotnosť podľa EPTA	kg	2,00	2,00

**PREDNOSTI FEIN**

- + Mechanická dvojstupňová prevodovka na optimálne prispôsobenie otáčok pre najrozličnejšie účely použitia.
- + Vysoko výkonný motor FEIN s vysokou stabilitou otáčok pre konštantný vŕtací postup v takmer každej aplikácii.
- + Kovová hlava prevodovky a hrncová konštrukcia telesa motora odolná voči skrúteniu pre vynikajúcu životnosť.
- + Pravotočivý / ľavotočivý chod.
- + Presné upínadlo vŕtáka z kovu.
- + Vysoká presnosť vŕtania.
- + Samoutahujúce upínacie čeluste upínadla vŕtáka.
- + Senzitívna rukoväť FEIN.
- + Elektronická regulácia otáčok.
- + 5 metrový kábel.
- + Ø 43 mm upínacie hrdlo na použitie v stojane vŕtačky.

**OBSAH**

1 jednopuzdrové kovové rýchlopínacie skľučovadlo  
SUPRA SKE, 1 prídavná rukoväť

1 jednopuzdrové kovové rýchlopínacie skľučovadlo  
SUPRA SKE, 1 prídavná rukoväť, 1 plastový kufrik na náradie

Objednávacie číslo	7 205 54 60 00 0	7 205 54 61 00 0
EAN	4014586882512	4014586881997
Cena EUR bez DPH [PK01]	348,00	372,00
Cena EUR s DPH [PK01]	417,60	446,40

Príslušenstvo vid' strana 29

**BOP 13-2****BOP 13-2 SÚPRAVA**

Univerzálna 2-stupňová vrtáčka do 13 mm s ideálnym rozsahom otáčok pre oceľ a ušľachtilú oceľ.

Menovitý príkon	W	550	550
Menovitý výkon	W	300	300
Otáčky pri zatažení	1/min	0 - 440 / 0 - 1 300	0 - 440 / 0 - 1 300
Počet otáčok voľnobehu	1/min	0 - 680 / 0 - 2 200	0 - 680 / 0 - 2 200
Počet otáčok voľnobehu	Nm	20 / 7	20 / 7
Pokožový moment	Nm	50 / 16	50 / 16
Rozsah upínania skľučovadla	mm	1,5 - 13	1,5 - 13
vrtania do ocele Ø	mm	13	13
Ø vrtania do ušľachtilej ocele	mm	13	13
vrtania do hliníka Ø	mm	16	16
vrtania v dreve Ø	mm	37	37
Rezanie závitov		M 10	M 10
Závit na hriadeli vrtáčky		1/2"-20 UNF	1/2"-20 UNF
Ø upínacieho hrdla	mm	43	43
Rozmer cez hrany	mm	23	23
Pripojný kábel so zástrčkou	m	5	5
Hmotnosť podľa EPTA	kg	2,00	2,00

**PREDNOSTI FEIN**

- + Mechanická dvojstupňová prevodovka na optimálne prispôsobenie otáčok pre najrozličnejšie účely použitia.
- + Vysoko výkonný motor FEIN s vysokou stabilitou otáčok pre konštantný vrtací postup v takmer každej aplikácii.
- + Kovová hlava prevodovky a hrnková konštrukcia telesa motora odolná voči skrúteniu pre vynikajúcu životnosť.
- + Pravotočivý / ľavotočivý chod.
- + Presné upínadlo vrtáka z kovu.
- + Vysoká presnosť vrtania.
- + Samoutahujúce upínacie čeluste upínadla vrtáka.
- + Senzitívna rukoväť FEIN.
- + Elektronická regulácia otáčok.
- + 5 metrový kábel.
- + Ø 43 mm upínacie hrdlo na použitie v stojane vrtáčky.

**OBSAH**

1 jednopuzdrové kovové rýchlopínacie skľučovadlo SUPRA SKE, 1 prídavná rukoväť

1 jednopuzdrové kovové rýchlopínacie skľučovadlo SUPRA SKE, 1 prídavná rukoväť, 1 plastový kufrik na náradie

Objednávacie číslo	7 205 55 60 00 0	7 205 55 61 00 0
EAN	4014586882567	4014586882017
Cena EUR bez DPH [PK01]	363,00	390,00
Cena EUR s DPH [PK01]	435,60	468,00

Príslušenstvo vid' strana 29

**BOS 16**

Výkonná vrtačka s reguláciou otáčok pre flexibilné použitie v oceliarskom stavebníctve.

**BOS 16-2**

Výkonná dvojrychlostná vrtačka s reguláciou otáčok pre flexibilné použitie v oceliarskom stavebníctve.

Menovitý príkon	W	1 200	1 200
Menovitý výkon	W	680	680
Otáčky pri zatažení	1/min	0 - 520	0 - 520 / 0 - 1 600
Počet otáčok voľnobehu	1/min	0 - 520	0 - 520 / 0 - 1 600
Počet otáčok voľnobehu	Nm	50	50 / 16
Pokojevý moment	Nm	50 **	50 / 16 **
Rozsah upínania skľučovadla	mm	3 - 16	3 - 16
vŕtania do ocele Ø	mm	16	16
Ø vŕtania do ušľachtilej ocele	mm	16	16
vŕtania do hliníka Ø	mm	20	20
vŕtania v dreve Ø	mm	50	50
Ø vrtáka do ocele, dierovky	mm	80	80
Rezanie závitov		M 12	M 12
Zahlbovanie max. Ø	mm	31	31
Závit na hriadeli vrtačky		1/2"-20 UNF	1/2"-20 UNF
Rozmer cez hrany	mm	27	27
Pripojný kábel so zástrčkou	m	4	4
Hmotnosť podľa EPTA	kg	3,50	3,70

**PREDNOSTI FEIN**

- + Optimálne otáčky pre hornú oblasť priemeru, a tým hospodárna práca vďaka efektívnemu využitiu náradia.
- + Vysoko výkonný motor FEIN s vysokou stabilitou otáčok pre konštantný vŕtací postup v takmer každej aplikácii.
- + Kovová hlava prevodovky a hrncová konštrukcia telesa motora odolná voči skrúteniu pre vynikajúcu životnosť.
- + Pravotočivý/lavotočivý chod a elektronické nastavenie otáčok.
- + Tachoelektronika s regulovanými otáčkami.
- + Presné upínadlo vrtáka z kovu.
- + Vysoká presnosť vŕtania.
- + Samouťahujúce upínacie čeluste upínadla vrtáka.
- + Rýľová rukoväť pre optimálny prenos sily.
- + Elektronická regulácia otáčok.
- \*\* Klzná spojka krútiaceho momentu.

**OBSAH**

1 jednopuzdrové kovové rýchlopínacie skľučovadlo SUPRA SKE, 1 prídavná rukoväť

Objednávacie číslo	7 205 47 60 00 0	7 205 49 60 00 0
EAN	4014586874463	4014586876443
Cena EUR bez DPH [PK01]	459,00	529,00
Cena EUR s DPH [PK01]	550,80	634,80

Príslušenstvo vid' strana 29

**BOZ 32-4 M****OBSAH**

1 prídavná rukoväť, 1 vyrážací klin

**Príslušenstvo vid' strana 29**

Univerzálna štvorstupňová vrtačka s pravotočivým/lavotočivým chodom, nastavením otáčok, upnutím nástroja MK3 na náročné vrtacie práce.

Menovitý príkon	W	1 800
Menovitý výkon	W	1 100
Otáčky pri záťaži 1. stupňa	1/min	60 - 140
Otáčky pri záťaži 2. stupňa	1/min	95 - 220
Otáčky pri záťaži 3. stupňa	1/min	135 - 310
Otáčky pri záťaži 4. stupňa	1/min	210 - 480
Počet otáčok voľnobehu	Nm	75 / 48 / 34 / 22
Voľnobežné otáčky 1. stupňa	1/min	60 - 140
Voľnobežné otáčky 2. stupňa	1/min	95 - 220
Voľnobežné otáčky 3. stupňa	1/min	135 - 310
Voľnobežné otáčky 4. stupňa	1/min	210 - 480
Pokojevý moment	Nm	75 / 48 / 34 / 22 **
Ø vrtania do ocele Ø	mm	32
Ø vrtania do ušachtilej ocele	mm	20
vrtania do hliníka Ø	mm	60
vrtania v dreve Ø	mm	70
Rezanie závitov		M 24
Zahlbovanie max. Ø	mm	50
Ø upínacieho hrdla	mm	65
Rozmer cez hrany	mm	38
Prípojný kábel so zástrčkou	m	3,1
Hmotnosť podľa EPTA	kg	7,50

Objednávacie číslo	7 202 51 60 00 0
EAN	4014586889849
Cena EUR bez DPH [PK01]	1.123,00
Cena EUR s DPH [PK01]	1.347,60

**PREDNOSTI FEIN**

- + FEIN 1 800 W vysokovýkonný motor a mechanická 4-stupňová prevodovka pre vysoký krútiaci moment pri náročných vrtacích prácach.
  - + Stroj s pravotočivým/lavotočivým chodom a elektronickou redukciou otáčok pre všetky vrtacie práce, ako sú špirálové, závitové vrtanie, hĺbenie a vystruhovanie.
  - + Extrémne zaťažiteľná konštrukcia na náročné použitie vďaka najvyššej kvalite materiálu a spracovania.
  - + Upnutie nástroja MK3.
  - + Elektronické vypnutie krútiaceho momentu.
  - + Tachoelektronika s regulovanými otáčkami.
  - + Extrémne zaťažiteľná.
  - + Kovové opláštenie prevodovky
  - + Krížová rukoväť.
  - + Optimálne použiteľná v magnetických stojanoch pre vrtačky FEIN.
  - + Rozsiahly program príslušenstva.
- \*\* Klzná spojka krútiaceho momentu.

## PRÍSLUŠENSTVO (A)BOP 6, (A)BOP 10, (A)BOP 10-2, (A)BOP 13-2



### KUFOR NA NÁRADIE

s vložkou do kufra a plastovou skrinkou  
Plast, vnútorné rozmery: 470 x 275 x 116 mm

Objednávacie číslo	Cena EUR bez DPH	Cena EUR s DPH
3 39 01 118 48 0	53,45	64,14



### RÝCHLONABÍJAČKA ALG 80 BC

Konektivita Bluetooth® na pripojenie k mobilným koncovým zariadeniam a používanie s aplikáciou my.FEIN. Zobrazenie aktuálneho stavu nabitia, ako aj počtu doterajších nabíjajúcich cyklov na smartfóne alebo tablete. Oznámenie pri plne nabitom akumulátore. Krátke časy nabíjania vďaka vysokému nabíjaciemu prúdu 8 ampérov a procesne riadenému manažmentu nabíjania. Veľký LED displej s indikátorom stavu nabitia a USB pripojením na mobilné nabíjanie malých elektrických prístrojov. Pre všetky lítiovo-iónové akumulátory FEIN. Časy nabíjania (80 % max. kapacity): 12 a 18 V/3 Ah: 31 min, 12 a 18 V/6 Ah: 38 min, 18 V/5,2 Ah: 33 min.

Objednávacie číslo	Cena EUR bez DPH	Cena EUR s DPH
9 26 04 210 01 0	78,75	94,50



### AKUMULÁTOROVÝ BLOK

Lítium-iónový akumulátor s ukazovateľom stavu nabitia a FEIN SafetyCell Technology. Chráni akumulátor a stroj pred preťažením, prehriatím a hĺbkovým vybitím. Možnosť použitia pri všetkých 18 V akumulátorových nástrojoch FEIN.

Napätie V	Kapacita Ah	Hmotnosť kg	Objednávacie číslo	Cena EUR bez DPH	Cena EUR s DPH
18	6	0,7	9 26 04 175 02 0	110,25	132,30
18	3	0,45	9 26 04 182 02 0	78,75	94,50



### ŠTARTOVACIA SÚPRAVA AKUMULÁTOROV

2 lítiovo-iónové akumulátory s rýchlonabíjačkou ALG 80 BC Konektivita Bluetooth® na pripojenie k mobilným koncovým zariadeniam a používanie s aplikáciou my.FEIN. Zobrazenie aktuálneho stavu nabitia, ako aj počtu doterajších nabíjajúcich cyklov na smartfóne alebo tablete. Oznámenie pri plne nabitom akumulátore. Krátke časy nabíjania vďaka vysokému nabíjaciemu prúdu 8 ampérov a procesne riadenému manažmentu nabíjania. Veľký LED displej s indikátorom stavu nabitia a USB pripojením na mobilné nabíjanie malých elektrických prístrojov. Pre všetky lítiovo-iónové akumulátory FEIN. Časy nabíjania (80 % max. kapacity): 12 a 18 V/3 Ah: 31 min, 12 a 18 V/6 Ah: 38 min, 18 V/5,2 Ah: 33 min.

Napätie V	Kapacita Ah	Objednávacie číslo	Cena EUR bez DPH	Cena EUR s DPH
18	6	9 26 04 323 01 0	299,25	359,10
18	3	9 26 04 324 01 0	236,25	283,50



### RÝCHLOUPÍNACIE SKLUČOVADLO

Jednopuzdrové kovové rýchloupínacie sklučovadlo SUPRA SKE so zaistením upínacej sily, upnutím sklučovadla 1/2" - 20 UNF

Rozsah upínania sklučovadla mm	Objednávacie číslo	Cena EUR bez DPH	Cena EUR s DPH
0,5 - 10	6 32 05 036 01 0	74,13	88,96



### RÝCHLOUPÍNACIE SKLUČOVADLO

Jednopuzdrové kovové rýchloupínacie sklučovadlo SUPRA SKE so zaistením upínacej sily, upnutím sklučovadla 1/2" - 20 UNF

Rozsah upínania sklučovadla mm	Objednávacie číslo	Cena EUR bez DPH	Cena EUR s DPH
1,5-13	6 32 05 035 01 0	76,76	92,11

### OTVORENÝ KLÚČ SW17

Objednávacie číslo	Cena EUR bez DPH	Cena EUR s DPH
6 29 03 002 00 9	6,20	7,44

### ZÁVESNÉ ZARIADENIE

K vodorovnému a zvislému zaveseniu na vyvažovači.  
zvislé

Objednávacie číslo	Cena EUR bez DPH	Cena EUR s DPH
3 02 32 046 00 8	3,30	3,96



### ZÁVESNÉ ZARIADENIE

K vodorovnému a zvislému zaveseniu na vyvažovači.  
vodorovne a zvisle

Objednávacie číslo	Cena EUR bez DPH	Cena EUR s DPH
3 21 25 050 00 7	10,71	12,85



### HĽBKOVÝ DORAZ

Objednávacie číslo	Cena EUR bez DPH	Cena EUR s DPH
3 21 27 005 00 6	6,09	7,31



### PASTA NA REZANIE

Mazivo na opracovanie plechu.

Objednávacie číslo	Cena EUR bez DPH	Cena EUR s DPH
3 21 32 020 12 9	15,00	18,00

## PRÍSLUŠENSTVO BOS 16, BOS 16-2



### KUFOR NA NÁRADIE

Plast, vnútorné rozmery: 470 x 275 x 116 mm

Objednávacie číslo	Cena EUR bez DPH	Cena EUR s DPH
3 39 01 118 01 0	44,84	53,81



### MIEŠADLO

600 mm dlhé, Ø 110 mm

Objednávacie číslo	Cena EUR bez DPH	Cena EUR s DPH
6 39 02 002 01 3	89,36	107,23



### RÝCHLOUPÍNACIE SKLUČOVADLO

Jednopuzdrové kovové rýchloupínacie sklučovadlo SUPRA SKE so zaistením upínacej sily, upnutím sklučovadla 1/2" - 20 UNF

Rozsah upínania sklučovadla mm	Objednávacie číslo	Cena EUR bez DPH	Cena EUR s DPH
3-16	6 32 05 038 01 0	112,77	135,32

### RÝCHLOUPÍNACIE SKLUČOVADLO

Upínanie sklučovadla 1/2" - 20 UNF tvar so špičkou R

Rozsah upínania sklučovadla mm	Objednávacie číslo	Cena EUR bez DPH	Cena EUR s DPH
1-13	6 32 05 033 01 0	90,20	108,24



### SKLUČOVADLO S OZUBENÝM VENCOM

Upínanie sklučovadla 1/2" - 20 UNF

Rozsah upínania sklučovadla mm	Objednávacie číslo	Cena EUR bez DPH	Cena EUR s DPH
1-10	6 32 03 034 01 0	33,92	40,70
1,5-13	6 32 03 041 01 4	43,47	52,16

## PRÍSLUŠENSTVO BOZ 32-4 M, DSKE 672, DDSK 672-1, DDSK 672



### RÝCHLOUPÍNACIE SKĽUČOVADLO

Upínanie skľučovadla B 16  
Tvar so špičkou R

Rozsah upínania skľučovadla mm	Objednávacie číslo	Cena EUR bez DPH	Cena EUR s DPH
3-16	6 32 04 025 00 3	97,76	117,31



### RÝCHLOUPÍNACIE SKĽUČOVADLO

Upínanie skľučovadla B 16  
Tvar so špičkou R, s poistkou upínacej sily.

Rozsah upínania skľučovadla mm	Objednávacie číslo	Cena EUR bez DPH	Cena EUR s DPH
1-13	6 32 04 032 00 6	89,04	106,85



### SKĽUČOVADLO S OZUBENÝM VENCOM

Upínanie skľučovadla B 16

Rozsah upínania skľučovadla mm	Objednávacie číslo	Cena EUR bez DPH	Cena EUR s DPH
1.5-13	6 32 02 030 01 5	46,94	56,33
3-16	6 32 02 037 01 0	66,26	79,51



### UPÍNACÍ TRŚ

pre vrtačky s Morse kuželom

Upínanie	Objednávacie číslo	Cena EUR bez DPH	Cena EUR s DPH
MK 3/B 16	6 33 01 012 00 5	13,55	16,26
MK 3/B 22	6 33 01 014 00 7	18,38	22,06



### REDUKCIA

pre Morse kužel

Objednávacie číslo	Cena EUR bez DPH	Cena EUR s DPH
6 33 02 003 00 4	16,17	19,40



### VYRÁŽACÍ KLIN

Upínanie	Dĺžka mm	Objednávacie číslo	Cena EUR bez DPH	Cena EUR s DPH
MK 1/MK 2	140	6 33 05 003 00 3	6,41	7,69
MK 3/MK 4	190	6 33 05 004 00 1	6,62	7,94

## PRÍSLUŠENSTVO ASQ 672-1



### UPÍNACÍ TRŚ

Pre stroje s Morseovým kuželom.

Upínanie	Objednávacie číslo	Cena EUR bez DPH	Cena EUR s DPH
MK 4/B 22	6 33 01 016 00 4	35,81	42,97



### REDUKCIA

pre Morse kužel

Upínanie	Objednávacie číslo	Cena EUR bez DPH	Cena EUR s DPH
MK 4/MK 3	6 33 02 004 00 2	23,73	28,48



**ABH 18 SELECT****OBSAH**

1 prídavná rukoväť, 1 hĺbkový doraz,  
1 plastový kufrik na náradie

**Príslušenstvo vid' strana 31**

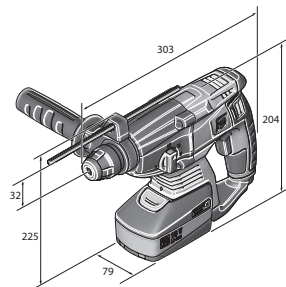

Extrémne kompaktné a výkonné akumulátorové vŕtacie kladivo s celkovou silou úderu 2 J na vŕtanie do betónu 20 mm.

Napätie akumulátora	V	18
Kompatibilita akumulátora		Li-Ion/ HighPower Li-Ion
Rozhranie akumulátora		18 V
Motor		bezuhlíková
Počet otáčok voľnobehu	1/min	0 - 1 200
Frekvencia príklepu	1/min	0 - 4 400
Síla úderu	J	2
Výstupný upínací štvorhran		SDS-plus
Ø vrtáka do betónu	mm	20
Ø vrtáka do muríva	mm	68
vŕtania do ocele Ø	mm	13
vŕtania v dreve Ø	mm	22
Hmotnosť bez akumulátora	kg	2,30
Objednávacie číslo		7 140 01 64 00 0
EAN		4014586889214
Cena EUR bez DPH [PK01]		342,00
Cena EUR s DPH [PK01]		410,40

**PREDNOSTI FEIN**

- + Rýchly postup práce vďaka bezuhlíkovému motoru s vysokou silou úderu.
- + Práca bez únavy vďaka kompaktnému konštrukčnému tvaru a nízkym vibráciám.
- + Ochrana používateľa a stroja prostredníctvom bezpečnostnej spojky a ochrany proti preťaženiu.
- + Kombi kladivo s tromi funkciami: Vŕtanie s príklepom, vŕtanie a tesanie.
- + Bezkefový motor s o 30 % vyššou účinnosťou a dlhšou životnosťou.
- + 100 vrtov (10x75 mm do betónu) na jedno nabitie batérie (6 Ah).
- + Vyvŕtanie 68 mm otvorov do muríva na zásuvky pomocou vŕtacej korunky.
- + Bezprašná práca s voliteľnou dýzou na vŕtací prach.
- + Práca s minimálnymi vibráciami len s 12 m/s<sup>2</sup>.
- + FEIN SafetyCell Technology. Chráni akumulátor a stroj pred preťažením, prehriatím a hĺbkovým vybíjaním.
- + Stav nabitia akumulátora sa dá priamo odčítať na akumulátore.

**ĎALŠIE PRÍSLUŠENSTVO****AKUMULÁTOROVÁ LED LAMPA ALED 12-18 V**

Kompaktná akumulátorová LED lampička s dlhotrvajúcou výdržou a otočnou hlavou. Kompatibilná so všetkými 12/14/18 V lítium-iónovými akumulátormi FEIN, vrátane háčika na zavesenie lampy. S extrémne nízkou hmotnosťou 130 g a vysokou svietivosťou 900 luxov. Teplota chromatickosti zodpovedá dennému svetlu. Možnosť nastavenia 2 stupňov jas.

Objednávacie číslo	Cena EUR	Cena EUR
	bez DPH	s DPH
9 26 04 200 02 0	58,38	70,06

**AKUMULÁTOROVÝ USB ADAPTÉR AUSB 12-18 V**

Akumulátorový USB adaptér AUSB 12-18 V na nabíjanie smartfónu, tabletu a pod. Dve vysokorychlostné USB pripojenia na rýchle nabíjanie s 2 x 1,2 ampérmi. Vhodné pre iOS a Android. Kompatibilný so všetkými 12/14/18 V lítium-iónovými akumulátormi značky FEIN.

Objednávacie číslo	Cena EUR	Cena EUR
	bez DPH	s DPH
9 26 04 201 02 0	43,05	51,66

**RÝCHLONABÍJAČKA ALG 80 BC**

Konektivita Bluetooth® na pripojenie k mobilným koncovým zariadeniam a používanie s aplikáciou my.FEIN. Zobrazenie aktuálneho stavu nabitia, ako aj počtu doterajších nabíjajúcich cyklov na smartfóne alebo tablete. Oznámenie pri plne nabitom akumulátore. Krátke časy nabíjania vďaka vysokému nabíjaciemu prúdu 8 ampérov a procesne riadenému manažmentu nabíjania. Veľký LED displej s indikátorom stavu nabitia a USB pripojením na mobilné nabíjanie malých elektrických prístrojov. Pre všetky lítiovo-iónové akumulátory FEIN. Časy nabíjania (80 % max. kapacity): 12 a 18 V/3 Ah: 31 min, 12 a 18 V/6 Ah: 38 min, 18 V/5,2 Ah: 33 min.

Objednávacie číslo	Cena EUR	Cena EUR
	bez DPH	s DPH
9 26 04 210 01 0	78,75	94,50

**DÝZA NA VŔTACÍ PRACH**

Dýza na vŕtací prach pre mokrý/suchý vysávač. Bezprašné vŕtanie na všetkých bežných povrchoch stien a stropov. Pre saciu hadicu s priemerom 35 mm.

Objednávacie číslo	Cena EUR	Cena EUR
	bez DPH	s DPH
9 26 02 101 01 0	56,18	67,42

**AKUMULÁTOR 18 V****AKUMULÁTOROVÝ BLOK**

Lítium-iónový akumulátor s ukazovateľom stavu nabitia a FEIN SafetyCell Technology. Chráni akumulátor a stroj pred preťažením, prehriatím a hĺbkovým vybíjaním. Možnosť použitia pri všetkých 18 V akumulátorových nástrojoch FEIN.

Napätie V	Kapacita Ah	Hmotnosť kg	Objednávacie číslo	Cena EUR bez DPH	Cena EUR s DPH
18	6	0,7	9 26 04 175 02 0	110,25	132,30
18	3	0,45	9 26 04 182 02 0	78,75	94,50

**ŠTARTOVACIA SÚPRAVA AKUMULÁTOROV**

2 lítiovo-iónové akumulátory s rýchlonabíjačkou ALG 80 BC. Konektivita Bluetooth® na pripojenie k mobilným koncovým zariadeniam a používanie s aplikáciou my.FEIN. Zobrazenie aktuálneho stavu nabitia, ako aj počtu doterajších nabíjajúcich cyklov na smartfóne alebo tablete. Oznámenie pri plne nabitom akumulátore. Krátke časy nabíjania vďaka vysokému nabíjaciemu prúdu 8 ampérov a procesne riadenému manažmentu nabíjania. Veľký LED displej s indikátorom stavu nabitia a USB pripojením na mobilné nabíjanie malých elektrických prístrojov. Pre všetky lítiovo-iónové akumulátory FEIN. Časy nabíjania (80 % max. kapacity): 12 a 18 V/3 Ah: 31 min, 12 a 18 V/6 Ah: 38 min, 18 V/5,2 Ah: 33 min.

Napätie V	Kapacita Ah	Objednávacie číslo	Cena EUR bez DPH	Cena EUR s DPH
18	6	9 26 04 323 01 0	299,25	359,10
18	3	9 26 04 324 01 0	236,25	283,50

**AWBP 10 SELECT****OBSAH**

1 skľučovadlo s ozubeným vencom a rozsahom upínania do 10 mm, 1 kľúč skľučovadla, 1 plastový kufrik na náradie

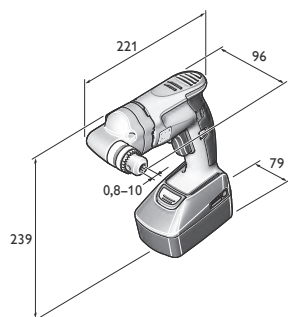
**Príslušenstvo vid' strana 33**

Extrémne malá akumulátorová uhlová vŕtačka pre prácu na ťažko prístupných miestach.

Napätie akumulátora	V	18
Kompatibilita akumulátora		Li-Ion/ HighPower Li-Ion
Rozhranie akumulátora		18 V
Otáčky pri zaťažení	1/min	0 - 1 260
Počet otáčok voľnobehu	1/min	0 - 1 370
Počet otáčok voľnobehu	Nm	9,5
Pokojoyvý moment	Nm	17
Rozsah upínania skľučovadla	mm	0,8 - 10
vŕtania do ocele Ø	mm	10
vŕtania do ušľachtilej ocele	mm	10
vŕtania do hliníka Ø	mm	15
vŕtania v dreve Ø	mm	25
Rezanie závitov		M 6
Kužeľ na hriadelí vŕtačky		B 10
Rozmer cez hrany	mm	17
Výška hlavy prevodovky		96
Hmotnosť bez akumulátora	kg	1,30

**PREDNOSTI FEIN**

- + Bezkefový motor FEIN PowerDrive, kompletne uzavretý, chránený proti prachu, s o 30 % vyššou účinnosťou a dlhšou životnosťou.
- + Obzvlášť plochá a úzka konštrukcia so 17 mm rozmerom cez hrany a výškou hlavy prevodovky 96 mm pre prácu na úzkych miestach a v rohoch.
- + Flexibilné a univerzálne použitie vďaka pravotočivému/lavotočivému chodu na rezanie závitov až do M6.
- + Kovové opláštenie prevodovky
- + Kužeľový výstupný upínací hriadel závitorezu.
- + Presné upínadlo vŕtáka z kovu.
- + Vysoká presnosť vŕtania.
- + Senzitívna rukoväť FEIN.
- + FEIN SafetyCell Technology. Chráni akumulátor a stroj pred preťažením, prehriatím a hĺbkovým vybíjaním.

Objednávacie číslo	7 105 04 62 00 0
EAN	4014586881775
Cena EUR bez DPH [PK01]	344,00
Cena EUR s DPH [PK01]	412,80

**WBP 10****OBSAH**

1 skľučovadlo s ozubeným vencom a rozsahom upínania do 10 mm, 1 kľúč skľučovadla

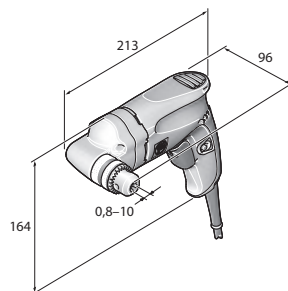
**Príslušenstvo vid' strana 33**

Extrémne malá uhlová vŕtačka pre prácu na ťažko prístupných miestach.

Menovitý príkon	W	500
Menovitý výkon	W	270
Otáčky pri zaťažení	1/min	0 - 1 030
Počet otáčok voľnobehu	1/min	0 - 1 830
Počet otáčok voľnobehu	Nm	8
Pokojoyvý moment	Nm	21
Rozsah upínania skľučovadla	mm	0,8 - 10
vŕtania do ocele Ø	mm	10
Ø vŕtania do ušľachtilej ocele	mm	10
vŕtania do hliníka Ø	mm	15
vŕtania v dreve Ø	mm	25
Rezanie závitov		M 6
Kužeľ na hriadelí vŕtačky		B 10
Rozmer cez hrany	mm	17
Výška hlavy prevodovky		96
Pripojný kábel so zástrčkou	m	5
Hmotnosť podľa EPTA	kg	1,50

**PREDNOSTI FEIN**

- + Vysoko výkonný motor FEIN s vysokou stabilitou otáčok pre konštantný vŕtací postup v takmer každej aplikácii.
- + Obzvlášť plochá a úzka konštrukcia so 17 mm rozmerom cez hrany a výškou hlavy prevodovky 96 mm pre prácu na úzkych miestach a v rohoch.
- + Flexibilné a univerzálne použitie vďaka pravotočivému/lavotočivému chodu na rezanie závitov až do M6.
- + Kovové opláštenie prevodovky
- + Kužeľový výstupný upínací hriadel závitorezu.
- + Presné upínadlo vŕtáka z kovu.
- + Vysoká presnosť vŕtania.
- + Teleso motora v hrncovej konštrukcii odolné voči skrúteniu.
- + Senzitívna rukoväť FEIN.
- + 5 metrový kábel.

Objednávacie číslo	7 205 51 60 00 0
EAN	4014586878843
Cena EUR bez DPH [PK01]	349,00
Cena EUR s DPH [PK01]	418,80

## ĎALŠIE PRÍSLUŠENSTVO



### SKLÚČOVADLO S OZUBENÝM VENCOM

Upínanie sklúčovadla B 10

Rozsah upínania sklúčovadla mm	Objednávacie číslo	Cena EUR bez DPH	Cena EUR s DPH
0,8-10	6 32 02 044 01 8	35,49	42,59
0,5-8	6 32 02 043 01 0	40,11	48,13

## PRÍSLUŠENSTVO AWBP 10



### KUFOR NA NÁRADIE

s vložkou do kufru a plastovou skrinkou

Objednávacie číslo	Cena EUR bez DPH	Cena EUR s DPH
3 39 01 131 94 0	49,67	59,60



### RÝCHLONABÍJAČKA ALG 80 BC

Konektivita Bluetooth® na pripojenie k mobilným koncovým zariadeniam a používanie s aplikáciou my.FEIN. Zobrazenie aktuálneho stavu nabitia, ako aj počtu doterajších nabíjajúcich cyklov na smartfóne alebo tablete. Oznámenie pri plne nabitom akumulátore. Krátke časy nabíjania vďaka vysokému nabíjaciemu prúdu 8 ampérov a procesne riadenému manažmentu nabíjania. Veľký LED displej s indikátorom stavu nabitia a USB pripojením na mobilné nabíjanie malých elektrických prístrojov. Pre všetky lítiovo-iónové akumulátory FEIN. Časy nabíjania (80 % max. kapacity): 12 a 18 V/3 Ah: 31 min, 12 a 18 V/6 Ah: 38 min, 18 V/5,2 Ah: 33 min.

Objednávacie číslo	Cena EUR bez DPH	Cena EUR s DPH
9 26 04 210 01 0	78,75	94,50



### AKUMULÁTOROVÝ BLOK

Lítium-iónový akumulátor s ukazovateľom stavu nabitia a FEIN SafetyCell Technology. Chráni akumulátor a stroj pred preťažením, prehriatím a hĺbkovým vybíjaním. Možnosť použitia pri všetkých 18 V akumulátorových nástrojoch FEIN.

Napätie V	Kapacita Ah	Hmotnosť kg	Objednávacie číslo	Cena EUR bez DPH	Cena EUR s DPH
18	6	0,7	9 26 04 175 02 0	110,25	132,30
18	3	0,45	9 26 04 182 02 0	78,75	94,50



### ŠTARTOVACIA SÚPRAVA AKUMULÁTOROV

2 lítiovo-iónové akumulátory s rýchlonabíjačkou ALG 80 BC. Konektivita Bluetooth® na pripojenie k mobilným koncovým zariadeniam a používanie s aplikáciou my.FEIN. Zobrazenie aktuálneho stavu nabitia, ako aj počtu doterajších nabíjajúcich cyklov na smartfóne alebo tablete. Oznámenie pri plne nabitom akumulátore. Krátke časy nabíjania vďaka vysokému nabíjaciemu prúdu 8 ampérov a procesne riadenému manažmentu nabíjania. Veľký LED displej s indikátorom stavu nabitia a USB pripojením na mobilné nabíjanie malých elektrických prístrojov. Pre všetky lítiovo-iónové akumulátory FEIN. Časy nabíjania (80 % max. kapacity): 12 a 18 V/3 Ah: 31 min, 12 a 18 V/6 Ah: 38 min, 18 V/5,2 Ah: 33 min.

Napätie V	Kapacita Ah	Objednávacie číslo	Cena EUR bez DPH	Cena EUR s DPH
18	6	9 26 04 323 01 0	299,25	359,10
18	3	9 26 04 324 01 0	236,25	283,50

## PRÍSLUŠENSTVO WBP 10



### KUFOR NA NÁRADIE

Plast, vnútorné rozmery: 470 x 275 x 116 mm

Objednávacie číslo	Cena EUR bez DPH	Cena EUR s DPH
3 39 01 118 01 0	44,84	53,81



### PLASTOVÁ KRABIČKA

Vložka do kufru s uzatvárateľným vekom na malé diely a príslušenstvo, ku kufru na náradie 3 39 01 118 01 0, max 5 ks/kufor.

Objednávacie číslo	Cena EUR bez DPH	Cena EUR s DPH
3 39 01 119 00 0	4,41	5,29

## AGWP 10 SELECT



## OBSAH

1 prídavná rukoväť, 1 plastový kufrik na náradie, **Rozsah dodávky bez závitového puzdra**

Príslušenstvo vid' strana 34

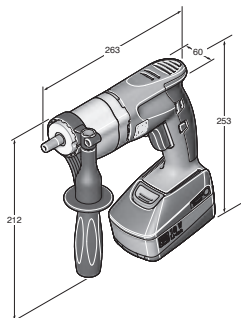

Rýchly a presný závitový vrták s reverznou prevodovkou pre kratšie pracovné časy.

Napätie akumulátora	V	18
Kompatibilita akumulátora		Li-Ion/ HighPower Li-Ion
Rozhranie akumulátora		18 V
Voľnobežné otáčky pri ľavom chode	1/min	0 - 760
Otáčky pri zatažení pri rezaní	1/min	0 - 440
Otáčky pri zafatžení pri ľavom chode	1/min	0 - 670
Počet otáčok voľnobehu	Nm	26
Pokojoyvý moment	Nm	41
Rezanie závitú do ocele		M 10
Závit v ušľachtilej oceli		M 10
Kužel na hriadelí vrtáčky		B 12
Ø upínacieho hrdla	mm	43
Rozmer cez hrany	mm	23
Hmotnosť bez akumulátora	kg	1,30

## PREDNOSTI FEIN

- + Jedinečná rýchlosť vďaka reverznej prevodovke na automatickú zmenu smeru otáčania pri spätnom chode vrtacieho vretena zo závitového vrtáku. Rýchly spätný chod s otáčkami 670 ot./min pre kratšie taktovacie časy.
- + Vynikajúca presnosť vďaka spojeniu vrtacieho hriadela so závitovým puzdrom bez vôle a kuželovitého upnutia B12 pre vysokú obehovú presnosť. Formované upnutie závitového vrtáku v puzdre závitú pre najlepšie pracovné výsledky.
- + Rukoväť FEIN Sensitiv na prenesenie posunovacej sily v priamej osi vrtania pri výbornej polohe vo vodiacej ruke.
- + Bezkefový motor FEIN PowerDrive, kompletne uzavretý, chránený proti prachu, s o 30 % vyššou účinnosťou a dlhšou životnosťou.
- + Kovové opláštenie prevodovky
- + Malý rozmer cez hrany 23 mm.
- + FEIN SafetyCell Technology. Chráni akumulátor a stroj pred preťažením, prehriatím a hlbokým vybitím.

Objednávacie číslo	7 109 01 62 00 0
EAN	4014586885537
Cena EUR bez DPH [PK01]	432,00
Cena EUR s DPH [PK01]	518,40

## GWP 10



## OBSAH

1 prídavná rukoväť, **Rozsah dodávky bez závitového puzdra**

Príslušenstvo vid' strana 34

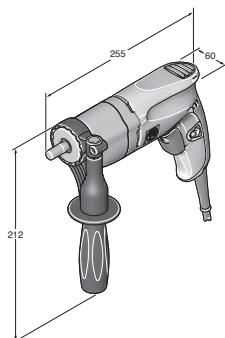

Rýchly a presný závitový vrták s reverznou prevodovkou pre kratšie pracovné časy.

Menovitý príkon	W	450
Menovitý výkon	W	250
Voľnobežné otáčky pri ľavom chode	1/min	0 - 1 000
Otáčky pri zatažení pri rezaní	1/min	0 - 450
Otáčky pri zatažení pri ľavom chode	1/min	0 - 680
Počet otáčok voľnobehu	Nm	21
Pokojoyvý moment	Nm	53
Rezanie závitú do ocele		M 10
Závit v ušľachtilej oceli		M 10
Kužel na hriadelí vrtáčky		B 12
Ø upínacieho hrdla	mm	43
Rozmer cez hrany	mm	23
Prípojný kábel so zástrčkou	m	5
Hmotnosť podľa EPTA	kg	1,60

## PREDNOSTI FEIN

- + Jedinečná rýchlosť vďaka reverznej prevodovke na automatickú zmenu smeru otáčania pri spätnom chode vrtacieho vretena zo závitového vrtáku. Rýchly spätný chod s otáčkami 680 ot./min pre kratšie taktovacie časy.
- + Vynikajúca presnosť vďaka spojeniu vrtacieho hriadela so závitovým puzdrom bez vôle a kuželovitého upnutia B12 pre vysokú obehovú presnosť. Formované upnutie závitového vrtáku v puzdre závitú pre najlepšie pracovné výsledky.
- + Rukoväť FEIN Sensitiv na prenesenie posunovacej sily v priamej osi vrtania pri výbornej polohe vo vodiacej ruke.
- + Vysokovýkonný motor FEIN so stabilnými otáčkami.
- + Malý rozmer cez hrany 23 mm.
- + Kovové opláštenie prevodovky
- + Teleso motora v hrncovej konštrukcii odolné voči skrúteniu.

Objednávacie číslo	7 209 38 60 00 0
EAN	4014586881256
Cena EUR bez DPH [PK01]	570,00
Cena EUR s DPH [PK01]	684,00

## ĎALŠIE PRÍSLUŠENSTVO



## KUFOR NA NÁRADIE

s vložkou do kufra a plastovou skrinkou  
Plast, vnútorné rozmery: 470 x 275 x 116 mm

Objednávacie číslo	Cena EUR bez DPH	Cena EUR s DPH
3 39 01 131 08 0	52,29	62,75



## RÝCHLONABÍJAČKA ALG 80 BC

Konektivita Bluetooth® na pripojenie k mobilným koncovým zariadeniam a používanie s aplikáciou my.FEIN. Zobrazenie aktuálneho stavu nabitia, ako aj počtu doterajších nabíjajúcich cyklov na smartfóne alebo tablete. Oznámenie pri plne nabitom akumulátore. Krátke časy nabíjania vďaka vysokému nabíjaciemu prúdu 8 ampérov a procesne riadenému manažmentu nabíjania. Veľký LED displej s indikátorom stavu nabitia a USB pripojením na mobilné nabíjanie malých elektrických prístrojov. Pre všetky lítiovo-iónové akumulátory FEIN. Časy nabíjania (80 % max. kapacity): 12 a 18 V/3 Ah: 31 min, 12 a 18 V/6 Ah: 38 min, 18 V/5,2 Ah: 33 min.

Objednávacie číslo	Cena EUR bez DPH	Cena EUR s DPH
9 26 04 210 01 0	78,75	94,50

**AKUMULÁTOROVÝ BLOK**

Lítium-iónový akumulátor s ukazovateľom stavu nabitia a FEIN SafetyCell Technology. Chráni akumulátor a stroj pred preťažením, prehriatím a hĺbkovým vybíjaním. Možnosť použitia pri všetkých 18 V akumulátorových nástrojoch FEIN.

Napätie V	Kapacita Ah	Hmotnosť kg	Objednávacie číslo	Cena EUR bez DPH	Cena EUR s DPH
18	6	0,7	9 26 04 175 02 0	110,25	132,30
18	3	0,45	9 26 04 182 02 0	78,75	94,50

**ŠTARTOVACIA SÚPRAVA AKUMULÁTOROV**

2 lítiovo-iónové akumulátory s rýchlonabíjačkou ALG 80 BC Konektivita Bluetooth® na pripojenie k mobilným koncovým zariadeniam a používanie s aplikáciou my.FEIN. Zobrazenie aktuálneho stavu nabitia, ako aj počtu doterajších nabíjajúcich cyklov na smartfóne alebo tablete. Oznámenie pri plne nabitom akumulátore. Krátke časy nabíjania vďaka vysokému nabíjaciemu prúdu 8 ampérov a procesne riadenému manažmentu nabíjania. Veľký LED displej s indikátorom stavu nabitia a USB pripojením na mobilné nabíjanie malých elektrických prístrojov. Pre všetky lítiovo-iónové akumulátory FEIN. Časy nabíjania (80 % max. kapacity): 12 a 18 V/3 Ah: 31 min, 12 a 18 V/6 Ah: 38 min, 18 V/5,2 Ah: 33 min.

Napätie V	Kapacita Ah	Objednávacie číslo	Cena EUR bez DPH	Cena EUR s DPH
18	6	9 26 04 323 01 0	299,25	359,10
18	3	9 26 04 324 01 0	236,25	283,50

**KLIEŠTINOVÉ SKĽUČOVADLO**

s upínacími klieštinami 3,5/4,5/6 mm

Objednávacie číslo	Cena EUR bez DPH	Cena EUR s DPH
6 32 06 063 01 2	91,04	109,25

**VÝKYVNÉ KLIEŠTINOVÉ SKĽUČOVADLO**

s upínacími klieštinami 3,5/4,5/6 mm

Objednávacie číslo	Cena EUR bez DPH	Cena EUR s DPH
6 32 06 076 02 2	142,59	171,11

**UPÍNACIE KLIEŠTINY**

pre klieštinové skľučovadlo, výkyvné klieštinové skľučovadlo a adaptér závitového vŕtania. M2 (DIN 352, DIN 371), M4 (DIN 357, DIN 376)

Ø mm	Štvorhran mm	Objednávacie číslo	Cena EUR bez DPH	Cena EUR s DPH
2,8	2,1	6 32 06 077 00 1	25,31	30,37

**UPÍNACIE KLIEŠTINY**

pre klieštinové skľučovadlo, výkyvné klieštinové skľučovadlo a adaptér závitového vŕtania. M3 (DIN 352, DIN 371), M5 (DIN 357, DIN 376)

Ø mm	Štvorhran mm	Objednávacie číslo	Cena EUR bez DPH	Cena EUR s DPH
3,5	2,7	6 32 06 064 00 1	25,31	30,37

**UPÍNACIE KLIEŠTINY**

pre klieštinové skľučovadlo, výkyvné klieštinové skľučovadlo a adaptér závitového vŕtania. M4 (DIN 352, DIN 371), M6 (DIN 357, DIN 376)

Ø mm	Štvorhran mm	Objednávacie číslo	Cena EUR bez DPH	Cena EUR s DPH
4,5	3,4	6 32 06 065 00 5	25,31	30,37

**UPÍNACIE KLIEŠTINY**

pre klieštinové skľučovadlo, výkyvné klieštinové skľučovadlo a adaptér závitového vŕtania. M5 (DIN 352, DIN 371), M6 (DIN 352), M7 (DIN 352), M8 (DIN 352, DIN 357, DIN 376)

Ø mm	Štvorhran mm	Objednávacie číslo	Cena EUR bez DPH	Cena EUR s DPH
6	4,9	6 32 06 066 00 8	25,31	30,37

**UPÍNACIE KLIEŠTINY**

pre klieštinové skľučovadlo, výkyvné klieštinové skľučovadlo a adaptér závitového vŕtania. M7 (DIN 371), M9 (DIN 352) M 10 (DIN 352, DIN 357, DIN 376)

Ø mm	Štvorhran mm	Objednávacie číslo	Cena EUR bez DPH	Cena EUR s DPH
7	5,5	6 32 06 070 00 6	25,31	30,37

**UPÍNACIE KLIEŠTINY**

pre klieštinové skľučovadlo, výkyvné klieštinové skľučovadlo a adaptér závitového vŕtania. M8 (DIN 371), M11 (DIN 352)

Ø mm	Štvorhran mm	Objednávacie číslo	Cena EUR bez DPH	Cena EUR s DPH
8	6,2	6 32 06 078 00 9	25,31	30,37

**UPÍNACIE KLIEŠTINY**

pre klieštinové skľučovadlo, výkyvné klieštinové skľučovadlo a adaptér závitového vŕtania. M10 (DIN 371)

Ø mm	Štvorhran mm	Objednávacie číslo	Cena EUR bez DPH	Cena EUR s DPH
10	8	6 32 06 079 00 3	24,47	29,36

**UPÍNACIE KLIEŠTINY**

pre klieštinové skľučovadlo, výkyvné klieštinové skľučovadlo a adaptér závitového vŕtania. M12 (DIN 357, DIN 371, DIN 376)

Ø mm	Štvorhran mm	Objednávacie číslo	Cena EUR bez DPH	Cena EUR s DPH
9	7	6 32 06 075 00 4	25,31	30,37

**ČELUSTOVÉ SKĽUČOVADLO (BF)**

na priame upnutie stopky závitníka 2,0 - 8,1 mm pomocou kľúča

Objednávacie číslo	Cena EUR bez DPH	Cena EUR s DPH
6 32 06 019 00 9	92,72	111,26

**VÝKYVNÉ ČELUSTOVÉ SKĽUČOVADLO (PBF)**

na priame upnutie stopky závitníka 2,0 - 8,1 mm pomocou kľúča

Objednávacie číslo	Cena EUR bez DPH	Cena EUR s DPH
6 32 06 041 00 8	136,92	164,30

**VYRÁŽACÍ KLIN**

pre skľučovadlá s upínaním do B 12, dĺžka 125 mm, balenie po 2 kusoch

Upínanie	Dĺžka mm	Objednávacie číslo	Cena EUR bez DPH	Cena EUR s DPH
B 12	125	6 33 05 009 01 3	30,66	36,79

**HĽBKOVÝ DORAZ**

Objednávacie číslo	Cena EUR bez DPH	Cena EUR s DPH
3 21 27 005 00 6	6,09	7,31

**PASTA NA REZANIE**

Mazivo na opracovanie plechu.

Objednávacie číslo	Cena EUR bez DPH	Cena EUR s DPH
3 21 32 020 12 9	15,00	18,00

**PRÍSLUŠENSTVO GWP 10****ZÁVESNÉ ZARIADENIE**

K vodorovnému a zvislému zaveseniu na vyvažovači. vodorovne a zvisle

Objednávacie číslo	Cena EUR bez DPH	Cena EUR s DPH
3 21 25 050 00 7	10,71	12,85



		<b>IBS 16</b>	<b>MBS 16 X</b>	<b>MBS 25 F</b>	<b>MBS 32 F</b>
		Priemyselný stojan na vrtáčky do kapacity vrtania 16 mm.	Flexibilný magnetický stojan pre ručné vrtáčky do priemeru vrtania 16 mm.	Flexibilný magnetický stojan pre ručné vrtáčky s presným nastavením, do priemeru vrtania 23 mm.	Flexibilný magnetický stojan pre ručné vrtáčky s presným nastavením do priemeru vrtania 32 mm.
<b>STRANA V KATALÓGU</b>		37	37	37	38
Menovitý príkon	W		100	100	130
Zástrčka max.	A		16	16	16
Pre upinacie hrdlo Ø	mm	53	43	53	63 / 65
Špirálový vrták max. Ø	mm	16	16	25	32
Rezanie závitov		M 12	M 12	M 20	M 24
Zahlbovanie max. Ø	mm	50	50	50	60
Vystružovanie max. Ø	mm	16	16	25	40
Zdvih	mm	145	145	145	178
Rozsah otáčania vrtacieho stojana				7°	350°
Celkový rozsah zdvíhu	mm	295	325	290	365
Nastaviteľný rozsah vrtacieho stojana	mm			6	10
Magnetická pridržiavacia sila	N		12 500	14 000	18 000
Rozmery magnetického podstavca	mm		195 x 90	205 x 95	220 x 100
Prípojný kábel so zástrčkou	m		4	4	4
Hmotnosť podľa EPTA	kg	8,00	9,50	12,50	21,80

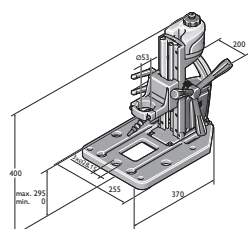

IBS 16

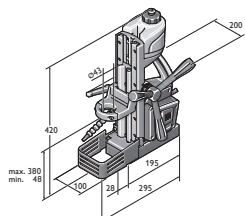

MBS 16 X

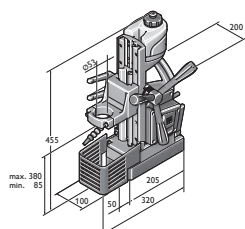

MBS 25 F

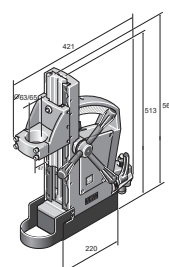

MBS 32 F

**IBS 16****OBSAH**

1 gravitačné zariadenie pre mazáciu a chladiacu kvapalinu, 1 Flexibilná kĺbová hadica, 1 redukčný krúžok Ø 43 mm

Príslušenstvo vid' strana 39

Priemyselný stojan na vrtačky do kapacity vrtania 16 mm.

Pre upínacie hrdlo Ø	mm	53
Špirálový vrták max. Ø	mm	16
Rezanie závitov		M 12
Zahlbovanie max. Ø	mm	50
Vystružovanie max. Ø	mm	16
Zdvih	mm	145
Celkový rozsah zdvihu	mm	295
Hmotnosť podľa EPTA	kg	8,00
Objednávacie číslo		9 03 20 223 00 0
EAN		4014586878515
Cena EUR bez DPH [PK01]		462,00
Cena EUR s DPH [PK01]		554,40

**PREDNOSTI FEIN**

- + Lahký a kompaktný priemyselný stojan na vrtačky s hliníkovou základnou doskou pre univerzálne použitie, ako je vrtanie, rezanie závitov, vystružovanie a hĺbenie.
- + Dvojité vedenie vrtacieho motora pre použitie s najväčšími vrtacími nástrojmi.
- + Základná doska s vrtacím obrazcom pre zvracie stoly Demmeler a Siegmund systém 28.
- + Integrovaná nádrž na chladiaci prostriedok s ohybnou článkovou hadicou.
- + Posuvné ručné koleso s možnosťou zmeny strán.
- + Výška šmykadla nastaviteľná bez použitia náradia.

**MBS 16 X****OBSAH**

1 gravitačné zariadenie pre mazáciu a chladiacu kvapalinu, 1 upínací bezpečnostný pás, 1 protidotyková ochrana

Príslušenstvo vid' strana 39

Flexibilný magnetický stojan pre ručné vrtačky do priemeru vrtania 16 mm.

Menovitý príkon	W	100
Zástrčka max.	A	16
Pre upínacie hrdlo Ø	mm	43
Špirálový vrták max. Ø	mm	16
Rezanie závitov		M 12
Zahlbovanie max. Ø	mm	50
Vystružovanie max. Ø	mm	16
Zdvih	mm	145
Celkový rozsah zdvihu	mm	325
Magnetická pridržiavacia sila	N	12 500
Rozmery magnetického podstavca	mm	195 x 90
Prípojný kábel so zástrčkou	m	4
Hmotnosť podľa EPTA	kg	9,50
Objednávacie číslo		9 03 18 223 00 0
EAN		4014586878034
Cena EUR bez DPH [PK01]		982,00
Cena EUR s DPH [PK01]		1.178,40

**PREDNOSTI FEIN**

- + Lahký a kompaktný magnetický stojan na vrtačky pre univerzálne použitie, ako je vrtanie, rezanie závitov, vystružovanie a hĺbenie.
- + Dvojité vedenie vrtacieho motora pre použitie s najväčšími vrtacími nástrojmi.
- + Veľká magnetická pridržiavacia sila a bezpečnostné spínanie zaručujú bezpečnú prácu v každej polohe.
- + Integrovaná nádrž na chladiaci prostriedok s ohybnou článkovou hadicou.
- + Posuvné ručné koleso s možnosťou zmeny strán.
- + Výška šmykadla nastaviteľná bez použitia náradia.

**MBS 25 F****OBSAH**

1 gravitačné zariadenie pre mazáciu a chladiacu kvapalinu, 1 upínací bezpečnostný pás, 1 protidotyková ochrana, 1 redukčný krúžok Ø 43 mm

Príslušenstvo vid' strana 39

Flexibilný magnetický stojan pre ručné vrtačky s presným nastavením, do priemeru vrtania 23 mm.

Menovitý príkon	W	100
Zástrčka max.	A	16
Pre upínacie hrdlo Ø	mm	53
Špirálový vrták max. Ø	mm	25
Rezanie závitov		M 20
Zahlbovanie max. Ø	mm	50
Vystružovanie max. Ø	mm	25
Zdvih	mm	145
Celkový rozsah zdvihu	mm	290
Nastaviteľný rozsah vrtacieho stojana	mm	6
Rozsah otáčania vrtacieho stojana		7°
Magnetická pridržiavacia sila	N	14 000
Rozmery magnetického podstavca	mm	205 x 95
Prípojný kábel so zástrčkou	m	4
Hmotnosť podľa EPTA	kg	12,50
Objednávacie číslo		9 03 19 223 00 0
EAN		4014586878041
Cena EUR bez DPH [PK01]		1.386,00
Cena EUR s DPH [PK01]		1.663,20

**PREDNOSTI FEIN**

- + Univerzálne použiteľné na vrtanie, rezanie závitov, vystružovanie a zahlbovanie.
- + Presné nastavenie vrtacieho vretena na pohodlné vycentrovanie stroja.
- + Dvojité vedenie vrtacieho motora pre použitie s najväčšími vrtacími nástrojmi.
- + Posuvné ručné koleso s možnosťou zmeny strán.
- + Integrovaná nádrž na chladiaci prostriedok s ohybnou článkovou hadicou.
- + Vysoká magnetická pridržiavacia sila.
- + Výška šmykadla nastaviteľná bez použitia náradia.

**MBS 32 F****OBSAH**

1 upínací pás, 1 hák na špony, 1 kryt na ochranu pred šponami, 2 kľúče

**Príslušenstvo vid' strana 39**

Flexibilný magnetický stojan pre ručné vrtačky s presným nastavením do priemeru vrtania 32 mm.

Menovitý príkon	W	130
Zástrčka max.	A	16
Pre upínacie hrdlo Ø	mm	63 / 65
Špirálový vrták max. Ø	mm	32
Rezanie závitov		M 24
Zahlbovanie max. Ø	mm	60
Vystružovanie max. Ø	mm	40
Zdvih	mm	178
Celkový rozsah zdvihu	mm	365
Nastaviteľný rozsah vrtacieho stojana	mm	10
Rozsah otáčania vrtacieho stojana		350°
Magnetická pridržiavacia sila	N	18 000
Rozmery magnetického podstavca	mm	220 x 100
Pripojný kábel so zástrčkou	m	4
Hmotnosť podľa EPTA	kg	21,80

Objednávacie číslo	9 03 16 223 00 8
EAN	4014586847924
Cena EUR bez DPH [PK01]	2.607,00
Cena EUR s DPH [PK01]	3.128,40

**PREDNOSTI FEIN**

- + Univerzálne použiteľné na vrtanie, rezanie závitov, vystružovanie a zahlbovanie.
- + Po upnutí elektromagnetom je možné ľahko a presne nastavovať a centrovať pozíciu nástroja.
- + Veľká magnetická pridržiavacia sila a bezpečnostné spínanie zaručujú bezpečnú prácu v každej polohe.
- + Plynulé nastavenie rozsahu zdvihu.
- + Kompaktná konštrukcia.
- + Optimálny pomer hmotnosti a výkonu.
- + Robustné a presné dvojité rybinové vedenie.
- + Univerzálne použiteľný pre strojné zariadenia s upínacím hrdlom.



## PRÍSLUŠENSTVO IBS 16

**REDUKČNÉ OBJÍMKY**

na upevnenie stroja s upínacím hrdlom Ø 43 mm,  
napr. Dseu 638, Asz(e)/Dse 648  
FEIN BOS, KBH

Ø mm	Objednávacie číslo	Cena EUR bez DPH	Cena EUR s DPH
53 / 43	3 26 23 014 01 0	36,44	43,73

## PRÍSLUŠENSTVO MBS 16 X

**REDUKČNÉ OBJÍMKY**

na upnutie stroja s upínacím hrdlom Ø 33 mm,  
napr. Asye/Aske(u)/ Dske(u) 636

Ø mm	Objednávacie číslo	Cena EUR bez DPH	Cena EUR s DPH
43 / 33	3 26 23 012 01 9	36,44	43,73

**REDUKČNÉ OBJÍMKY**

na upnutie strojov s upínacím hrdlom Ø 38 mm

Ø mm	Objednávacie číslo	Cena EUR bez DPH	Cena EUR s DPH
43 / 38	3 26 23 013 00 4	36,44	43,73

## PRÍSLUŠENSTVO MBS 25 F

**REDUKČNÉ OBJÍMKY**

na upnutie strojov s upínacím hrdlom Ø 38 mm

Ø mm	Objednávacie číslo	Cena EUR bez DPH	Cena EUR s DPH
53 / 38	3 26 23 010 00 8	36,44	43,73

**REDUKČNÉ OBJÍMKY**

na upevnenie stroja s upínacím hrdlom Ø 43 mm,  
napr. Dseu 638, Asz(e)/Dse 648

Ø mm	Objednávacie číslo	Cena EUR bez DPH	Cena EUR s DPH
53 / 43	3 26 23 009 00 6	36,44	43,73

**REDUKČNÉ OBJÍMKY**

na upevnenie stroja s upínacím hrdlom Ø 43 mm,  
napr. Dseu 638, Asz(e)/Dse 648  
FEIN BOS, KBH

Ø mm	Objednávacie číslo	Cena EUR bez DPH	Cena EUR s DPH
53 / 43	3 26 23 014 01 0	36,44	43,73

## PRÍSLUŠENSTVO MBS 16 X, MBS 25 F, MBS 32 F

**DOSKA S PRÍSAVKAMI**

pre nemagnetické materiály, 250 x 330 x 110 mm

Objednávacie číslo	Cena EUR bez DPH	Cena EUR s DPH
9 26 02 054 01 6	517,97	621,56

**VÁKUOVÁ PRÍSAVNÁ DOSKA**

pre nemagnetické materiály a štruktúrovaný podklad  
(ryhovaný plech, plech so štruktúrovaným povrchom)  
Vákuová doska 396 x 200 x 95 mm

Objednávacie číslo	Cena EUR bez DPH	Cena EUR s DPH
9 26 02 057 01 7	538,13	645,76

**ZARIADENIE NA VŔTANIE RÚR**

vrátane upínacieho popruhu, na vytváranie otvorov  
do rúr s Ø rúr od 60 do 300 mm, 220 x 130 mm.

Objednávacie číslo	Cena EUR bez DPH	Cena EUR s DPH
9 26 02 055 01 0	282,14	338,57

**VÁKUOVÉ ČERPADLO**

nasávané množstvo 0,015 m<sup>3</sup>/min, 0,8 baru, 92 W,  
hmotnosť 2,5 kg, vrátane sacej hadice

Objednávacie číslo	Cena EUR bez DPH	Cena EUR s DPH
9 26 01 022 01 3	554,82	665,78



18 V  
Li-Ion

# SKRUTKOVANIE

---

## **AKUMULÁTOROVÉ VŔTACIE SKRUTKOVAČE 42**

Optimálna kombinácia flexibility, sily a spoľahlivosti.  
Na vŕtanie, závitové vŕtanie a skrutkovanie v kove.

---

## **AKUMULÁTOROVÝ RÁZOVÝ UŤAHOVÁK 50**

Neporovnateľne efektívne a stále spoľahlivé.  
Mnohostranne použiteľné a trvalo zaťažiteľné.

---

## **SKRUTKOVAČ ACCUTEC S UPROSTRED 55 NAMONTOVANÝM DRŽADLOM**

Presné akumulátorové skrutkovače s dlhou životnosťou pre  
mäkké a tvrdé skrutkové spojenia v priemyselnej sériovej výrobe.

---

## **TYČOVÝ UHLOVÝ SKRUTKOVAČ ACCUTEC 56**

Presné akumulátorové skrutkovače s dlhou životnosťou pre  
mäkké a tvrdé skrutkové spojenia v priemyselnej sériovej výrobe.

---

## **SKRUTKOVAČ DO KOVU 60**

Pre bezpečné, bezchybné spracovanie samorezných a závitorezných skrutiek v pokrývačstve a výstavbe fasád, ako aj v oblastiach montáže vykurovania, klimatizácie a ventilácie.

---

## **SKRUTKOVAČE NA SUCHÚ VÝSTAVBU 62**

Špecialisti pre suchú a vnútornú výstavbu. Lhké, ergonomické, kompaktné pre optimálne výsledky skrutkovania.



ASCM 18 QM SELECT	ASCM 18 QSW SELECT	ABS 18 Q SELECT	ASB 18 Q SELECT	ASCM 12 Q SELECT	ABSU 12 SELECT	ABSU 12 W4 SELECT
4-chodový vŕtací skrutkovač s adaptérom a s bezkefovým motorom a rozhraním QuickIN MAX. Výkon pre vŕtanie a závitové vŕtanie bez kompromisov do 12 mm a vŕtanie s vŕtačkou na diery z tvrdého kovu.	Menší a ľahší 4-stupňový akumulátorový vŕtací skrutkovač s bezkefovým motorom a rozhraním QuickIN. Ideálny pre univerzálne vŕtanie a skrútkovanie do 8 mm.	2-stupňový akumulátorový vŕtací skrutkovač s bezkefovým motorom a rozhraním QuickIN. Ideálny pre vŕtanie a závitové vŕtanie do 10 mm.	2-stupňový akumulátorový vŕtací skrutkovač s bezkefovým motorom a rozhraním QuickIN. Perfektný pre vŕtanie do 10 mm do kovu, kameňa a muriva.	4-stupňový akumulátorový vŕtací skrutkovač s bezkefovým motorom a rozhraním QuickIN. Ideálny pre vŕtanie a závitové vŕtanie do 8 mm a skrútkovanie.	2-stupňový akumulátorový vŕtací skrutkovač s plnokovovým skľučovadlom. Perfektný pre univerzálne vŕtacie a skrútkovacie práce do 6 mm.	2-stupňový akumulátorový skrutkovač s 1/4 upnutím nástroja. Silný krútiaci moment pre skrútkovanie do 6 x 200 mm.

STRANA V KATALÓGU		43	43	44	44	45	46	46
Odnímateľné skľučovadlo		•	•	•	•	•		
Elektronické vypnutie krútiaceho momentu		•						
Napätie akumulátora	V	18	18	18	18	12	12	12
Kompatibilita akumulátora		Li-Ion/HighPower Li-Ion	Li-Ion/HighPower Li-Ion	Li-Ion/HighPower Li-Ion	Li-Ion/HighPower Li-Ion	Li-Ion	Li-Ion	Li-Ion
Rozhranie akumulátora		18 V	MultiVolt	MultiVolt	MultiVolt	12 V	12 V	12 V
Motor		bezuhlíková	bezuhlíková	bezuhlíková	bezuhlíková	bezuhlíková	2-pól. DC	2-pól. DC
Prevodovka		4-stupňový	4-stupňový	2-stupňový	2-stupňový	4-stupňový	2-stupňový	2-stupňový
Rozhranie príslušenstva		QuickIN MAX	QuickIN	QuickIN	QuickIN	QuickIN		
Počet otáčok voľnobehu	1/min	400 / 800 / 1950 / 3850	400 / 700 / 1400 / 2500	450 / 2000	450 / 2000	400 / 700 / 1400 / 2500	400 / 1300	400 / 1300
Frekvencia príklepu	1/min				7360 / 32000			
Max. krútiaci moment (tvrdý / mäkký spoj)	Nm	90 / 45	40 / 20	60 / 32	60 / 32	40 / 20	20 / 14	20 / 14
Stupne krútiaceho momentu		15 + 1	20 + 1	22 + 1	22 + 1	20 + 1	17 + 1	17 + 1
Rozsah upínania skľučovadla	mm	1,5 - 13	1,5 - 13	1,5 - 13	1,5 - 13	1,5 - 13	1 - 10	
Skrútkovanie	mm	10 x 400	8 x 200	8 x 300	8 x 300	8 x 200	6 x 200	6 x 200
Výstupný upínací štvorhran								1/4" šesťhranné uchytienie
vŕtania do ocele Ø	mm	25	13	13	13	13	10	
vŕtania v dreve Ø	mm	50	40	50	50	40	30	
vŕtania do kameňa Ø	mm				13			
Rezanie závitov		M 12	M 8	M 10	M 10	M 8	M 6	
Hmotnosť bez akumulátora	kg	1,50	1,20	1,30	1,30	1,10	1,00	0,80

- obsahuje - štandardná výbava

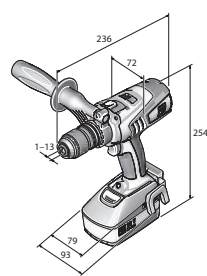

ASCM 18 QM

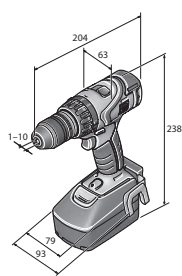

ABS 18 Q

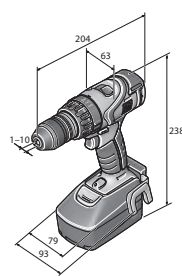

ASB 18 Q

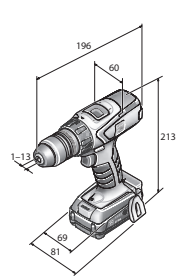

ASCM 12 Q

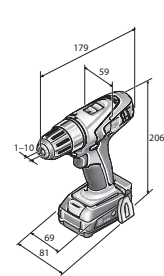

ABSU 12

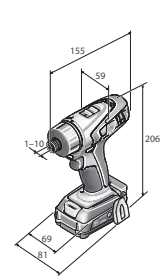

ABSU 12 W4

**ASCM 18 QM SELECT****OBSAH**

1 QuickIN skľučovadlo (120 Nm),  
1 spona na opasok, 1 zásobník bitov,  
1 prídavná rukoväť, 1 plastový kufrik  
na náradie

**Príslušenstvo vid' strana 47**

4-chodový vŕtací skrutkovač s adaptérom a s bezkefovým motorom a rozhraním QuickIN MAX. Výkon pre vŕtanie a závitové vŕtanie bez kompromisov do 12 mm a vŕtanie s vŕtačkou na diery z tvrdého kovu.

Napätie akumulátora	V	18
Kompatibilita akumulátora		Li-Ion/ HighPower Li-Ion
Rozhranie akumulátora		18 V
Motor		bezuhlíková
Prevodovka		4-stupňový
Rozhranie príslušenstva		QuickIN MAX
Počet otáčok voľnobehu	1/min	400 / 800 / 1 950 / 3 850
Max. krútiaci moment (tvrdý / mäkký spoj)	Nm	90 / 45
Stupne krútiaceho momentu		15 + 1
Rozsah upínania skľučovadla	mm	1,5 - 13
Skrutkovanie	mm	10 x 400
vŕtania do ocele Ø	mm	25
vŕtania v dreve Ø	mm	50
Rezanie závitov		M 12
Hmotnosť bez akumulátora	kg	1,50

Objednávacie číslo	7 116 11 64 00 0
EAN	4014586887340
Cena EUR bez DPH [PK18]	269,00
Cena EUR s DPH [PK18]	322,80

**PREDNOSTI FEIN**

- + Bezkefový motor FEIN PowerDrive, kompletne uzavretý, chránený proti prachu, s o 30 % vyššou účinnosťou a dlhšou životnosťou.
- + 4-rýchlostná celokovová prevodovka. Optimálne rezné rýchlosti pri vŕtaní do kovu a samorezné skrutky.
- + Rozhranie príslušenstva QuickIN MAX pre všetko príslušenstvo QuickIN a QuickIN MAX. Rýchla výmena medzi použitiami.
- + Vysoké krútiace momenty do 90 Nm.
- + Vŕt. celokovového skľučovadla QuickIN (120 Nm) s upínacími čelustami osadenými s tvrdým kovom a vysokými upínacími silami.
- + Vo 4. stupni optimálne otáčky (3 850 1/min) pre malé priemery.
- + V 3. stupni optimálne otáčky (1 950 1/min) pre priemer 8 mm.
- + So silou rezať v 1. stupni závit.
- + Elektronické nastavenie krútiaceho momentu.
- + Zaskrutkuje 10 x 400 mm skrutky bez predvŕtania.
- + 2 500 zaskrutkovaní (5x40mm do dreva) na jedno nabitie batérie (6 Ah).
- + Nabíjačka pre všetky lítium-iónové akumulátory FEIN všetkých tried napätia.
- + Stav nabitia akumulátora sa dá priamo odčítať na akumulátore.
- + FEIN SafetyCell Technology. Chráni akumulátor a stroj pred preťažením, prehriatím a hĺbkovým vybíjaním.
- + Rozsiahla ochrana používateľa vďaka ochrane pred opätovným spustením, elektronickej ochrane proti preťaženiu a brzde.

**ASCM 18 QSW SELECT****OBSAH**

1 QuickIN skľučovadlo (120 Nm),  
1 spona na opasok, 1 zásobník bitov,  
1 plastový kufrik na náradie

**Príslušenstvo vid' strana 47**

Menší a ľahší 4-stupňový akumulátorový vŕtací skrutkovač s bezkefovým motorom a rozhraním QuickIN. Ideálny pre univerzálne vŕtanie a skrutkovanie do 8 mm.

Napätie akumulátora	V	18
Kompatibilita akumulátora		Li-Ion/ HighPower Li-Ion
Rozhranie akumulátora		MultiVolt
Motor		bezuhlíková
Prevodovka		4-stupňový
Rozhranie príslušenstva		QuickIN
Počet otáčok voľnobehu	1/min	400 / 700 / 1 400 / 2 500
Max. krútiaci moment (tvrdý / mäkký spoj)	Nm	40 / 20
Stupne krútiaceho momentu		20 + 1
Rozsah upínania skľučovadla	mm	1,5 - 13
Skrutkovanie	mm	8 x 200
vŕtania do ocele Ø	mm	13
vŕtania v dreve Ø	mm	40
Rezanie závitov		M 8
Hmotnosť bez akumulátora	kg	1,20

Objednávacie číslo	7 116 12 64 00 0
EAN	4014586889900
Cena EUR bez DPH [PK18]	209,00
Cena EUR s DPH [PK18]	250,80

**PREDNOSTI FEIN**

- + Bezkefový motor FEIN PowerDrive s o 30 % vyššou účinnosťou a dlhšou životnosťou.
- + 4-rýchlostná celokovová prevodovka. Optimálne rezné rýchlosti pri vŕtaní do kovu a samorezné skrutky.
- + Rozhranie príslušenstva QuickIN pre všetko príslušenstvo QuickIN. Rýchla výmena medzi použitiami.
- + Flexibilita s rozhraním FEIN MultiVolt. Stroj možno používať so všetkými lítium-iónovými akumulátormi FEIN (12 – 18 V).
- + Vysoké krútiace momenty do 40 Nm.
- + Vo 4. stupni optimálne otáčky (2 500 1/min) pre priemer do 6 mm.
- + Mechanické nastavenie točivého momentu.
- + Kompaktná a ľahká konštrukcia.
- + 550 zaskrutkovaní (5x40mm do dreva) na jedno nabitie batérie (3 Ah).
- + Vŕt. celokovového skľučovadla QuickIN (120 Nm) s upínacími čelustami osadenými s tvrdým kovom a vysokými upínacími silami.
- + Nabíjačka pre všetky lítium-iónové akumulátory FEIN všetkých tried napätia.
- + Stav nabitia akumulátora sa dá priamo odčítať na akumulátore.
- + FEIN SafetyCell Technology. Chráni akumulátor a stroj pred preťažením, prehriatím a hĺbkovým vybíjaním.
- + Rozsiahla ochrana používateľa vďaka ochrane pred opätovným spustením, elektronickej ochrane proti preťaženiu a brzde.

**Stupeň určite podľa reznej rýchlosti a vŕtacieho priemeru.****4-Stupeň určite akumulátorový vŕtací skrutkovač (ASCM 18 QM)**

Priemer vŕtania	Rezná rýchlosť (m/min)			
	15	30	40	50
mm				
2	3. stupeň	4. stupeň	4. stupeň	4. stupeň
4	2. stupeň	3. stupeň	4. stupeň	4. stupeň
6	2. stupeň	3. stupeň	3. stupeň	3. stupeň
8	1. stupeň	2. stupeň	3. stupeň	3. stupeň
10	1. stupeň	2. stupeň	2. stupeň	3. stupeň
12	1. stupeň	2. stupeň	2. stupeň	2. stupeň

**4-Stupeň určite akumulátorový vŕtací skrutkovač (ASCM 12 QC)**

Priemer vŕtania	Rezná rýchlosť (m/min)			
	15	30	40	50
mm				
2	4. stupeň	4. stupeň	4. stupeň	4. stupeň
4	3. stupeň	4. stupeň	4. stupeň	4. stupeň
6	2. stupeň	3. stupeň	4. stupeň	4. stupeň
8	1. stupeň	3. stupeň	3. stupeň	3. stupeň
10	-	-	-	-
12	-	-	-	-

**ABS 18 Q SELECT**

2-stupňový akumulátorový vŕtací skrutkovač s bezkeľovým motorom a rozhraním QuickIN. Ideálny pre vŕtanie a závitové vŕtanie do 10 mm.

**ASB 18 Q SELECT**

2-stupňový akumulátorový vŕtací skrutkovač s bezkeľovým motorom a rozhraním QuickIN. Perfektný pre vŕtanie do 10 mm do kovu, kameňa a muriva.

Napätie akumulátora	V	18	18
Kompatibilita akumulátora		Li-Ion/HighPower Li-Ion	Li-Ion/HighPower Li-Ion
Rozhranie akumulátora		MultiVolt	MultiVolt
Motor		bezuhlíková	bezuhlíková
Prevodovka		2-stupňový	2-stupňový
Rozhranie príslušenstva		QuickIN	QuickIN
Počet otáčok voľnobehu	1/min	450 / 2 000	450 / 2 000
Frekvencia príklepu	1/min	--	7 360 / 32 000
Max. krútiaci moment (tvrdý / mäkký spoj)	Nm	60 / 32	60 / 32
Stupne krútiaceho momentu		22 + 1	22 + 1
Rozsah upínania skľučovadla	mm	1,5 - 13	1,5 - 13
Skrutkovanie	mm	8 x 300	8 x 300
vŕtania do ocele Ø	mm	13	13
vŕtania v dreve Ø	mm	50	50
vŕtania do kameňa Ø	mm	--	13
Rezanie závitov		M 10	M 10
Hmotnosť bez akumulátora	kg	1,30	1,30

**PREDNOSTI FEIN**

- + Bezkeľový motor FEIN PowerDrive s o 30 % vyššou účinnosťou a dlhšou životnosťou.
- + Rozhranie príslušenstva QuickIN pre všetko príslušenstvo QuickIN. Rýchla výmena medzi použitiami.
- + Rozhranie MultiVolt. Nástroj s batériou je možné používať so všetkými lítium-iónovými batériami FEIN (12 – 18 V).
- + 2-stupňová celokovová prevodovka pre vŕtanie do kovu a samorezné skrutkovanie.
- + Vŕt. celokovového skľučovadla QuickIN (120 Nm) s upínacími čelustami osadenými s tvrdým kovom a vysokými upínacími silami.
- + Mechanické nastavenie točivého momentu.
- + Kompaktná konštrukcia.
- + 900 zaskrutkovaní (5x40mm do dreva) na jedno nabitie batérie (3 Ah).
- + Nabíjačka pre všetky lítium-iónové akumulátory FEIN všetkých tried napätia.
- + Stav nabitia akumulátora sa dá priamo odčítať na akumulátore.
- + FEIN SafetyCell Technology. Chráni akumulátor a stroj pred preťažením, prehriatím a hĺbkovým vybíjaním.
- + Rozsiahla ochrana používateľa vďaka ochrane pred opätovným spustením, elektronickej ochrane proti preťaženiu a brzde.

**OBSAH**

1 QuickIN skľučovadlo (120 Nm), 1 spona na opasok, 1 zásobník bitov, 1 plastový kufrík na náradie

Objednávacie číslo	7 113 22 64 00 0	7 113 23 64 00 0
EAN	4014586887203	4014586887265
Cena EUR bez DPH [PK18]	224,00	244,00
Cena EUR s DPH [PK18]	268,80	292,80

**Príslušenstvo vid' strana 47**

**ASCM 12 Q SELECT****OBSAH**

1 QuickIN skľučovadlo (60 Nm),  
1 spona na opasok, 1 zásobník bitov,  
1 plastový kufřík na náradie

**Príslušenstvo vid' strana 47**

4-stupňový akumulátorový vrtací skrutkovač s bezkefovým motorom a rozhraním QuickIN. Ideálny pre vrtanie a závitové vrtanie do 8 mm a skrutkovanie.

Napätie akumulátora	V	12
Kompatibilita akumulátora		Li-Ion
Rozhranie akumulátora		12 V
Motor		bezuhlíková
Prevodovka		4-stupňový
Rozhranie príslušenstva		QuickIN
Počet otáčok volnobehu	1/min	400 / 700 / 1 400 / 2 500
Max. krútiaci moment (tvrdý / mäkký spoj)	Nm	40 / 20
Stupne krútiaceho momentu		20 + 1
Rozsah upínania skľučovadla	mm	1,5 - 13
Skrutkovanie	mm	8 x 200
vrtania do ocele Ø	mm	13
vrtania v dreve Ø	mm	40
Rezanie závitov		M 8
Hmotnosť bez akumulátora	kg	1,10
Objednávacie číslo		7 116 10 64 00 0
EAN		4014586885698
Cena EUR bez DPH [PK18]		180,00
Cena EUR s DPH [PK18]		216,00

**PREDNOSTI FEIN**

- + Bezkefový motor FEIN PowerDrive s o 30 % vyššou účinnosťou a dlhšou životnosťou.
- + 4-rýchlostná celokovová prevodovka. Optimálne rezné rýchlosti pri vrtaní do kovu a samorezné skrutky.
- + Rozhranie príslušenstva QuickIN pre všetko príslušenstvo QuickIN. Rýchla výmena medzi použitiami.
- + Vysoké krútiace momenty do 40 Nm.
- + Vrt. malého celokovového skľučovadla QuickIN (60 Nm) s vysokou obehovou presnosťou.
- + Vo 4. stupni optimálne otáčky (2 500 1/min) pre priemer do 6 mm.
- + Mechanické nastavenie točivého momentu.
- + Bezpečne nastaviteľný na batériu.
- + Úzka rukoväť.
- + 450 zaskrutkovaní (5x40mm do dreva) na jedno nabitie batérie (3 Ah).
- + Nabíjačka pre všetky lítium-iónové akumulátory FEIN všetkých tried napätia.
- + Stav nabitia akumulátora sa dá priamo odčítať na akumulátore.
- + FEIN SafetyCell Technology. Chráni akumulátor a stroj pred preťažením, prehriatím a hĺbkovým vybíjaním.

**ABSU 12 SELECT**

2-stupňový akumulátorový vŕtací skrutkovač s plnokovovým skľučovadlom. Perfektný pre univerzálne vŕtacie a skrutkovacie práce do 6 mm.

**ABSU 12 W4 SELECT**

2-stupňový akumulátorový skrutkovač s 1/4 upnutím nástroja. Silný krútiaci moment pre skrutkovanie do 6 x 200 mm.

Napätie akumulátora	V	12	12
Kompatibilita akumulátora		Li-Ion	Li-Ion
Rozhranie akumulátora		12 V	12 V
Motor		2-pól. DC	2-pól. DC
Prevodovka		2-stupňový	2-stupňový
Počet otáčok volnobehu	1/min	400 / 1 300	400 / 1 300
Max. krútiaci moment (tvrdý / mäkký spoj)	Nm	20 / 14	20 / 14
Stupne krútiaceho momentu		17 + 1	17 + 1
Rozsah upínania skľučovadla	mm	1 - 10	--
Skrutkovanie	mm	6 x 200	6 x 200
Výstupný upínací štvorhran		--	1/4" šesťhranné uchytenie
vŕtania do ocele Ø	mm	10	--
vŕtania v dreve Ø	mm	30	--
Rezanie závitov		M 6	--
Hmotnosť bez akumulátora	kg	1,00	0,80

**PREDNOSTI FEIN**

- |  |   |
|--|---|
| <ul style="list-style-type: none"> <li>+ Silný DC motor s dlhou životnosťou a ochranou proti prehriatiu a preťaženiu.</li> <li>+ 2-stupňová celokovová prevodovka pre univerzálne vŕtacie a skrutkovacie práce.</li> <li>+ Robustné celokovové vŕtacie skľučovadlo s upínacou poistkou.</li> <li>+ Mechanické nastavenie točivého momentu.</li> <li>+ Bezpečne nastaviteľný na batériu.</li> <li>+ Úzka rukoväť.</li> <li>+ Kompaktná konštrukcia.</li> <li>+ 400 zaskrutkovaní (5x40mm do dreva) na jedno nabitie batérie (3 Ah).</li> <li>+ Nabíjačka pre všetky lítium-iónové akumulátory FEIN všetkých tried napätia.</li> <li>+ Stav nabitia akumulátora sa dá priamo odčítať na akumulátore.</li> <li>+ FEIN SafetyCell Technology. Chráni akumulátor a stroj pred preťažením, prehriatím a hĺbkovým vybíjaním.</li> </ul> | <ul style="list-style-type: none"> <li>+ 2-stupňová celokovová prevodovka pre univerzálne skrutkovacie práce.</li> <li>+ Krátke a ľahké vďaka 1/4 v upnutiu nástroja a neprítomnosti skľučovadla.</li> <li>+ Krátka konštrukcia s dĺžkou 155 mm.</li> </ul> |
|--|---|

**OBSAH**

1 spona na opasok, 1 zásobník bitov, 1 plastový kufrík na náradie

Objednávacie číslo	7 113 20 64 00 0	7 113 21 64 00 0
EAN	4014586885568	4014586885575
Cena EUR bez DPH [PK18]	85,00	80,00
Cena EUR s DPH [PK18]	102,00	96,00

Príslušenstvo vid' strana 47



## ĎALŠIE PRÍSLUŠENSTVO



### AKUMULÁTOROVÁ LED LAMPA ALED 12-18 V

Kompaktná akumulátorová LED lampa s dlhotrvajúcou výdržou a otočnou hlavou. Kompatibilná so všetkými 12/14/18 V lítium-iónovými akumulátormi FEIN, vrátane háčika na zavesenie lampy. S extrémne nízkou hmotnosťou 130 g a vysokou svietivosťou 900 luxov. Teplota chromatickosti zodpovedá dennému svetlu. Možnosť nastavenia 2 stupňov jasů.

Objednávacie číslo	Cena EUR bez DPH	Cena EUR s DPH
9 26 04 200 02 0	58,38	70,06



### AKUMULÁTOROVÝ USB ADAPTÉR AUSB 12-18 V

Akumulátorový USB adaptér AUSB 12-18 V na nabíjanie smartfónu, tabletu a pod. Dve vysokorychlostné USB pripojenia na rýchle nabíjanie s 2 x 1,2 ampérmi. Vhodné pre iOS a Android. Kompatibilný so všetkými 12/14/18 V lítium-iónovými akumulátormi značky FEIN.

Objednávacie číslo	Cena EUR bez DPH	Cena EUR s DPH
9 26 04 201 02 0	43,05	51,66



### KUFOR NA NÁRADIE

Plast, vnútorné rozmery: 470 x 275 x 116 mm

Objednávacie číslo	Cena EUR bez DPH	Cena EUR s DPH
3 39 01 118 01 0	44,84	53,81



### KUFOR NA NÁRADIE

vhodný pre ABSU 12, ASCD 12, ASCM 12

Objednávacie číslo	Cena EUR bez DPH	Cena EUR s DPH
3 39 01 157 32 0	50,72	60,86



### PLASTOVÁ KRABIČKA

Vložka do kufru s uzatvárateľným vekom na malé diely a príslušenstvo, ku kufru na náradie 3 39 01 118 01 0, max 5 ks/kufor.

Objednávacie číslo	Cena EUR bez DPH	Cena EUR s DPH
3 39 01 119 00 0	4,41	5,29



### DRŽIAK SKRUTKOVACÍCH NADSTAVCOV S 1/4" ŠESTHRANNOU UPÍNACOU STOPKOU

Výstup 1/4" - vnútorný šesťhran  
držiak skrutkovacích nastavcov s rýchloupinaním

Ø mm	L mm	Objednávacie číslo	Cena EUR bez DPH	Cena EUR s DPH
15	51	6 05 10 011 00 9	20,16	24,19

## BATÉRIA 18 V



### RÝCHLONABÍJAČKA ALG 80 BC

Konektivita Bluetooth® na pripojenie k mobilným koncovým zariadeniam a používanie s aplikáciou my.FEIN. Zobrazenie aktuálneho stavu nabitia, ako aj počtu doterajších nabíjaciech cyklov na smartfóne alebo tablete. Oznámenie pri plne nabitom akumulátore. Krátke časy nabíjania vďaka vysokému nabíjaciemu prúdu 8 ampérov a procesne riadenému manažmentu nabíjania. Veľký LED displej s indikátorom stavu nabitia a USB pripojením na mobilné nabíjanie malých elektrických prístrojov. Pre všetky lítiovo-iónové akumulátory FEIN. Časy nabíjania (80 % max. kapacity): 12 a 18 V/3 Ah: 31 min, 12 a 18 V/6 Ah: 38 min, 18 V/5,2 Ah: 33 min.

Objednávacie číslo	Cena EUR bez DPH	Cena EUR s DPH
9 26 04 210 01 0	78,75	94,50



### AKUMULÁTOROVÝ BLOK

Lítium-iónový akumulátor s ukazovateľom stavu nabitia a FEIN SafetyCell Technology. Chráni akumulátor a stroj pred preťažením, prehriatím a hlbokým vybíjaním. Možnosť použitia pri všetkých 18 V akumulátorových nástrojoch FEIN.

Napätie V	Kapacita Ah	Hmotnosť kg	Objednávacie číslo	Cena EUR bez DPH	Cena EUR s DPH
18	6	0,7	9 26 04 175 02 0	110,25	132,30
18	3	0,45	9 26 04 182 02 0	78,75	94,50



### ŠTARTOVACIA SÚPRAVA AKUMULÁTOROV

2 lítiovo-iónové akumulátory s rýchlonabíjačkou ALG 80 BC Konektivita Bluetooth® na pripojenie k mobilným koncovým zariadeniam a používanie s aplikáciou my.FEIN. Zobrazenie aktuálneho stavu nabitia, ako aj počtu doterajších nabíjaciech cyklov na smartfóne alebo tablete. Oznámenie pri plne nabitom akumulátore. Krátke časy nabíjania vďaka vysokému nabíjaciemu prúdu 8 ampérov a procesne riadenému manažmentu nabíjania. Veľký LED displej s indikátorom stavu nabitia a USB pripojením na mobilné nabíjanie malých elektrických prístrojov. Pre všetky lítiovo-iónové akumulátory FEIN. Časy nabíjania (80 % max. kapacity): 12 a 18 V/3 Ah: 31 min, 12 a 18 V/6 Ah: 38 min, 18 V/5,2 Ah: 33 min.

Napätie V	Kapacita Ah	Objednávacie číslo	Cena EUR bez DPH	Cena EUR s DPH
18	6	9 26 04 323 01 0	299,25	359,10
18	3	9 26 04 324 01 0	236,25	283,50

## AKUMULÁTOR 12 V



### RÝCHLONABÍJAČKA ALG 80

Krátke časy nabíjania vďaka vysokému nabíjaciemu prúdu 8 ampérov a procesne riadenému manažmentu nabíjania. Veľký LED displej s indikátorom stavu nabitia a pripojením USB na mobilné nabíjanie malých elektrických prístrojov, ako smartfóny alebo tablety. Pre všetky lítiovo-iónové akumulátory FEIN. Časy nabíjania (80 % max. kapacity): 12 a 18 V/3 Ah: 31 min, 12 a 18 V/6 Ah: 38 min, 18 V/5,2 Ah: 33 min.

Objednávacie číslo	Cena EUR bez DPH	Cena EUR s DPH
9 26 04 180 01 0	61,95	74,34



### AKUMULÁTOROVÝ BLOK

Lítium-iónový akumulátor s ukazovateľom stavu nabitia a FEIN SafetyCell Technology. Chráni akumulátor a stroj pred preťažením, prehriatím a hlbokým vybíjaním. Možnosť použitia na všetkých FEIN 12 V akumulátorových nástrojoch a 18 V akumulátorových nástrojoch s rozhraním MultiVolt.

Napätie V	Kapacita Ah	Hmotnosť kg	Objednávacie číslo	Cena EUR bez DPH	Cena EUR s DPH
12	6	0,45	9 26 04 184 02 0	81,38	97,66
12	3	0,25	9 26 04 183 02 0	38,01	45,61



### ŠTARTOVACIA SÚPRAVA AKUMULÁTOROV

2 lítiovo-iónové batérie s rýchlonabíjačkou ALG 80. Krátke časy nabíjania vďaka vysokému nabíjaciemu prúdu 8 ampérov a procesne riadenému manažmentu nabíjania. Veľký LED displej s indikátorom stavu nabitia a pripojením USB na mobilné nabíjanie malých elektrických prístrojov, ako smartfóny alebo tablety. Časy nabíjania (80 % max. kapacity): 12 a 18 V/3 Ah: 31 min, 12 a 18 V/6 Ah: 38 min.

Napätie V	Kapacita Ah	Objednávacie číslo	Cena EUR bez DPH	Cena EUR s DPH
12	6	9 26 04 327 01 0	226,70	272,04
12	3	9 26 04 326 01 0	139,97	167,96

## PRÍSLUŠENSTVO QUICKIN



### SKLUČOVADLO

Malé celokovové skľučovadlo od spoločnosti Röhm, maximálny krútiaci moment 60 Nm. Kompatibilný so všetkými akumulátorovými skrutkovačmi FEIN s rozhraním QuickIN/QuickIN MAX.

Rozhranie príslušenstva	Objednávacie číslo	Cena EUR bez DPH	Cena EUR s DPH
QuickIN	6 32 08 002 01 0	34,34	41,21



### SKLUČOVADLO

Celokovové skľučovadlo od spoločnosti Röhm s upínacími čeľuštami osadenými s tvrdým kovom a vysokými upínacími silami. Bit skrutkovača môže zostať v hnačom hriadeli, skľučovadlo sa posúva po bite. Maximálny krútiaci moment 120 Nm. Kompatibilný so všetkými akumulátorovými skrutkovačmi FEIN s rozhraním QuickIN/QuickIN MAX.

Rozhranie príslušenstva	Objednávacie číslo	Cena EUR bez DPH	Cena EUR s DPH
QuickIN	6 32 08 005 01 0	46,41	55,69

**SKLUČOVADLO**

Samočinne dotahujúce celokovové sklučovoadlo s plochými čelustami Röhms. Zabráňuje pretočeniu špirálového vrtáka a závitového vrtáka. Rozsah upínania 1,5 – 13 mm. Presná práca vďaka vysokej obehovej presnosti do 0,35 mm. Kompatibilný so všetkými akumulátorovými skrutkovačmi FEIN s rozhraním QuickIN/QuickIN MAX.

Rozhranie príslušenstva	Objednávacie číslo	Cena EUR bez DPH	Cena EUR s DPH
QuickIN	6 42 03 006 01 0	90,72	108,86

**DRŽIAK SKRUTKOVACÍCH HROTOV**

1/4 bitové držadlo s praktickou obsluhou na jednu ruku a silným neodýmovým magnetom. Vďaka používaniu držadla bude skrutkovač ľahší a kratší. Kompatibilný so všetkými akumulátorovými skrutkovačmi FEIN s rozhraním QuickIN/QuickIN MAX.

Rozhranie príslušenstva	Objednávacie číslo	Cena EUR bez DPH	Cena EUR s DPH
QuickIN	6 05 10 222 01 0	34,44	41,33

**NÁSTRČKOVÝ ADAPTÉR**

Nástrčkový adaptér na upnutie matíc s 1/2" štvorhranným upnutím. Kompatibilný so všetkými akumulátorovými skrutkovačmi FEIN s rozhraním QuickIN/QuickIN MAX.

Rozhranie príslušenstva	Objednávacie číslo	Cena EUR bez DPH	Cena EUR s DPH
QuickIN	6 42 03 002 01 0	34,44	41,33

**UHLOVÁ HLAVA**

Kovová uhlová hlava na vrtanie, závitové vrtanie a skrutkovanie v zúžených priestoroch. Na uhlovú hlavu sa dá upevniť akokoľvek príslušenstvo FEIN QuickIN, ako napr. sklučovoadlo, bitové držadlo alebo adaptér nástrčných nadstavcov. Kompatibilný so všetkými akumulátorovými skrutkovačmi FEIN s rozhraním QuickIN/QuickIN MAX.

Rozhranie príslušenstva	Objednávacie číslo	Cena EUR bez DPH	Cena EUR s DPH
QuickIN	6 42 03 008 01 0	99,96	119,95

**ADAPTÉR ZÁVITOVÉHO VRTANIA**

Adaptér závitového vrtania s 2 upínacími klieštinami na priemer násady 4,5 a 6 mm na rezanie pre závitové veľkosti M4/M5/M6/M8. Spoločlivé držanie závitníka na štvorhrane, čím sa zamedzuje preklznutiu. Kompatibilný so všetkými akumulátorovými skrutkovačmi FEIN s rozhraním QuickIN/QuickIN MAX.

Rozhranie príslušenstva	Objednávacie číslo	Cena EUR bez DPH	Cena EUR s DPH
QuickIN	6 42 03 003 01 0	82,11	98,53

**ADAPTÉR ZÁVITOVÉHO VRTANIA**

Spoločlivé držanie závitníka na štvorhrane, čím sa zamedzuje preklznutiu. Kompatibilný so všetkými upínacími klieštinami FEIN a so všetkými akumulátorovými skrutkovačmi FEIN s rozhraním QuickIN/QuickIN MAX.

Rozhranie príslušenstva	Objednávacie číslo	Cena EUR bez DPH	Cena EUR s DPH
QuickIN	6 42 03 003 02 0	32,13	38,56

**UPÍNACIE KLIESTINY ZÁVITOVÉHO VRTANIA**

Efektívne vrtanie závitov prostredníctvom spoľahlivého držania závitového vrtáka na štvorhrane, čím sa zamedzuje preklznutiu. Pohodnejšia a beznástrojová výmena závitového vrtáka. Rozsah dodávky bez závitového vrtáka. Kompatibilný so všetkými akumulátorovými skrutkovačmi FEIN s rozhraním QuickIN/QuickIN MAX.

Rozhranie príslušenstva	Ø mm	Štvorhran mm	Objednávacie číslo	Cena EUR bez DPH	Cena EUR s DPH
QuickIN	3,5	2,7	6 42 03 009 01 0	49,46	59,35
QuickIN	4,5	3,4	6 42 03 010 01 0	49,46	59,35
QuickIN	6	4,9	6 42 03 011 01 0	49,46	59,35
QuickIN	7	5,5	6 42 03 012 01 0	49,46	59,35
QuickIN	8	6,2	6 42 03 013 01 0	49,46	59,35
QuickIN	9	7	6 42 03 014 01 0	49,46	59,35
QuickIN	10	8	6 42 03 015 01 0	49,46	59,35
QuickIN	11	9	6 42 03 016 01 0	49,46	59,35

**SÚPRAVA PRÍSLUŠENSTVA QUICKIN, KOV**

Súprava príslušenstva QuickIN pre akumulátorové vrtáčky na efektívne spracovanie kovu. Obsahuje: bitové držadlo (1/4 palca), adaptér nástrčných nadstavcov (1/2 palca) a adaptér závitového vrtania s 2 upínacími klieštinami na priemer násady 4,5 a 6 mm. Kompatibilný so všetkými akumulátorovými skrutkovačmi FEIN s rozhraním QuickIN/QuickIN MAX.

Rozhranie príslušenstva	Objednávacie číslo	Cena EUR bez DPH	Cena EUR s DPH
QuickIN	6 42 03 017 02 0	115,92	139,10

**ADAPTÉR PRE JADROVÉ VRTÁKY S UPNUTÍM QUICKIN PLUS**

Na vrtanie veľkých dier do kovu. Vhodný pre všetky dierovky z tvrdého kovu FEIN a jadrové vrtáky s upnutím QuickIN PLUS. Optimálne vhodný do priemeru 40 mm. Rozsah dodávky vrátane centrovacieho vrtáka, bez dierovky. Kompatibilný so všetkými akumulátorovými skrutkovačmi FEIN s rozhraním QuickIN/QuickIN MAX.

Rozhranie príslušenstva	Objednávacie číslo	Cena EUR bez DPH	Cena EUR s DPH
QuickIN	6 42 03 007 01 0	77,60	93,12

**OSTATNÉ PRÍSLUŠENSTVO****UPÍNACIE KLIESTINY**

pre klieštinové sklučovoadlo, výkyvné klieštinové sklučovoadlo a adaptér závitového vrtania. M2 (DIN 352, DIN 371), M4 (DIN 357, DIN 376)

Ø mm	Štvorhran mm	Objednávacie číslo	Cena EUR bez DPH	Cena EUR s DPH
2,8	2,1	6 32 06 077 00 1	25,31	30,37

**UPÍNACIE KLIESTINY**

pre klieštinové sklučovoadlo, výkyvné klieštinové sklučovoadlo a adaptér závitového vrtania. M3 (DIN 352, DIN 371), M5 (DIN 357, DIN 376)

Ø mm	Štvorhran mm	Objednávacie číslo	Cena EUR bez DPH	Cena EUR s DPH
3,5	2,7	6 32 06 064 00 1	25,31	30,37

**UPÍNACIE KLIESTINY**

pre klieštinové sklučovoadlo, výkyvné klieštinové sklučovoadlo a adaptér závitového vrtania. M4 (DIN 352, DIN 371), M6 (DIN 357, DIN 376)

Ø mm	Štvorhran mm	Objednávacie číslo	Cena EUR bez DPH	Cena EUR s DPH
4,5	3,4	6 32 06 065 00 5	25,31	30,37

**UPÍNACIE KLIESTINY**

pre klieštinové sklučovoadlo, výkyvné klieštinové sklučovoadlo a adaptér závitového vrtania. M5 (DIN 352, DIN 371), M6 (DIN 352), M7 (DIN 352), M8 (DIN 352, DIN 357, DIN 376)

Ø mm	Štvorhran mm	Objednávacie číslo	Cena EUR bez DPH	Cena EUR s DPH
6	4,9	6 32 06 066 00 8	25,31	30,37

**UPÍNACIE KLIESTINY**

pre klieštinové sklučovoadlo, výkyvné klieštinové sklučovoadlo a adaptér závitového vrtania. M7 (DIN 371), M9 (DIN 352) M 10 (DIN 352, DIN 357, DIN 376)

Ø mm	Štvorhran mm	Objednávacie číslo	Cena EUR bez DPH	Cena EUR s DPH
7	5,5	6 32 06 070 00 6	25,31	30,37

**UPÍNACIE KLIESTINY**

pre klieštinové sklučovoadlo, výkyvné klieštinové sklučovoadlo a adaptér závitového vrtania. M8 (DIN 371), M11 (DIN 352)

Ø mm	Štvorhran mm	Objednávacie číslo	Cena EUR bez DPH	Cena EUR s DPH
8	6,2	6 32 06 078 00 9	25,31	30,37

**UPÍNACIE KLIESTINY**

pre klieštinové sklučovoadlo, výkyvné klieštinové sklučovoadlo a adaptér závitového vrtania. M12 (DIN 357, DIN 371, DIN 376)

Ø mm	Štvorhran mm	Objednávacie číslo	Cena EUR bez DPH	Cena EUR s DPH
9	7	6 32 06 075 00 4	25,31	30,37

**UPÍNACIE KLIESTINY**

pre klieštinové sklučovoadlo, výkyvné klieštinové sklučovoadlo a adaptér závitového vrtania. M10 (DIN 371)

Ø mm	Štvorhran mm	Objednávacie číslo	Cena EUR bez DPH	Cena EUR s DPH
10	8	6 32 06 079 00 3	24,47	29,36

**DIEROVKA Z TVRDÉHO KOVU S UPNUTÍM QUICKIN PLUS**

Osadená segmentami z tvrdokovu s optimálnou životnosťou pre efektívne vrtacie práce v kovovom plechu do hrúbky 4 mm. Metrické rozmery, hĺbka rezu 4 mm.

Hĺbka rezu mm	Vrták Ø mm	Objednávacie číslo	Cena EUR bez DPH	Cena EUR s DPH
4	14	6 31 31 014 01 0	36,65	43,98
4	15	6 31 31 015 01 0	36,65	43,98
4	16	6 31 31 016 01 0	36,65	43,98
4	17	6 31 31 017 01 0	36,65	43,98
4	18	6 31 31 018 01 0	36,65	43,98
4	19	6 31 31 019 01 0	36,65	43,98
4	20	6 31 31 020 01 0	41,27	49,52
4	21	6 31 31 021 01 0	41,27	49,52
4	22	6 31 31 022 01 0	41,27	49,52
4	23	6 31 31 023 01 0	41,27	49,52
4	24	6 31 31 024 01 0	41,27	49,52
4	25	6 31 31 025 01 0	41,27	49,52
4	26	6 31 31 026 01 0	41,27	49,52
4	27	6 31 31 027 01 0	41,27	49,52
4	28	6 31 31 028 01 0	41,27	49,52
4	29	6 31 31 029 01 0	44,31	53,17
4	30	6 31 31 030 01 0	44,31	53,17
4	31	6 31 31 031 01 0	47,78	57,34
4	32	6 31 31 032 01 0	47,78	57,34
4	33	6 31 31 033 01 0	47,78	57,34
4	34	6 31 31 034 01 0	51,45	61,74
4	35	6 31 31 035 01 0	51,45	61,74
4	36	6 31 31 036 01 0	56,39	67,67
4	37	6 31 31 037 01 0	56,39	67,67
4	38	6 31 31 038 01 0	56,39	67,67
4	39	6 31 31 039 01 0	56,39	67,67
4	40	6 31 31 040 01 0	56,39	67,67
4	41	6 31 31 041 01 0	56,39	67,67
4	42	6 31 31 042 01 0	56,39	67,67
4	43	6 31 31 043 01 0	61,85	74,22
4	44	6 31 31 044 01 0	61,85	74,22
4	45	6 31 31 045 01 0	61,85	74,22
4	46	6 31 31 046 01 0	61,85	74,22
4	47	6 31 31 047 01 0	61,85	74,22
4	48	6 31 31 048 01 0	66,05	79,26
4	49	6 31 31 049 01 0	66,05	79,26
4	50	6 31 31 050 01 0	66,05	79,26
4	51	6 31 31 051 01 0	66,05	79,26
4	52	6 31 31 052 01 0	66,05	79,26
4	53	6 31 31 053 01 0	68,04	81,65
4	54	6 31 31 054 01 0	68,04	81,65
4	55	6 31 31 055 01 0	70,56	84,67
4	56	6 31 31 056 01 0	76,76	92,11
4	57	6 31 31 057 01 0	82,95	99,54
4	58	6 31 31 058 01 0	89,15	106,98
4	59	6 31 31 059 01 0	96,60	115,92
4	60	6 31 31 060 01 0	104,06	124,87
4	65	6 31 31 065 01 0	106,47	127,76
4	68	6 31 31 068 01 0	110,25	132,30
4	70	6 31 31 070 01 0	115,19	138,23
4	75	6 31 31 075 01 0	117,71	141,25
4	80	6 31 31 080 01 0	122,54	147,05

**DIEROVKA Z TVRDÉHO KOVU NA RÚRY S UPNUTÍM QUICKIN PLUS**

Osadená segmentami z tvrdokovu s optimálnou životnosťou pre použitie v rúrových materiáloch a vlnitých materiáloch s max. hrúbkou steny 4 mm. Metrické rozmery, hĺbka rezu 4 mm.

Hĺbka rezu mm	Vrták Ø mm	Objednávacie číslo	Cena EUR bez DPH	Cena EUR s DPH
4	21	6 31 31 421 01 0	46,41	55,69
4	22	6 31 31 422 01 0	46,41	55,69
4	23	6 31 31 423 01 0	46,41	55,69
4	25	6 31 31 425 01 0	46,41	55,69
4	26	6 31 31 426 01 0	46,41	55,69
4	27	6 31 31 427 01 0	46,41	55,69
4	28	6 31 31 428 01 0	46,41	55,69
4	29	6 31 31 429 01 0	49,67	59,60
4	31	6 31 31 431 01 0	56,07	67,28
4	32	6 31 31 432 01 0	56,07	67,28
4	33	6 31 31 433 01 0	56,07	67,28
4	36	6 31 31 436 01 0	66,57	79,88
4	38	6 31 31 438 01 0	66,57	79,88
4	39	6 31 31 439 01 0	66,57	79,88
4	41	6 31 31 441 01 0	75,71	90,85
4	42	6 31 31 442 01 0	75,71	90,85
4	45	6 31 31 445 01 0	75,71	90,85
4	46	6 31 31 446 01 0	82,22	98,66
4	47	6 31 31 447 01 0	82,22	98,66
4	48	6 31 31 448 01 0	82,22	98,66
4	49	6 31 31 449 01 0	82,22	98,66
4	52	6 31 31 452 01 0	84,95	101,94
4	53	6 31 31 453 01 0	84,95	101,94
4	55	6 31 31 455 01 0	86,63	103,96
4	57	6 31 31 457 01 0	92,82	111,38
4	58	6 31 31 458 01 0	101,54	121,85
4	59	6 31 31 459 01 0	106,47	127,76
4	65	6 31 31 465 01 0	121,38	145,66
4	68	6 31 31 468 01 0	128,84	154,61

**KORUNKOVÝ VRTÁK Z TVRDÉHO KOVU S UPNUTÍM QUICKIN PLUS**

Maximálna životnosť vďaka povrstveniu tvrdokovom. Vynikajúci rezný výkon vo všetkých bežných kovoch. Metrické rozmery, hĺbka rezu 20 mm, priemer vrtania ocele do 25 mm, priemer vrtania hliníka do 30 mm.

Hĺbka rezu mm	Vrták Ø mm	Objednávacie číslo	Cena EUR bez DPH	Cena EUR s DPH
20	14	6 31 30 014 01 0	47,04	56,45
20	15	6 31 30 015 01 0	47,04	56,45
20	16	6 31 30 016 01 0	47,04	56,45
20	17	6 31 30 017 01 0	47,04	56,45
20	18	6 31 30 018 01 0	47,04	56,45
20	19	6 31 30 019 01 0	47,04	56,45
20	20	6 31 30 020 01 0	47,04	56,45
20	21	6 31 30 021 01 0	47,04	56,45
20	22	6 31 30 022 01 0	47,04	56,45
20	23	6 31 30 023 01 0	47,04	56,45
20	24	6 31 30 024 01 0	49,04	58,85
20	25	6 31 30 025 01 0	49,04	58,85
20	26	6 31 30 026 01 0	49,04	58,85
20	27	6 31 30 027 01 0	49,04	58,85
20	28	6 31 30 028 01 0	49,04	58,85
20	29	6 31 30 029 01 0	52,29	62,75
20	30	6 31 30 030 01 0	52,29	62,75

**CENTROVACÍ VRTÁK**

ks	Objednávacie číslo	Cena EUR bez DPH	Cena EUR s DPH
1	6 31 14 038 01 0	16,17	19,40
5	6 31 14 038 02 0	72,66	87,19

**ASCD 18-1000 W34 SELECT**

Akumulátorový rázový uťahovák s bezkefovým motorom a nastavením krútiaceho momentu v 6 stupňoch. Pre metrické skrutkové spoje až do M27.

**ASCD 18-300 W2 SELECT**

Akumulátorový rázový uťahovák s bezkefovým motorom a nastavením krútiaceho momentu v 6 stupňoch. Pre metrické zaskrutkovanie do M18.

**ASCD 18-200 W4 SELECT**

Akumulátorový rázový uťahovák s bezkefovým motorom a nastavením krútiaceho momentu v 6 stupňoch. Pre univerzálne zaskrutkovanie vrät. skrutkovačov na samorezné skrutky.

**ASCD 12-150 W8 SELECT**

Akumulátorový rázový uťahovák s bezkefovým motorom a nastavením krútiaceho momentu v 6 stupňoch. Pre metrické zaskrutkovanie do M14.

**ASCD 12-150 W4 SELECT**

Akumulátorový rázový uťahovák s bezkefovým motorom a nastavením krútiaceho momentu v 6 stupňoch. Pre univerzálne zaskrutkovanie vrät. skrutkovačov na samorezné skrutky.

**ASCD 12-100 W4 SELECT**

Akumulátorový rázový uťahovák s DC motorom.

<b>STRANA V KATALÓGU</b>		51	51	51	52	52	52
Napätie akumulátora	V	18	18	18	12	12	12
Kompatibilita akumulátora		Li-Ion/ HighPower Li-Ion	Li-Ion/ HighPower Li-Ion	Li-Ion/ HighPower Li-Ion	Li-Ion	Li-Ion	Li-Ion
Rozhranie akumulátora		MultiVolt	MultiVolt	MultiVolt	12 V	12 V	12 V
Motor		bezuhlíková	bezuhlíková	bezuhlíková	bezuhlíková	bezuhlíková	2-pól. DC
Počet otáčok volnobehu	1/min	0 - 1 800	0 - 1 700	0 - 1 500	0 - 1 800	0 - 1 700	0 - 2 700
Frekvencia príklepu	1/min	0 - 2 200	0 - 3 400	0 - 3 000	0 - 3 600	0 - 3 400	0 - 3 450
Max. uťahovací moment	Nm	1 050	290	210	135	135	100
Max. Ø metrických skrutiek		M27 (8.8)	M18 (8.8)		M14 (8.8)		
Stupne krútiaceho momentu		6	6	6	6	6	
Výstupný upínací štvorhran		3/4" Vonkajší štvorhran	1/2" Vonkajší štvorhran	1/4" Vnútorý šesťhran	3/8" Vonkajší štvorhran	1/4" Vnútorý šesťhran	1/4" Vnútorý šesťhran
Hmotnosť bez akumulátora	kg	3,00	1,00	1,00	0,85	0,85	0,90

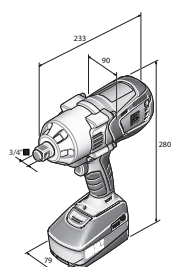

ASCD 18-1000 W34

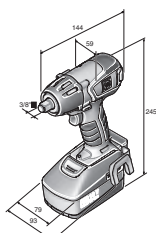

ASCD 18-300 W2

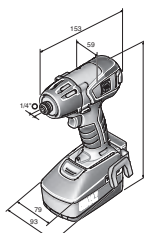

ASCD 18-200 W4

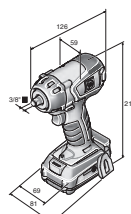

ASCD 12-150 W8C

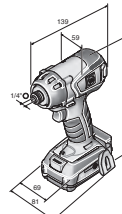

ASCD 12-150 W4C

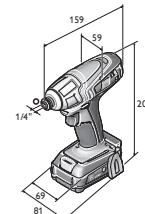

ASCD 12-100 W4C

**ASCD 18-1000 W34 SELECT****OBSAH**

1 plastový kufřík na náradie

**Príslušenstvo vid' strana 53**

Akumulátorový rázový uťahovák s bezkefovým motorom a nastavením krútiaceho momentu v 6 stupňoch. Pre metrické skrutkové spoje až do M27.

Napätie akumulátora	V	18
Kompatibilita akumulátora		Li-Ion/ HighPower Li-Ion
Rozhranie akumulátora		MultiVolt
Motor		bezuhlíková
Počet otáčok volnobehu	1/min	0 - 1 800
Frekvencia príklepu	1/min	0 - 2 200
Max. uťahovací moment	Nm	1 050
Stupne krútiaceho momentu		6
Výstupný upínací štvorhran		3/4" Vonkajší štvorhran
Max. Ø metrických skrutiek		M27 (8.8)
Skrutka Ø	mm	12 x 600
Hmotnosť bez akumulátora	kg	3,00

Objednávacie číslo	7 115 08 64 00 0
EAN	4014586891651
Cena EUR bez DPH [PK18]	370,00
Cena EUR s DPH [PK18]	444,00

**PREDNOSTI FEIN**

- + Elektronické nastavenie krútiaceho momentu v 6 stupňoch zabraňuje odtrhnutiu hláv skrutiek.
- + Vysoký krútiaci moment do 1 050 Nm na dofahovanie a uvoľňovanie skrutiek až do M27.
- + Bezkefový motor FEIN PowerDrive s o 30 % vyššou účinnosťou a dlhšou životnosťou.
- + Maximálny moment pri uvoľňovaní 1 500 Nm v ľavotočivom chode.
- + Bezpečné spojenie príklepového nastavca na výstupnom štvorhrane vďaka silovému a tvarovému styku.
- + 3/4" vonkajší štvorhran na upevnenie príklepových nastavcov.
- + Robustná celokovová prevodovka pohonu dorazu.
- + Rozhranie MultiVolt. Nástroj s batériou je možné používať so všetkými lítium-iónovými batériami FEIN (12 – 18 V).
- + 130 zaskrutkovaní (M27) na jedno nabitie batérie (6 Ah).
- + Nabíjačka pre všetky lítium-iónové akumulátory FEIN všetkých tried napätia.
- + Stav nabitia akumulátora sa dá priamo odčítať na akumulátore.
- + FEIN SafetyCell Technology. Chráni akumulátor a stroj pred preťažením, prehriatím a hĺbkovým vybíjaním.
- + Rozsiahla ochrana používateľa vďaka ochrane pred opätovným spustením, elektronickej ochrane proti preťaženiu a brzde.

**ASCD 18-300 W2 SELECT**

Akumulátorový rázový uťahovák s bezkefovým motorom a nastavením krútiaceho momentu v 6 stupňoch. Pre metrické zaskrutkovanie do M18.

Napätie akumulátora	V	18	18
Kompatibilita akumulátora		Li-Ion/HighPower Li-Ion	Li-Ion/HighPower Li-Ion
Rozhranie akumulátora		MultiVolt	MultiVolt
Motor		bezuhlíková	bezuhlíková
Počet otáčok volnobehu	1/min	0 - 1 700	0 - 1 500
Frekvencia príklepu	1/min	0 - 3 400	0 - 3 000
Max. uťahovací moment	Nm	290	210
Stupne krútiaceho momentu		6	6
Výstupný upínací štvorhran		1/2" Vonkajší štvorhran	1/4" Vnútorňný šesťhran
Max. Ø metrických skrutiek		M18 (8.8)	--
Skrutka Ø	mm	8 x 300	8 x 200
Hmotnosť bez akumulátora	kg	1,00	1,00

**PREDNOSTI FEIN**

- + Bezkefový motor FEIN PowerDrive s o 30 % vyššou účinnosťou a dlhšou životnosťou.
- + Elektronické nastavenie krútiaceho momentu v 6 stupňoch zabraňuje odtrhnutiu hláv skrutiek.
- + O 10 % väčší krútiaci moment v ľavotočivom chode na uvoľnenie extrémne dotiahnutých skrutiek.
- + Rozhranie MultiVolt. Nástroj s batériou je možné používať so všetkými lítium-iónovými batériami FEIN (12 – 18 V).
- + 1/2" štvorhran na upnutie matic.
- + 1/4" vnútorňný štvorhran na upnutie bitov a použitie s nástrčným kľúčom.
- + Robustná celokovová prevodovka pohonu dorazu.
- + Ochrana pred dotykom na hlave prevodovky.
- + Kompaktná konštrukcia.
- + 600 zaskrutkovaní (M18) na jedno nabitie batérie (6 Ah).
- + Nabíjačka pre všetky lítium-iónové akumulátory FEIN všetkých tried napätia.
- + Stav nabitia akumulátora sa dá priamo odčítať na akumulátore.
- + FEIN SafetyCell Technology. Chráni akumulátor a stroj pred preťažením, prehriatím a hĺbkovým vybíjaním.
- + Rozsiahla ochrana používateľa vďaka ochrane pred opätovným spustením, elektronickej ochrane proti preťaženiu a brzde.
- + Metrické skrutky do M18 (8.8).

**OBSAH**

1 spona na opasok, 1 zásobník bitov, 1 plastový kufřík na náradie

Objednávacie číslo	7 115 06 64 00 0	7 115 07 64 00 0
EAN	4014586887425	4014586887449
Cena EUR bez DPH [PK18]	269,00	260,00
Cena EUR s DPH [PK18]	322,80	312,00

**Príslušenstvo vid' strana 53**

**ASCD 12-150 W8 SELECT**

Akumulátorový rázový uťahovák s bezkefovým motorom a nastavením krútiaceho momentu v 6 stupňoch. Pre metrické zaskrutkovanie do M14.

**ASCD 12-150 W4 SELECT**

Akumulátorový rázový uťahovák s bezkefovým motorom a nastavením krútiaceho momentu v 6 stupňoch. Pre univerzálne zaskrutkovanie vrät. skrutkovačov na samorezné skrutky.

Napätie akumulátora	V	12	12
Kompatibilita akumulátora		Li-Ion	Li-Ion
Rozhranie akumulátora		12 V	12 V
Motor		bezuhlíková	bezuhlíková
Počet otáčok volnobehu	1/min	0 - 1 800	0 - 1 700
Frekvencia príklepu	1/min	0 - 3 600	0 - 3 400
Max. uťahovací moment	Nm	135	135
Stupne krútiaceho momentu		6	6
Výstupný upínací štvorhran		3/8" Vonkajší štvorhran	1/4" Vnútorňý šesťhran
Max. Ø metrických skrutiek		M14 (8,8)	--
Skrutka Ø	mm	8 x 100	8 x 100
Hmotnosť bez akumulátora	kg	0,85	0,85

**PREDNOSTI FEIN**

- + Bezkefový motor FEIN PowerDrive s o 30 % vyššou účinnosťou a dlhšou životnosťou.
- + Elektronické nastavenie krútiaceho momentu v 6 stupňoch zabraňuje odtrhnutiu hláv skrutiek.
- + O 10 % väčší krútiaci moment v lavotočivom chode na uvoľnenie extrémne dotiahnutých skrutiek.
- + 3/8" štvorhran na upnutie matíc.
- + 1/4" vnútorňý štvorhran na upnutie bitov a použitie s nástrčným kľúčom.
- + Robustná celokovová prevodovka pohonu dorazu.
- + Ochrana pred dotykcom na hlave prevodovky.
- + Bezpečne nastaviteľný na batériu.
- + Úzka rukoväť.
- + Kompaktná konštrukcia.
- + 400 zaskrutkovaní (M14) na jedno nabitie batérie (3 Ah).
- + Nabíjačka pre všetky lítium-iónové akumulátory FEIN všetkých tried napätia.
- + Stav nabitia akumulátora sa dá priamo odčítať na akumulátore.
- + FEIN SafetyCell Technology. Chráni akumulátor a stroj pred preťažením, prehriatím a hĺbkovým vybíjaním.
- + Metrické skrutky do M14 (8,8).

**OBSAH**

1 spona na opasok, 1 zásobník bitov, 1 plastový kufrik na náradie

Objednávacie číslo	7 115 04 64 00 0	7 115 05 64 00 0
EAN	4014586887388	4014586887401
Cena EUR bez DPH [PK18]	177,00	166,00
Cena EUR s DPH [PK18]	212,40	199,20

**Príslušenstvo vid' strana 53****ASCD 12-100 W4 SELECT**

Akumulátorový rázový uťahovák s DC motorom.

Napätie akumulátora	V	12
Kompatibilita akumulátora		Li-Ion
Rozhranie akumulátora		12 V
Motor		2-pól. DC
Počet otáčok volnobehu	1/min	0 - 2 700
Frekvencia príklepu	1/min	0 - 3 450
Max. uťahovací moment	Nm	100
Výstupný upínací štvorhran		1/4" Vnútorňý šesťhran
Skrutka Ø	mm	8 x 80
Hmotnosť bez akumulátora	kg	0,90

**PREDNOSTI FEIN**

- + Silný DC motor s dlhou životnosťou a ochranou proti prehriatiu a preťaženiu.
- + Krútiaci moment do 100 Nm – bezproblémové uťahovanie skrutiek do M12.
- + 1/4" vnútorňý štvorhran na upnutie bitov a použitie s nástrčným kľúčom.
- + Robustná celokovová prevodovka pohonu dorazu.
- + Hliníkové teleso prevodovky.
- + Bezpečne nastaviteľný na batériu.
- + Úzka rukoväť.
- + 220 zaskrutkovaní (M12) na jedno nabitie batérie (3 Ah).
- + Nabíjačka pre všetky lítium-iónové akumulátory FEIN všetkých tried napätia.
- + Stav nabitia akumulátora sa dá priamo odčítať na akumulátore.
- + FEIN SafetyCell Technology. Chráni akumulátor a stroj pred preťažením, prehriatím a hĺbkovým vybíjaním.

**OBSAH**

1 spona na opasok, 1 zásobník bitov, 1 plastový kufrik na náradie

**Príslušenstvo vid' strana 53**

Objednávacie číslo	7 115 03 64 00 0
EAN	4014586885582
Cena EUR bez DPH [PK18]	135,00
Cena EUR s DPH [PK18]	162,00

## ĎALŠIE PRÍSLUŠENSTVO

**AKUMULÁTOROVÁ LED LAMPA ALED 12-18 V**

Kompaktná akumulátorová LED lampa s dlhotrvajúcou výdržou a otočnou hlavou. Kompatibilná so všetkými 12/14/18 V lítium-iónovými akumulátormi FEIN, vrátane háčika na zavesenie lampy. S extrémne nízkou hmotnosťou 130 g a vysokou svietivosťou 900 luxov. Teplota chromatickosti zodpovedá dennému svetlu. Možnosť nastavenia 2 stupňov jas.

Objednávacie číslo	Cena EUR bez DPH	Cena EUR s DPH
9 26 04 200 02 0	58,38	70,06

**AKUMULÁTOROVÝ USB ADAPTÉR AUSB 12-18 V**

Akumulátorový USB adaptér AUSB 12-18 V na nabíjanie smartfónu, tabletu a pod. Dve vysokorychlostné USB pripojenia na rýchle nabíjanie s 2 x 1,2 ampérmi. Vhodné pre iOS a Android. Kompatibilný so všetkými 12/14/18 V lítium-iónovými akumulátormi značky FEIN.

Objednávacie číslo	Cena EUR bez DPH	Cena EUR s DPH
9 26 04 201 02 0	43,05	51,66

**KUFOR NA NÁRADIE**

Plast, vnútorné rozmery: 470 x 275 x 116 mm

Objednávacie číslo	Cena EUR bez DPH	Cena EUR s DPH
3 39 01 118 01 0	44,84	53,81

**KUFOR NA NÁRADIE**

vhodný pre ABSU 12, ASCD 12, ASCM 12

Objednávacie číslo	Cena EUR bez DPH	Cena EUR s DPH
3 39 01 157 32 0	50,72	60,86

**PLASTOVÁ KRABIČKA**

Vložka do kufra s uzatvárateľným vekom na malé diely a príslušenstvo, ku kuforu na náradie 3 39 01 118 01 0, max 5 ks/kufor.

Objednávacie číslo	Cena EUR bez DPH	Cena EUR s DPH
3 39 01 119 00 0	4,41	5,29

**REDUKČNÝ ADAPTÉR**

Adaptér 3/4" na 1/2"

Objednávacie číslo	Cena EUR bez DPH	Cena EUR s DPH
6 24 15 002 01 0	25,41	30,49

**VÝKONNÝ NÁSTRČNÝ NADSTAVEC**

Dlhý, 6-hran, 3/4" v upnutí.

veľkosť klúča mm	Závit	Dĺžka mm	Objednávacie číslo	Cena EUR bez DPH	Cena EUR s DPH
24	M16 (DIN/ISO)	95	6 24 05 323 01 0	29,30	35,16
27	M18 (DIN/ISO)	95	6 24 05 324 01 0	31,50	37,80
30	M20 (DIN/ISO)	95	6 24 05 325 01 0	34,76	41,71
32	M22 (DIN/ISO)	95	6 24 05 326 01 0	38,01	45,61
34	M24 (ISO)	95	6 24 05 327 01 0	40,11	48,13
36	M24 (DIN/ISO)	95	6 24 05 328 01 0	43,37	52,04
41	M27 (DIN/ISO)	95	6 24 05 329 01 0	49,88	59,86

**SÚPRAVA VÝKONNÝCH NÁSTRČNÝCH NADSTAVCOV**

Dlhý, 6-hran, 3/4" v upnutí, obsah: veľkosti klúčov 27, 30, 32, 36 a 41.

Dĺžka mm	Objednávacie číslo	Cena EUR bez DPH	Cena EUR s DPH
95	6 24 05 323 02 0	172,41	206,89

**POISTNÝ KOLÍK**

Pre nástrčný nadstavec 3/4", Ø 4 mm, dĺžka 36 mm.

Objednávacie číslo	Cena EUR bez DPH	Cena EUR s DPH
3 02 40 395 00 0	1,79	2,15

**POISTNÝ KRÚŽOK**

Pre nástrčný nadstavec 3/4", Ø 38 mm.

Objednávacie číslo	Cena EUR bez DPH	Cena EUR s DPH
3 02 40 396 00 0	3,47	4,16

**SÚPRAVA POISTIEK**

Pre nástrčný nadstavec 3/4" pozostávajúci z 3 poistných krúžkov (Ø 38 mm) a 3 poistných kolíkov (Ø 4 mm, dĺžka 36 mm).

Objednávacie číslo	Cena EUR bez DPH	Cena EUR s DPH
3 02 40 396 01 0	13,97	16,76

**BATÉRIA 18 V****RÝCHLONABÍJAČKA ALG 80 BC**

Konektivita Bluetooth® na pripojenie k mobilným koncovým zariadeniam a používanie s aplikáciou my.FEIN. Zobrazenie aktuálneho stavu nabitia, ako aj počtu doterajších nabíjacích cyklov na smartfóne alebo tablete. Oznámenie pri plne nabitom akumulátore. Krátke časy nabíjania vďaka vysokému nabíjacímu prúdu 8 ampérov a procesne riadenému manažmentu nabíjania. Veľký LED displej s indikátorom stavu nabitia a USB pripojením na mobilné nabíjanie malých elektrických prístrojov. Pre všetky lítiovo-iónové akumulátory FEIN. Časy nabíjania (80 % max. kapacity): 12 a 18 V/3 Ah: 31 min, 12 a 18 V/6 Ah: 38 min, 18 V/5,2 Ah: 33 min.

Objednávacie číslo	Cena EUR bez DPH	Cena EUR s DPH
9 26 04 210 01 0	78,75	94,50

**AKUMULÁTOROVÝ BLOK**

Lítium-iónový akumulátor s ukazovateľom stavu nabitia a FEIN SafetyCell Technology. Chráni akumulátor a stroj pred preťažením, prehriatím a hĺbkovým vybíjaním. Možnosť použitia pri všetkých 18 V akumulátorových nástrojoch FEIN.

Napätie V	Kapacita Ah	Hmotnosť kg	Objednávacie číslo	Cena EUR bez DPH	Cena EUR s DPH
18	6	0,7	9 26 04 175 02 0	110,25	132,30
18	3	0,45	9 26 04 182 02 0	78,75	94,50

**ŠTARTOVACIA SÚPRAVA AKUMULÁTOROV**

2 lítiovo-iónové akumulátory s rýchlonabíjačkou ALG 80 BC Konektivita Bluetooth® na pripojenie k mobilným koncovým zariadeniam a používanie s aplikáciou my.FEIN. Zobrazenie aktuálneho stavu nabitia, ako aj počtu doterajších nabíjacích cyklov na smartfóne alebo tablete. Oznámenie pri plne nabitom akumulátore. Krátke časy nabíjania vďaka vysokému nabíjacímu prúdu 8 ampérov a procesne riadenému manažmentu nabíjania. Veľký LED displej s indikátorom stavu nabitia a USB pripojením na mobilné nabíjanie malých elektrických prístrojov. Pre všetky lítiovo-iónové akumulátory FEIN. Časy nabíjania (80 % max. kapacity): 12 a 18 V/3 Ah: 31 min, 12 a 18 V/6 Ah: 38 min, 18 V/5,2 Ah: 33 min.

Napätie V	Kapacita Ah	Objednávacie číslo	Cena EUR bez DPH	Cena EUR s DPH
18	6	9 26 04 323 01 0	299,25	359,10
18	3	9 26 04 324 01 0	236,25	283,50

**AKUMULÁTOR 12 V****RÝCHLONABÍJAČKA ALG 80**

Krátke časy nabijania vďaka vysokému nabijaciemu prúdu 8 ampérov a procesne riadenému manažmentu nabijania. Veľký LED displej s indikátorom stavu nabitia a pripojením USB na mobilné nabíjanie malých elektrických prístrojov, ako smartfóny alebo tablety. Pre všetky lítium-iónové akumulátory FEIN. Časy nabijania (80 % max. kapacity): 12 a 18 V/3 Ah: 31 min, 12 a 18 V/6 Ah: 38 min, 18 V/5,2 Ah: 33 min.

Objednávacie číslo	Cena EUR bez DPH	Cena EUR s DPH
9 26 04 180 01 0	61,95	74,34

**AKUMULÁTOROVÝ BLOK**

Lítium-iónový akumulátor s ukazovateľom stavu nabitia a FEIN SafetyCell Technology. Chráni akumulátor a stroj pred preťažením, prehriatím a hlbkovým vybitím. Možnosť použitia na všetkých FEIN 12 V akumulátorových nástrojoch a 18 V akumulátorových nástrojoch s rozhraním MultiVolt.

Napätie V	Kapacita Ah	Hmotnosť kg	Objednávacie číslo	Cena EUR bez DPH	Cena EUR s DPH
12	6	0,45	9 26 04 184 02 0	81,38	97,66
12	3	0,25	9 26 04 183 02 0	38,01	45,61

**ŠARTOVACIA SÚPRAVA AKUMULÁTOROV**

2 lítiovo-iónové batérie s rýchlonabíjačkou ALG 80. Krátke časy nabijania vďaka vysokému nabijaciemu prúdu 8 ampérov a procesne riadenému manažmentu nabijania. Veľký LED displej s indikátorom stavu nabitia a pripojením USB na mobilné nabíjanie malých elektrických prístrojov, ako smartfóny alebo tablety. Časy nabijania (80 % max. kapacity): 12 a 18 V/3 Ah: 31 min, 12 a 18 V/6 Ah: 38 min.

Napätie V	Kapacita Ah	Objednávacie číslo	Cena EUR bez DPH	Cena EUR s DPH
12	6	9 26 04 327 01 0	226,70	272,04
12	3	9 26 04 326 01 0	139,97	167,96



**ASM 18-3 PC****ASM 18-8 PC****ASM 18-12 PC**

Akumulátorový skrutkovač s nastaviteľnou veľkosťou a mechanickou uzatváracou spojku pre priemyselné použitie.

Napätie akumulátora	V	18	18	18
Rozhranie akumulátora		MultiVolt	MultiVolt	MultiVolt
Rozsah krútiaceho momentu	Nm	0,5 - 3	1 - 8	3 - 12
Počet otáčok voľnobehu	1/min	110 - 1 200	110 - 1 200	80 - 900
Výstupný upínací štvorhran		1/4" Vnútorňý šesťhran	1/4" Vnútorňý šesťhran	1/4" Vnútorňý šesťhran
Hmotnosť bez akumulátora	kg	0,80	0,80	0,80

**PREDNOSTI FEIN**

- + Procesná spôsobilosť podľa normy ISO 5393, VDI/VDE 2647, hodnota CMK > 1,67 pri ±10 % (vzhľadom na 6 Sigma).
- + Na jemné a hrubé skrutkovanie.
- + Programovateľné parametre (až 5 krokov): otáčky, smer otáčania, uhol natočenia, prah krútiaceho momentu, čas.
- + Nastaviteľné chybové kritériá zabraňujú manipulácii v procese skrutkovania.
- + Plynulá regulácia otáčok.
- + Parametre je možné upraviť pre pravo-/lavotočivý chod.
- + Bezkeľový motor s o 30 % vyššou účinnosťou a dlhšou životnosťou.
- + Vysoká stabilita otáčok pre konštantný postup práce.
- + Pri nepretržitej prevádzke plná zatažiteľnosť až do maximálneho krútiaceho momentu výstupu.
- + Extra krátka konštrukcia vhodná na použitie v stiesnených pracovných priestoroch.
- + Práca bez únavy vďaka dobrému uchopeniu a vyváženiu.
- + Optimalizované odvádzanie vzduchu: žiadne prúdenie vzduchu na ruku a do tváre.
- + Extra veľká a osvetlená jednotka signálov (OK/nie je OK).
- + Optimálne osvetlenie miesta skrutkovania.
- + Neopotrebovatelné pridávanie výkonu.
- + Farebné označenie náradia pomocou kódovacích krúžkov.
- + Možnosť upevnenia závesného ramienka (balancér).
- + Nastaviteľný interval údržby pomocou integrovaného počítadla skrutkovaní.
- + Nastaviteľný indikátor stavu nabitia akumulátora na náradí.
- + Rozhranie MultiVolt. Nástroj s batériou je možné používať so všetkými lítium-iónovými batériami FEIN (12 – 18 V).

**OBSAH**

Dodávka neobsahuje akumulátor, nabíjačku a kľúč na nastavenie krútiaceho momentu.

Objednávacie číslo	7 112 77 60 00 0	7 112 78 60 00 0	7 112 79 60 00 0
EAN	4014586891422	4014586891446	4014586891460
Cena EUR bez DPH [PK05]	546,00	546,00	546,00
Cena EUR s DPH [PK05]	655,20	655,20	655,20

Príslušenstvo vid' strana 58

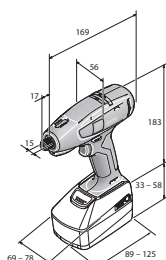

ASM 18-3 PC  
ASM 18-8 PC  
ASM 18-12 PC

**ASW 18-6 PC****ASW 18-12 PC****ASW 18-18 PC**

Akumulátorový skrutkovač s nastaviteľnou veľkosťou a mechanickou uzatváracou spojkou pre priemyselné použitie.

Napätie akumulátora	V	18	18	18
Rozhranie akumulátora		MultiVolt	MultiVolt	MultiVolt
Rozsah krútiaceho momentu	Nm	1,2 - 6	3 - 12	6 - 18
Počet otáčok volnobehu	1/min	100 - 1 340	75 - 1 020	65 - 900
Hmotnosť bez akumulátora	kg	1,00	1,00	1,20

**PREDNOSTI FEIN**

- + Procesná spôsobilosť podľa normy ISO 5393, VDI/VDE 2647, hodnota CMK > 1,67 pri  $\pm 10\%$  (vzhľadom na 6 Sigma).
- + Na jemné a hrubé skrutkovanie.
- + Programovateľné parametre (až 5 krokov): otáčky, smer otáčania, uhol natočenia, prah krútiaceho momentu, čas.
- + Nastaviteľné chybové kritériá zabraňujú manipulácii v procese skrutkovania.
- + Plynulá regulácia otáčok.
- + Parametre je možné upraviť pre pravo-/ľavotočivý chod.
- + Bezkefový motor FEIN PowerDrive s o 30 % vyššou účinnosťou a dlhšou životnosťou.
- + Vysoká stabilita otáčok pre konštantný postup práce.
- + Pri nepretržitej prevádzke plná zafarbitelnosť až do maximálneho krútiaceho momentu výstupu.
- + Práca bez únavy vďaka dobrému uchopeniu a vyváženiu.
- + Optimalizované odvádzanie vzduchu: žiadne prúdenie vzduchu na ruku a do tváre.
- + Extra veľká a osvetlená jednotka signálov (OK/nie je OK).
- + Optimálne osvetlenie miesta skrutkovania.
- + Neopotrebovateľné pridávanie výkonu.
- + Farebné označenie náradia pomocou kódovacích krúžkov.
- + Možnosť upevnenia závesného ramienka (balancér).
- + Nastaviteľný interval údržby pomocou integrovaného počítadla skrutkovaní.
- + Nastaviteľný indikátor stavu nabitia akumulátora na náradí.
- + Rozhranie MultiVolt. Nástroj s batériou je možné používať so všetkými lítium-iónovými batériami FEIN (12 – 18 V).
- + Plynulé nastavenie sklonu hlavy.

+ Pričná vytáčacia hlava je nastaviteľná v krokoch po 30°.

**OBSAH**

Dodávka neobsahuje akumulátor, nabíjačku, uhlovú hlavu a kľúč na nastavenie krútiaceho momentu.

Objednávacie číslo	7 112 66 60 00 0	7 112 68 60 00 0	7 112 70 60 00 0
EAN	4014586887920	4014586887968	4014586888002
Cena EUR bez DPH [PK05]	625,80	625,80	625,80
Cena EUR s DPH [PK05]	750,96	750,96	750,96

Príslušenstvo vid' strana 58

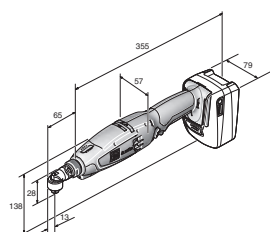

ASW 18-6 PC  
ASW 18-12 PC

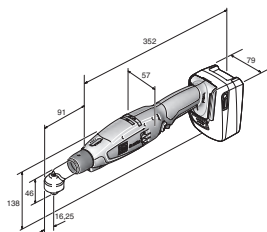

ASW 18-18 PC

**ASW 18-30 PC****ASW 18-45 PC****ASW 18-60 PC**

Akumulátorový skrutkovač s nastaviteľnou veľkosťou a mechanickou uzatváracou spojku pre priemyselné použitie.

Napätie akumulátora	V	18	18	18
Rozhranie akumulátora		MultiVolt	MultiVolt	MultiVolt
Rozsah krútiaceho momentu	Nm	12 - 30	20 - 45	25 - 60
Počet otáčok volnobehu	1/min	30 - 420	25 - 310	20 - 230
Hmotnosť bez akumulátora	kg	1,50	1,50	1,65

**PREDNOSTI FEIN**

- + Procesná spôsobilosť podľa normy ISO 5393, VDI/VDE 2647, hodnota CMK > 1,67 pri  $\pm 10\%$  (vzhľadom na 6 Sigma).
- + Na jemné a hrubé skrutkovanie.
- + Programovateľné parametre (až 5 krokov): otáčky, smer otáčania, uhol natočenia, prah krútiaceho momentu, čas.
- + Nastaviteľné chybové kritériá zabraňujú manipulácii v procese skrutkovania.
- + Plynulá regulácia otáčok.
- + Parametre je možné upraviť pre pravo-/lavotočivý chod.
- + Bezkefový motor FEIN PowerDrive s o 30 % vyššou účinnosťou a dlhšou životnosťou.
- + Vysoká stabilita otáčok pre konštantný postup práce.
- + Pri nepretržitej prevádzke plná zatažiteľnosť až do maximálneho krútiaceho momentu výstupu.
- + Práca bez únavy vďaka dobrému uchopeniu a vyváženiu.
- + Optimalizované odvádzanie vzduchu: žiadne prúdenie vzduchu na ruku a do tváre.
- + Extra veľká a osvetlená jednotka signálov (OK/nie je OK).
- + Optimálne osvetlenie miesta skrutkovania.
- + Neopotrebovateľné pridávanie výkonu.
- + Farebné označenie náradia pomocou kódovacích krúžkov.
- + Možnosť upevnenia závesného ramienka (balancér).
- + Nastaviteľný interval údržby pomocou integrovaného počítadla skrutkovaní.
- + Nastaviteľný indikátor stavu nabitia akumulátora na náradí.
- + Rozhranie MultiVolt. Nástroj s batériou je možné používať so všetkými lítium-iónovými batériami FEIN (14,4 – 18 V).
- + Pričná vytáčacia hlava je nastaviteľná v krokoch po 30°.

- + Pričná vytáčacia hlava je nastaviteľná v krokoch po 60°.

**OBSAH**

Dodávka neobsahuje akumulátor, nabíjačku, uhlovú hlavu a kľúč na nastavenie krútiaceho momentu.

Objednávacie číslo	7 112 62 60 00 0	7 112 63 60 00 0	7 112 64 60 00 0
EAN	4014586883830	4014586883847	4014586883854
Cena EUR bez DPH [PK05]	1.187,55	1.243,20	1.298,85
Cena EUR s DPH [PK05]	1.425,06	1.491,84	1.558,62

Príslušenstvo vid' strana 58

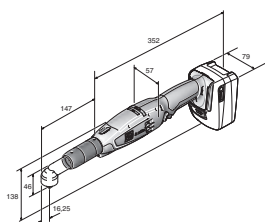

ASW 18-30 PC  
ASW 18-45 PC

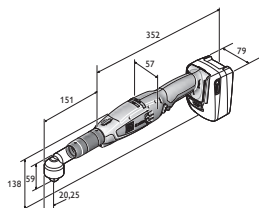

ASW 18-60 PC

## ĎALŠIE PRÍSLUŠENSTVO



### AKUMULÁTOROVÝ BLOK

Lítium-iónový akumulátor s ukazovateľom stavu nabitia a FEIN SafetyCell Technology. Chráni akumulátor a stroj pred preťažením, prehriatím a hĺbkovým vybíjaním. Možnosť použitia na všetkých FEIN 12 V akumulátorových nástrojoch a 18 V akumulátorových nástrojoch s rozhraním MultiVolt.

Napätie V	Kapacita Ah	Hmotnosť kg	Objednávacie číslo	Cena EUR bez DPH	Cena EUR s DPH
12	6	0,45	9 26 04 184 02 0	81,38	97,66
12	3	0,25	9 26 04 183 02 0	38,01	45,61



### AKUMULÁTOROVÝ BLOK

Lítium-iónový akumulátor s ukazovateľom stavu nabitia a FEIN SafetyCell Technology. Chráni akumulátor a stroj pred preťažením, prehriatím a hĺbkovým vybíjaním. Možnosť použitia pri všetkých 18 V akumulátorových nástrojoch FEIN.

Napätie V	Kapacita Ah	ks	Hmotnosť kg	Objednávacie číslo	Cena EUR bez DPH	Cena EUR s DPH
18	6	1	0,7	9 26 04 175 02 0	110,25	132,30
18	6	12	0,7	9 26 04 175 03 0	1.331,93	1.598,32
18	3	1	0,45	9 26 04 182 02 0	78,75	94,50
18	3	12	0,45	9 26 04 182 03 0	949,83	1.139,80



### RÝCHLONABÍJAČKA ALG 80

Krátke časy nabíjania vďaka vysokému nabíjacíemu prúdu 8 ampérov a procesne riadenému manažmentu nabíjania. Veľký LED displej s indikátorom stavu nabitia a pripojením USB na mobilné nabíjanie malých elektrických prístrojov, ako smartfóny alebo tablety. Pre všetky lítium-iónové akumulátory FEIN. Časy nabíjania (80 % max. kapacity): 12 a 18 V/3 Ah: 31 min, 12 a 18 V/6 Ah: 38 min, 18 V/5,2 Ah: 33 min.

ks	Objednávacie číslo	Cena EUR bez DPH	Cena EUR s DPH
1	9 26 04 180 01 0	61,95	74,34
25	9 26 04 180 02 0	1.258,95	1.510,74



### NASTAVOVACÍ SPÍNAČ KRÚTIACEHO MOMENTU

Objednávacie číslo	Cena EUR bez DPH	Cena EUR s DPH
3 21 23 002 00 6	8,93	10,72



### OCHRANNÝ KRYT NA BATÉRIU

na povrchovú ochranu obrobkov pred mechanickým poškodením pre batériu Li-Ion 18 V 3 Ah

Objednávacie číslo	Cena EUR bez DPH	Cena EUR s DPH
3 21 74 020 01 0	20,16	24,19



### OCHRANNÝ KRYT NA BATÉRIU

na povrchovú ochranu obrobkov pred mechanickým poškodením pre batériu Li-Ion 18 V 6 Ah

Objednávacie číslo	Cena EUR bez DPH	Cena EUR s DPH
3 21 74 019 01 0	21,42	25,70



### OCHRANNÝ KRYT NA BATÉRIU

na povrchovú ochranu obrobkov pred mechanickým poškodením pre batériu Li-Ion 12 V 3 Ah

Objednávacie číslo	Cena EUR bez DPH	Cena EUR s DPH
3 21 74 025 01 0	15,75	18,90



### OCHRANNÝ KRYT NA BATÉRIU

na povrchovú ochranu obrobkov pred mechanickým poškodením pre batériu Li-Ion 12 V 6 Ah

Objednávacie číslo	Cena EUR bez DPH	Cena EUR s DPH
3 21 74 029 01 0	15,54	18,65



### DRŽIAK STROJA

Odkladací priestor pre všetky modely FEIN AccuTec.

Objednávacie číslo	Cena EUR bez DPH	Cena EUR s DPH
3 21 26 012 01 0	39,38	47,26



### PROGRAMOVACIA OBJÍMKA

na farebné rozlíšenie variant

Farba	ks	Objednávacie číslo	Cena EUR bez DPH	Cena EUR s DPH
zmiešaná farba	7	3 05 01 352 02 0	12,88	15,46
modré	10	3 05 01 355 01 0	15,55	18,66
červený	10	3 05 01 356 01 0	15,55	18,66
oranžové	10	3 05 01 357 01 0	15,55	18,66
žlté	10	3 05 01 358 01 0	15,55	18,66
šedé	10	3 05 01 353 01 0	15,55	18,66
zelené	10	3 05 01 354 01 0	15,55	18,66
čierne	10	3 05 01 352 01 0	15,55	18,66

## PRÍSLUŠENSTVO ASM



### OCHRANNÝ KRYT ACCUTEC ASM

na povrchovú ochranu obrobkov pred mechanickým poškodením

Verzia	Objednávacie číslo	Cena EUR bez DPH	Cena EUR s DPH
ASM 18	3 21 74 028 01 0	28,67	34,40

## PRÍSLUŠENSTVO ASW



### OCHRANNÝ KRYT ACCUTEC ASW

na povrchovú ochranu obrobkov pred mechanickým poškodením

Verzia	Objednávacie číslo	Cena EUR bez DPH	Cena EUR s DPH
ASW 18	3 21 74 024 01 0	29,19	35,03



### UHLOVÁ HLAVA DO 14 MM

Priečna vytlačacia hlava 3/8" vonkajší štvorhran (DIN 3121-E10) s rozmerom cez hrany 40 mm a hmotnosťou 0,15 kg. Pre ASW 18-6 (PC), ASW 18-12 (PC), ASW 14-6 (PC), 14-10 (PC), 14-14 (PC), ASW 10-X a ASW 9-10.

Výstupný upínací štvorhran	Objednávacie číslo	Cena EUR bez DPH	Cena EUR s DPH
3/8" Vonkajší štvorhran	9 01 02 018 02 0	418,95	502,74



### UHLOVÁ HLAVA DO 14 MM

Priečna vytlačacia hlava 1/4" vonkajší štvorhran (DIN 3121-E6,3) s rozmerom cez hrany 36 mm a hmotnosťou 0,15 kg. Pre ASW 18-6 (PC), ASW 18-12 (PC), ASW 14-6 (PC), 14-10 (PC), 14-14 (PC), ASW 10-X a ASW 9-10.

Výstupný upínací štvorhran	Objednávacie číslo	Cena EUR bez DPH	Cena EUR s DPH
1/4" Vonkajší štvorhran	9 01 02 019 02 0	418,95	502,74

**UHLOVÁ HLAVA DO 14 NM**

Priečna vytlačacia hlava 1/4" vnútorný šesťhran (DIN ISO 1173-D6,3) s rozmerom cez hrany 30 mm a hmotnosťou 0,14 kg. Pre ASW 18-6 (PC), ASW 18-12 (PC), ASW 14-6 (PC), 14-10 (PC), 14-14 (PC), ASW 10-X a ASW 9-10.

Výstupný upínací štvorhran	Objednávacie číslo	Cena EUR bez DPH	Cena EUR s DPH
1/4" Vnútorný šesťhran	9 01 02 020 02 0	418,95	502,74

**UHLOVÁ HLAVA DO 14 NM**

Priečna vytlačacia hlava 1/4" QuickIN vnútorný šesťhran (DIN ISO 1173-F6,3) s rozmerom cez hrany 47 mm a hmotnosťou 0,16 kg. Pre ASW 18-6 (PC), ASW 18-12 (PC), ASW 14-6 (PC), 14-10 (PC), 14-14 (PC), ASW 10-X a ASW 9-10.

Výstupný upínací štvorhran	Objednávacie číslo	Cena EUR bez DPH	Cena EUR s DPH
QuickIN 1/4" Vnútorný šesťhran	9 01 02 021 02 0	418,95	502,74

**UHLOVÁ HLAVA DO 18 NM**

ASW 18-18 (PC)

Výstupný upínací štvorhran	Objednávacie číslo	Cena EUR bez DPH	Cena EUR s DPH
3/8" Vonkajší štvorhran	9 01 02 017 02 0	543,90	652,68

**UHLOVÁ HLAVA DO 45 NM**

ASW 18-30 PC, ASW 18-45 PC

Výstupný upínací štvorhran	Objednávacie číslo	Cena EUR bez DPH	Cena EUR s DPH
3/8" Vonkajší štvorhran	9 01 02 015 02 0	564,90	677,88

**UHLOVÁ HLAVA DO 60 NM**

ASW 18-60 PC

Výstupný upínací štvorhran	Objednávacie číslo	Cena EUR bez DPH	Cena EUR s DPH
1/2" Vonkajší štvorhran	9 01 02 016 02 0	564,90	677,88

**PRIAMY VÝSTUP**

ASW 14-6 (PC), ASW 14-10 (PC), ASW 14-14 (PC), ASW 18-6 (PC), ASW 18-12 (PC)

Na použitie medzi 1,1 – 9,9 Nm.

Výstupný upínací štvorhran	Objednávacie číslo	Cena EUR bez DPH	Cena EUR s DPH
QuickIN 1/4" Vnútorný šesťhran	9 01 06 001 02 0	165,90	199,08
3/8" Vonkajší štvorhran	9 01 06 002 02 0	165,90	199,08

**PLASTOVÝ POŤAH**

na povrchovú ochranu obrobkov pred mechanickým poškodením

Verzia	Objednávacie číslo	Cena EUR bez DPH	Cena EUR s DPH
<14 Nm	3 21 74 023 01 0	13,76	16,51

**PLASTOVÝ POŤAH**

na povrchovú ochranu obrobkov pred mechanickým poškodením

Verzia	Objednávacie číslo	Cena EUR bez DPH	Cena EUR s DPH
<45 Nm	3 21 74 022 01 0	15,02	18,02

**PLASTOVÝ POŤAH**

na povrchovú ochranu obrobkov pred mechanickým poškodením

Verzia	Objednávacie číslo	Cena EUR bez DPH	Cena EUR s DPH
<60 Nm	3 21 74 021 01 0	15,02	18,02

**PREDLŽENIE**

Na zníženie reakčného momentu a pre lepšiu prístupnosť. 100 mm, pre ASW18-30 PC, ASW18-45 PC a ASW18-60 PC.

Objednávacie číslo	Cena EUR bez DPH	Cena EUR s DPH
6 42 03 005 01 0	117,08	140,50

**RUKOVÄŤ**

Pre ASW14-30 PC, ASW18-30 PC, ASW18-45 PC a ASW18-60 PC.

Objednávacie číslo	Cena EUR bez DPH	Cena EUR s DPH
3 21 19 150 01 0	46,52	55,82

**HÁKOVÝ KLÚČ**

Na upevnenie uhlovej hlavy na ASW 18-18 (PC), ASW 18-30/45/60 PC.

Objednávacie číslo	Cena EUR bez DPH	Cena EUR s DPH
6 29 08 014 00 0	9,16	10,99

**ZÁVESNÉ ZARIADENIE**

K vodorovnému a zvislému zaveseniu na vyvažovači. vodorovne a zvisle

Objednávacie číslo	Cena EUR bez DPH	Cena EUR s DPH
3 21 25 050 00 7	10,71	12,85

**PRÍSLUŠENSTVO MODELOV PARAMETER CONTROL****PROGRAMOVACÍ ADAPTÉR**

Pre všetky modely AccuTec ParameterControl. Rozsah dodávky: Softvér vo forme USB karty vrát. návodu na obsluhu, adaptéra a pripojovacieho kábla.

Objednávacie číslo	Cena EUR bez DPH	Cena EUR s DPH
9 26 04 163 02 0	416,64	499,97

Ďalšie informácie o programe FEIN AccuTec a stiahnutí počítačového softvéru Parameter Control nájdete na [www.fein.com](http://www.fein.com).



**ASCS 6.3 SELECT****OBSAH**

1 hák na lešenie, 1 hĺbkový doraz, 1 utahovacia hlavica na šesťhranné skrutky SW 8, 1 plastový kufrík na náradie

**Príslušenstvo vid' strana 61**

Akumulátorový vŕtací skrutkovač s optimalizovanými otáčkami pre skrutkové spoje v kovoch s priemerom skrutky do 6,3 mm.

Napätie akumulátora	V	18
Kompatibilita akumulátora		Li-Ion/ HighPower Li-Ion
Rozhranie akumulátora		18 V
Otáčky pri zatažení	1/min	0 - 1 500
Počet otáčok volnobehu	1/min	0 - 1 700
Max. krútiaci moment (tvrdý / mäkký spoj)	Nm	30 / 10
Skrutky Ø	mm	6,3
Rýchlopínacie skľučovadlo s vnútorným šesťhranom		1/4"
Hmotnosť bez akumulátora	kg	1,10

Objednávacie číslo	7 113 11 63 00 0
EAN	4014586881461
Cena EUR bez DPH [PK01]	277,00
Cena EUR s DPH [PK01]	332,40

**PREDNOSTI FEIN**

- + 180 zaskrutkovaní (do ocelového plechu) na jedno nabitie batérie (6 Ah).
- + Elektronické vypnutie krútiaceho momentu pre presné výsledky aj bez hĺbkového dorazu.
- + Bezkefový motor FEIN PowerDrive, kompletne uzavretý, chránený proti prachu, s o 30 % vyššou účinnosťou a dlhšou životnosťou.
- + Odkúšané pre viac ako 1 milión skrutkových spojov.
- + Viac ako 1 000 nabíjajúcich cyklov na jeden akumulátorový blok.
- + Extrémne ľahká hmotnosť.
- + Optimálna ergonómia s pištoľovou rukoväťou pre veľký prítlačný tlak.
- + Výkonný do 30 Nm.
- + FEIN SafetyCell Technology. Chráni akumulátor a stroj pred preťažením, prehriatím a hĺbkovým vybíjaním.
- + Rozsiahla ochrana používateľa vďaka ochrane pred opätovným spustením, elektronickej ochrane proti preťaženiu a brzde.

**SCS 4.8-25****OBSAH**

1 hĺbkový doraz, 1 magnetický držiak pre 1/4" skrutkovacie nadstavce, 1 skrutkovací nadstavec 1/4" na skrutky s križovou drážkou, veľkosť 2 / Phillips (tvar H), extra tvrdý, 1 upínací popruh na ruku, 1 spona na opasok

**Príslušenstvo vid' strana 61**

Jeden z najľahších vŕtacích skrutkovačov svojej triedy pre pokrývačstvo a výstavbu fasád.

Menovitý príkon	W	450
Menovitý výkon	W	250
Otáčky pri zatažení	1/min	0 - 2 000
Počet otáčok volnobehu	1/min	0 - 2 500
Max. krútiaci moment (tvrdý / mäkký spoj)	Nm	16
Skrutky Ø	mm	4,8
Rýchlopínacie skľučovadlo s vnútorným šesťhranom		1/4"
Prípojný kábel so zástrčkou	m	5
Hmotnosť podľa EPTA	kg	1,30

Objednávacie číslo	7 213 04 00 23 9
EAN	4014586853734
Cena EUR bez DPH [PK01]	334,00
Cena EUR s DPH [PK01]	400,80

**PREDNOSTI FEIN**

- + Bezpečné skrutkovanie samorezných a závitorezných skrutiek do 4,8 mm - s alebo bez hĺbkovej záružky, taktiež vhodné pre samovŕtné skrutky - Teks.
- + Ľahký skrutkovač umožňuje neúnavnú prácu pri pokrývaní a stavbe fasád ako aj montáži vykurovacej techniky a ventilačných zariadení.
- + Nastaviteľná univerzálna spojka pre optimálnu predvoľbu krútiaceho momentu a prácu bez hĺbkovej záružky.
- + Vysoko výkonný motor FEIN.
- + Praktický popruh na ruku.

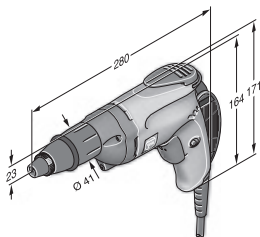

## ĎALŠIE PRÍSLUŠENSTVO



### AKUMULÁTOROVÁ LED LAMPA ALED 12-18 V

Kompaktná akumulátorová LED lampa s dlhotrvajúcou výdržou a otočnou hlavou. Kompatibilná so všetkými 12/14/18 V lítium-iónovými akumulátormi FEIN, vrátane háčika na zavesenie lampy. S extrémne nízkou hmotnosťou 130 g a vysokou svietivosťou 900 luxov. Teplota chromatickosti zodpovedá dennému svetlu. Možnosť nastavenia 2 stupňov jasů.

Objednávacie číslo	Cena EUR bez DPH	Cena EUR s DPH
9 26 04 200 02 0	58,38	70,06



### AKUMULÁTOROVÝ USB ADAPTÉR AUSB 12-18 V

Akumulátorový USB adaptér AUSB 12-18 V na nabíjanie smartfónu, tabletu a pod. Dve vysokorychlostné USB pripojenia na rýchle nabíjanie s 2 x 1,2 ampérmi. Vhodné pre iOS a Android. Kompatibilný so všetkými 12/14/18 V lítium-iónovými akumulátormi značky FEIN.

Objednávacie číslo	Cena EUR bez DPH	Cena EUR s DPH
9 26 04 201 02 0	43,05	51,66



### KUFOR NA NÁRADIE

Plast, vnútorné rozmery: 470 x 275 x 116 mm

Objednávacie číslo	Cena EUR bez DPH	Cena EUR s DPH
3 39 01 118 01 0	44,84	53,81



### PLASTOVÁ KRABIČKA

Vložka do kufru s uzatvárateľným vekom na malé diely a príslušenstvo, ku kufru na náradie 3 39 01 118 01 0, max 5 ks/kufor.

Objednávacie číslo	Cena EUR bez DPH	Cena EUR s DPH
3 39 01 119 00 0	4,41	5,29



### RÝCHLONABÍJAČKA ALG 80 BC

Konektivita Bluetooth® na pripojenie k mobilným koncovým zariadeniam a používanie s aplikáciou my.FEIN. Zobrazenie aktuálneho stavu nabitia, ako aj počtu doterajších nabíjajúcich cyklov na smartfóne alebo tablete. Oznámenie pri plne nabitom akumulátore. Krátke časy nabíjania vďaka vysokému nabíjaciemu prúdu 8 ampérov a procesne riadenému manažmentu nabíjania. Veľký LED displej s indikátorom stavu nabitia a USB pripojením na mobilné nabíjanie malých elektrických prístrojov. Pre všetky lítiovo-iónové akumulátory FEIN. Časy nabíjania (80 % max. kapacity): 12 a 18 V/3 Ah: 31 min, 12 a 18 V/6 Ah: 38 min, 18 V/5,2 Ah: 33 min.

Objednávacie číslo	Cena EUR bez DPH	Cena EUR s DPH
9 26 04 210 01 0	78,75	94,50



### DRŽIAK SKRUTKOVACÍCH NADSTAVCOV S 1/4" ŠESTHRANNOU UPÍNACOU STOPKOU

Výstup 1/4" - vnútorný šesťhran  
Držiak skrutkovacích nadstavcov s rýchlopínaním

Ø mm	L mm	Objednávacie číslo	Cena EUR bez DPH	Cena EUR s DPH
15	51	6 05 10 011 00 9	20,16	24,19



### DRŽIAK SKRUTKOVACÍCH NADSTAVCOV S 1/4" ŠESTHRANNOU UPÍNACOU STOPKOU

Výstup 1/4" - vnútorný šesťhran  
magnetický držiak skrutkovacích nadstavcov s pružinovou zádržkou

Ø mm	L mm	Objednávacie číslo	Cena EUR bez DPH	Cena EUR s DPH
10,6	45	6 05 10 215 00 3	25,10	30,12

## BATÉRIA 18 V



### AKUMULÁTOROVÝ BLOK

Lítium-iónový akumulátor s ukazovateľom stavu nabitia a FEIN SafetyCell Technology. Chráni akumulátor a stroj pred preťažením, prehriatím a hĺbkovým vybíjaním. Možnosť použitia pri všetkých 18 V akumulátorových nástrojoch FEIN.

Napätie V	Kapacita Ah	Hmotnosť kg	Objednávacie číslo	Cena EUR bez DPH	Cena EUR s DPH
18	6	0,7	9 26 04 175 02 0	110,25	132,30
18	3	0,45	9 26 04 182 02 0	78,75	94,50



### ŠTARTOVACIA SÚPRAVA AKUMULÁTOROV

2 lítiovo-iónové akumulátory s rýchlonabíjačkou ALG 80 BC Konektivita Bluetooth® na pripojenie k mobilným koncovým zariadeniam a používanie s aplikáciou my.FEIN. Zobrazenie aktuálneho stavu nabitia, ako aj počtu doterajších nabíjajúcich cyklov na smartfóne alebo tablete. Oznámenie pri plne nabitom akumulátore. Krátke časy nabíjania vďaka vysokému nabíjaciemu prúdu 8 ampérov a procesne riadenému manažmentu nabíjania. Veľký LED displej s indikátorom stavu nabitia a USB pripojením na mobilné nabíjanie malých elektrických prístrojov. Pre všetky lítiovo-iónové akumulátory FEIN. Časy nabíjania (80 % max. kapacity): 12 a 18 V/3 Ah: 31 min, 12 a 18 V/6 Ah: 38 min, 18 V/5,2 Ah: 33 min.

Napätie V	Kapacita Ah	Objednávacie číslo	Cena EUR bez DPH	Cena EUR s DPH
18	6	9 26 04 323 01 0	299,25	359,10
18	3	9 26 04 324 01 0	236,25	283,50



		<b>ASCT 18 SELECT</b>	<b>ASCT 18 M SELECT</b>	<b>SCT 5-40 X</b>	<b>SCT 5-40 UX</b>	<b>SCT 5-40 M</b>
		Mimoriadne výkonný akumulátorový skrutkovač pre suchú výstavbu s vynikajúcou životnosťou.	Výkonný zásobníkový skrutkovač na viac ako 2 300 sériových skrutkových spojov na jedno nabitie akumulátora.	Špecialista na suchú a vnútornú výstavbu s tichou vypinacou spojkou.	Flexibilný na suchú a vnútornú výstavbu s nastaviteľnou spojkou.	Zásobníkový skrutkovač pre rýchle sériové skrutkovanie s tichou spojkou.
<b>STRANA V KATALÓGU</b>		63	63	63	64	64
Menovitý príkon	W			450	450	450
Napätie akumulátora	V	18	18			
Kompatibilita akumulátora		Li-Ion/ HighPower Li-Ion	Li-Ion/ HighPower Li-Ion			
Rozhranie akumulátora		18 V	18 V			
Otáčky pri zatažení	1/min	0 - 2 700	0 - 2 700	0 - 2 700	0 - 2 700	0 - 2 700
Počet otáčok volnobehu	1/min	0 - 4 000	0 - 4 000	0 - 4 000	0 - 4 000	0 - 4 000
Max. krútiaci moment (tvrdý / mäkký spoj)	Nm	14 / 7	14 / 7	12 / -	12 / -	12 / -
Skrutky Ø	mm	4,2	4,2	5	5	5
Dĺžka skrutky	mm					25 - 55
Rýchlopínacie skľučovadlo s vnútorným šesťhranom		1/4"	1/4"	1/4"	1/4"	1/4"
Hmotnosť podľa EPTA	kg			1,30	1,30	1,60
Hmotnosť bez akumulátora	kg	1,00	1,50			

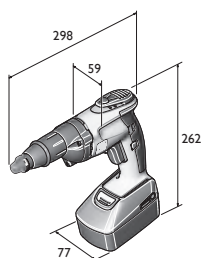

ASCT 18

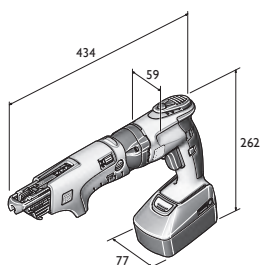

ASCT 18 M

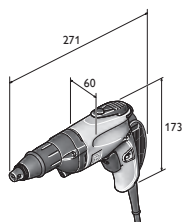
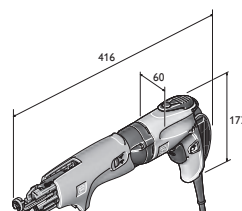
SCT 5-40 X  
SCT 5-40 UX

SCT 5-40 M



## ASCT 18 SELECT



## OBSAH

1 skrutkovací hrot s ochranným krúžkom proti prachu, 1 držiak na skrutkované hroty, 1 hĺbkový doraz, 1 hák na lešenie, 1 spona na opasok, 1 plastový kufrik na náradie

Príslušenstvo vid' strana 65

Mimoriadne výkonný akumulátorový skrutkovač pre suchú výstavbu s vynikajúcou životnosťou.

Napätie akumulátora	V	18
Kompatibilita akumulátora		Li-Ion/ HighPower Li-Ion
Rozhranie akumulátora		18 V
Otáčky pri zafatžení	1/min	0 - 2 700
Počet otáčok voľnobehu	1/min	0 - 4 000
Max. krútiaci moment (tvrdý / mäkký spoj)	Nm	14 / 7
Skrutky Ø	mm	4,2
Rýchlopínacie skľučovadlo s vnútorným šesťhranom		1/4"
Hmotnosť bez akumulátora	kg	1,00
Objednávacie číslo		7 113 16 65 00 0
EAN		4014586887562
Cena EUR bez DPH [PK01]		292,00
Cena EUR s DPH [PK01]		350,40

## PREDNOSTI FEIN

- + Pre všetky prípady skrutkovania v suchej výstavbe vrátane vysoko pevných sadrových vláknitých dosiek a pevného sadrokartónu.
- + Nízka hmotnosť a jej dokonalé rozloženie zabraňujú únave pri manipulácii.
- + Bezkefový motor FEIN PowerDrive, kompletne uzavretý, chránený proti prachu, s o 30 % vyššou účinnosťou a dlhšou životnosťou.
- + Jeden z najľahších skrutkovačov vo svojej triede.
- + 2 000 zaskrutkovaní (do sadrokartónu) na jedno nabitie batérie (6 Ah).
- + Rýchlonabíjačka pre plynulú prácu bez prerušenia.
- + 2 000 nabíjajúcich cyklov na jeden akumulátorový blok.
- + Najlepšia ergonómia vďaka ergonomickej rukoväti FEIN.
- + Vypnutie bez hluku a vibrácií vďaka spojke FEIN CLIC-STOP.
- + Rýchla a jednoduchá zmena na zásobníkový skrutkovač.
- + Jednoducho nastaviteľná a vymeniteľná hĺbková záračka.
- + Protiprachová ochrana hĺbkovej záračky.
- + FEIN SafetyCell Technology. Chráni akumulátor a stroj pred preťažením, prehriatím a hĺbkovým vybijaním.
- + Rozsiahla ochrana používateľa vďaka ochrane pred opätovným spustením, elektronickej ochrane proti preťaženiu a brzde.

## ASCT 18 M SELECT



## OBSAH

1 zásobník pre skrutky v pásových zásobníkoch, 1 dlhý skrutkovací hrot pre skrutkovanie so zásobníkom, 1 skrutkovací hrot s ochranným krúžkom proti prachu, 1 držiak na skrutkované hroty, 1 hĺbkový doraz, 1 hák na lešenie, 1 spona na opasok, 1 plastový kufrik na náradie

Príslušenstvo vid' strana 65

Výkonný zásobníkový skrutkovač na viac ako 2 300 sériových skrutkových spojov na jedno nabitie akumulátora.

Napätie akumulátora	V	18
Kompatibilita akumulátora		Li-Ion/ HighPower Li-Ion
Rozhranie akumulátora		18 V
Otáčky pri zafatžení	1/min	0 - 2 700
Počet otáčok voľnobehu	1/min	0 - 4 000
Max. krútiaci moment (tvrdý / mäkký spoj)	Nm	14 / 7
Skrutky Ø	mm	4,2
Rýchlopínacie skľučovadlo s vnútorným šesťhranom		1/4"
Hmotnosť bez akumulátora	kg	1,50
Objednávacie číslo		7 113 16 64 00 0
EAN		4014586887555
Cena EUR bez DPH [PK01]		396,00
Cena EUR s DPH [PK01]		475,20

## PREDNOSTI FEIN

- + Pre všetky prípady skrutkovania v suchej výstavbe vrátane vysoko pevných sadrových vláknitých dosiek a pevného sadrokartónu.
- + Nízka hmotnosť a jej dokonalé rozloženie zabraňujú únave pri manipulácii.
- + Bezkefový motor FEIN PowerDrive, kompletne uzavretý, chránený proti prachu, s o 30 % vyššou účinnosťou a dlhšou životnosťou.
- + Jeden z najľahších skrutkovačov vo svojej triede.
- + 2 000 zaskrutkovaní (do sadrokartónu) na jedno nabitie batérie (6 Ah).
- + Rýchlonabíjačka pre plynulú prácu bez prerušenia.
- + 2 000 nabíjajúcich cyklov na jeden akumulátorový blok.
- + Vypnutie bez hluku a vibrácií vďaka spojke FEIN CLIC-STOP.
- + Zásobník, mimoriadne odolný proti prachu, sa dá ľahko nasadiť, rozložiť a vyčistiť bez potreby použitia nástroja.
- + Najlepšia ergonómia vďaka ergonomickej rukoväti FEIN.
- + Jednoducho nastaviteľná a vymeniteľná hĺbková záračka.
- + Protiprachová ochrana hĺbkovej záračky.
- + FEIN SafetyCell Technology. Chráni akumulátor a stroj pred preťažením, prehriatím a hĺbkovým vybijaním.
- + Rozsiahla ochrana používateľa vďaka ochrane pred opätovným spustením, elektronickej ochrane proti preťaženiu a brzde.

## SCT 5-40 X



## OBSAH

1 upínací popruh na ruku, 1 spona na opasok, 1 hĺbková záračka, s protiprachovou ochranou, 1 magnetický držiak pre 1/4" skrutkovacie nadstavce, 1 skrutkovací nadstavec 1/4" na skrutky s križovou drážkou veľ. 2 / Phillips (tvar H) s protiprachovým krúžkom

Príslušenstvo vid' strana 65

Špecialista na suchú a vnútornú výstavbu s tichou vypínacou spojkou.

Menovitý príkon	W	450
Menovitý výkon	W	250
Otáčky pri zafatžení	1/min	0 - 2 700
Počet otáčok voľnobehu	1/min	0 - 4 000
Max. krútiaci moment (tvrdý / mäkký spoj)	Nm	12 / -
Skrutky Ø	mm	5
Rýchlopínacie skľučovadlo s vnútorným šesťhranom		1/4"
Prípojný kábel so zástrčkou	m	5
Hmotnosť podľa EPTA	kg	1,30
Objednávacie číslo		7 213 13 00 23 0
EAN		4014586860923
Cena EUR bez DPH [PK01]		264,00
Cena EUR s DPH [PK01]		316,80

## PREDNOSTI FEIN

- + Optimálne otáčky skrutkovania, zabezpečujú prakticky bezprašné skrutkovanie do sadrokartónu.
- + Nehlučná spojka FEIN CLIC-STOP pre tichú prácu v kanceláriách, nemocniciach atď.
- + Pomocou priloženej hĺbkovej záračky nedochádza k poškodeniu sadrokartónových plátin a umožňuje bezproblémové zasadovanie hlavičiek skrutiek.
- + Jeden z najľahších skrutkovačov vo svojej triede.
- + Najlepšia ergonómia vďaka ergonomickej rukoväti FEIN.
- + Skrutkovanie do akýchkoľvek materiálov vďaka plynulému elektronickejmu nastaveniu otáčok.
- + Vysoko výkonný motor FEIN.
- + Vypínanie spojky bez vibrácií.
- + Rýchla a jednoduchá zmena na zásobníkový skrutkovač.
- + Jednoducho nastaviteľná a vymeniteľná hĺbková záračka.
- + Protiprachová ochrana hĺbkovej záračky.
- + Mimoriadne ľahký.
- + Praktický popruh na ruku.

**SCT 5-40 UX****OBSAH**

1 upínací popruh na ruku, 1 spona na opasok, 1 hĺbková zarážka, s protiprachovou ochranou, 1 skrutkovací nadstavec 1/4" na skrutky s križovou drážkou veľ. 2 / Phillips (tvar H) s protiprachovým krúžkom, 1 magnetický držiak pre 1/4" skrutkovacie nadstavce

**Príslušenstvo vid' strana 65**

Flexibilný na suchú a vnútornú výstavbu s nastaviteľnou spojku.

Menovitý príkon	W	450
Menovitý výkon	W	250
Otáčky pri zaťažení	1/min	0 - 2 700
Počet otáčok voľnobehu	1/min	0 - 4 000
Max. krútiaci moment (tvrdý / mäkký spoj)	Nm	12 / -
Skrutky Ø	mm	5
Rýchloupínacie skľučovadlo s vnútorným šesťhranom		1/4"
Pripojný kábel so zástrčkou	m	5
Hmotnosť podľa EPTA	kg	1,30
Objednávacie číslo		7 213 14 00 23 0
EAN		4014586860930
Cena EUR bez DPH [PK01]		264,00
Cena EUR s DPH [PK01]		316,80

**PREDNOSTI FEIN**

- + Optimálne otáčky skrutkovania, zabezpečujú prakticky bezpečné skrutkovanie do sadrokartónu.
- + Možnosť nastavenia optimálneho krútiaceho momentu, vďaka nastaviteľnej spojke pri práci bez hĺbkovej zarážky.
- + Pomocou priloženej hĺbkovej zarážky nedochádza k poškodeniu sadrokartónových platiní a umožňuje bezproblémové zasadovanie hlavičiek skrutiek.
- + Najlepšia ergonómia vďaka ergonomickému rukoväti FEIN.
- + Vysoko výkonný motor FEIN.
- + Jeden z najľahších skrutkovačov vo svojej triede.
- + Jednoducho nastaviteľná a vymeniteľná hĺbková zarážka.
- + Rýchla a jednoduchá zmena na zásobníkový skrutkovač.
- + Mimoriadne ľahký.
- + Protiprachová ochrana hĺbkovej zarážky.
- + Praktický popruh na ruku.
- + Skrutkovanie do akýchkoľvek materiálov vďaka plynulému elektronickému nastaveniu otáčok.

**SCT 5-40 M****OBSAH**

1 zásobník pre skrutky v pásových zásobníkoch, 1 skrutkovací nadstavec 1/4" veľ. 2 / Phillips (tvar H), dlhý, 1 hĺbkový doraz, 1 magnetický držiak pre 1/4" skrutkovacie nadstavce, 1 skrutkovací nadstavec 1/4" na skrutky s križovou drážkou veľ. 2 / Phillips (tvar H) s protiprachovým krúžkom, 1 upínací popruh na ruku, 1 spona na opasok, 1 plastový kufrik na náradie

**Príslušenstvo vid' strana 65**

Zásobníkový skrutkovač pre rýchle sériové skrutkovanie s tichou spojku.

Menovitý príkon	W	450
Menovitý výkon	W	250
Otáčky pri zaťažení	1/min	0 - 2 700
Počet otáčok voľnobehu	1/min	0 - 4 000
Max. krútiaci moment (tvrdý / mäkký spoj)	Nm	12 / -
Skrutky Ø	mm	5
Dĺžka skrutky	mm	25 - 55
Rýchloupínacie skľučovadlo s vnútorným šesťhranom		1/4"
Pripojný kábel so zástrčkou	m	5
Hmotnosť podľa EPTA	kg	1,60
Objednávacie číslo		7 213 06 50 01 8
EAN		4014586854205
Cena EUR bez DPH [PK01]		383,00
Cena EUR s DPH [PK01]		459,60

**PREDNOSTI FEIN**

- + Skrutkovač na suchú výstavbu SCT 5-40 X vrátane zásobníka M55 X.
- + QuickIN výmena pásových zásobníkov skrutiek, jednoduché nastavovanie dĺžky krutiek a hĺbky zaskrutkovania. Jednoduché a rýchle čistenie zásobníka. Nastavenie dĺžky skrutky a hĺbky zaskrutkovania a tiež pre rýchle vyčistenie.
- + Optimálne otáčky skrutkovania, zabezpečujú prakticky bezpečné skrutkovanie do sadrokartónu.
- + Jeden z najľahších skrutkovačov vo svojej triede.
- + Tichá, vypínacia spojka FEIN CLIC-STOP.
- + Skrutkovanie do akýchkoľvek materiálov vďaka plynulému elektronickému nastaveniu otáčok.
- + Patentovaný systém prísunu skrutiek.
- + Dodatočná hĺbková zarážka pre štandardné skrutkovanie bez zásobníka.
- + Ideálny pre jednoručnú obsluhu.
- + Zásobník otáčateľný o 360 stupňov.
- + Robustné opláštenie.
- + Najlepšia ergonómia vďaka ergonomickému rukoväti FEIN.
- + Vysoko výkonný motor FEIN.
- + Vypínanie spojky bez vibrácií.
- + Praktický popruh na ruku.

## ĎALŠIE PRÍSLUŠENSTVO



### AKUMULÁTOROVÁ LED LAMPA ALED 12-18 V

Kompaktná akumulátorová LED lampa s dlhotrvajúcou výdržou a otočnou hlavou. Kompatibilná so všetkými 12/14/18 V lítium-iónovými akumulátormi FEIN, vrátane háčika na zavesenie lampy. S extrémne nízkou hmotnosťou 130 g a vysokou svietivosťou 900 luxov. Teplota chromatickosti zodpovedá dennému svetlu. Možnosť nastavenia 2 stupňov jasů.

Objednávacie číslo	Cena EUR bez DPH	Cena EUR s DPH
9 26 04 200 02 0	58,38	70,06



### AKUMULÁTOROVÝ USB ADAPTÉR AUSB 12-18 V

Akumulátorový USB adaptér AUSB 12-18 V na nabíjanie smartfónu, tabletu a pod. Dve vysokorychlostné USB pripojenia na rýchle nabíjanie s 2 x 1,2 ampérmi. Vhodné pre iOS a Android. Kompatibilný so všetkými 12/14/18 V lítium-iónovými akumulátormi značky FEIN.

Objednávacie číslo	Cena EUR bez DPH	Cena EUR s DPH
9 26 04 201 02 0	43,05	51,66



### KUFOR NA NÁRADIE

Plast, vnútorné rozmery: 470 x 275 x 116 mm

Objednávacie číslo	Cena EUR bez DPH	Cena EUR s DPH
3 39 01 118 01 0	44,84	53,81



### PLASTOVÁ KRABIČKA

Vložka do kufru s uzatvárateľným vekom na malé diely a príslušenstvo, ku kufru na náradie 3 39 01 118 01 0, max 5 ks/kufor.

Objednávacie číslo	Cena EUR bez DPH	Cena EUR s DPH
3 39 01 119 00 0	4,41	5,29



### RÝCHLONABÍJAČKA ALG 80 BC

Konektivita Bluetooth® na pripojenie k mobilným koncovým zariadeniam a používanie s aplikáciou my.FEIN. Zobrazenie aktuálneho stavu nabitia, ako aj počtu doterajších nabíjajúcich cyklov na smartfóne alebo tablete. Oznamenie pri plne nabitom akumulátore. Krátke časy nabíjania vďaka vysokému nabíjaciemu prúdu 8 ampérov a procesne riadenému manažmentu nabíjania. Veľký LED displej s indikátorom stavu nabitia a USB pripojením na mobilné nabíjanie malých elektrických prístrojov. Pre všetky lítium-iónové akumulátory FEIN. Časy nabíjania (80 % max. kapacity): 12 a 18 V/3 Ah: 31 min, 12 a 18 V/6 Ah: 38 min, 18 V/5,2 Ah: 33 min.

Objednávacie číslo	Cena EUR bez DPH	Cena EUR s DPH
9 26 04 210 01 0	78,75	94,50



### DRŽIAK SKRUTKOVACÍCH NADSTAVCOV S 1/4" ŠESTHRANNOU UPÍNACOU STOPKOU

Výstup 1/4" - vnútorný šesťhran  
držiak skrutkovacích nadstavcov s rýchloupínaním

Ø mm	L mm	Objednávacie číslo	Cena EUR bez DPH	Cena EUR s DPH
15	51	6 05 10 011 00 9	20,16	24,19



### BIT 1/4" VONKAJŠÍ ŠESTHRAN

Tvar H/Phillips (balenie po 5), extra tvrdé s protiprachovou ochrannou podložkou

L mm	Veľ.	Objednávacie číslo	Cena EUR bez DPH	Cena EUR s DPH
25	2	6 27 12 109 03 4	8,93	10,72

## BATÉRIA 18 V



### AKUMULÁTOROVÝ BLOK

Lítium-iónový akumulátor s ukazovateľom stavu nabitia a FEIN SafetyCell Technology. Chráni akumulátor a stroj pred preťažením, prehriatím a hĺbkovým vybíjaním. Možnosť použitia pri všetkých 18 V akumulátorových nástrojoch FEIN.

Napätie V	Kapacita Ah	Hmotnosť kg	Objednávacie číslo	Cena EUR bez DPH	Cena EUR s DPH
18	6	0,7	9 26 04 175 02 0	110,25	132,30
18	3	0,45	9 26 04 182 02 0	78,75	94,50



### ŠTARTOVACIA SÚPRAVA AKUMULÁTOROV

2 lítium-iónové akumulátory s rýchlonabíjačkou ALG 80 BC Konektivita Bluetooth® na pripojenie k mobilným koncovým zariadeniam a používanie s aplikáciou my.FEIN. Zobrazenie aktuálneho stavu nabitia, ako aj počtu doterajších nabíjajúcich cyklov na smartfóne alebo tablete. Oznamenie pri plne nabitom akumulátore. Krátke časy nabíjania vďaka vysokému nabíjaciemu prúdu 8 ampérov a procesne riadenému manažmentu nabíjania. Veľký LED displej s indikátorom stavu nabitia a USB pripojením na mobilné nabíjanie malých elektrických prístrojov. Pre všetky lítium-iónové akumulátory FEIN. Časy nabíjania (80 % max. kapacity): 12 a 18 V/3 Ah: 31 min, 12 a 18 V/6 Ah: 38 min, 18 V/5,2 Ah: 33 min.

Napätie V	Kapacita Ah	Objednávacie číslo	Cena EUR bez DPH	Cena EUR s DPH
18	6	9 26 04 323 01 0	299,25	359,10
18	3	9 26 04 324 01 0	236,25	283,50

## PRÍSLUŠENSTVO - ZÁSOBNÍKOVÝ SKRUTKOVAČ



### ZÁSOBNÍK M55 X

pre skrutky v pásových zásobníkoch s dĺžkou od 25 do 55 mm a max. Ø 5 mm, jednoduchá výmena bez nutnosti použitia náradia, hmotnosť 0,4 kg.

Objednávacie číslo	Cena EUR bez DPH	Cena EUR s DPH
9 01 04 009 01 0	211,00	253,20



### PREDLŽENIE ZÁSOBNÍKA M55 X S VEDENÍM PÁSU

Dĺžka 520 mm

Objednávacie číslo	Cena EUR bez DPH	Cena EUR s DPH
9 01 04 010 01 0	221,45	265,74



### BIT 1/4" VONKAJŠÍ ŠESTHRAN

na skrutkové spoje na stropoch a podlahách tvar H/Phillips, veľ. 2

Objednávacie číslo	Cena EUR bez DPH	Cena EUR s DPH
6 05 03 306 00 8	8,30	9,96



### SKRUTKY V PÁSOVOM ZÁSOBNÍKU

Jemné stúpanie závitů pre sadrokartón na kovových nosných konštrukciách, s kuželovou hlavou Ø 8 mm.

Ø mm	L mm	ks	Objednávacie číslo	Cena EUR bez DPH	Cena EUR s DPH
3,9	35	1 000	6 39 01 030 01 4	49,98	59,98
3,9	35	10 000	6 39 01 030 02 0	295,26	354,31

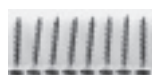

### SKRUTKY V PÁSOVOM ZÁSOBNÍKU

Hrubé stúpanie závitů pre sadrokartón na drevených nosných konštrukciách s kuželovou hlavou. Ø 8 mm

Ø mm	L mm	ks	Objednávacie číslo	Cena EUR bez DPH	Cena EUR s DPH
3,9	30	1 000	6 39 01 031 01 3	49,98	59,98
3,9	30	10 000	6 39 01 031 02 0	295,26	354,31
3,9	35	1 000	6 39 01 032 01 6	49,98	59,98
3,9	35	10 000	6 39 01 032 02 0	295,26	354,31
3,9	45	1 000	6 39 01 033 01 0	65,00	78,00
3,9	45	10 000	6 39 01 033 02 0	384,41	461,29



### SKRUTKY V PÁSOVOM ZÁSOBNÍKU

Dvojité závit, s frézovacím rebrom pre dosky Fermacell na kovové a drevené nosné konštrukcie.

Ø mm	L mm	ks	Objednávacie číslo	Cena EUR bez DPH	Cena EUR s DPH
3,9	30	1 000	6 39 01 034 01 8	54,08	64,90
3,9	30	10 000	6 39 01 034 02 0	384,41	461,29



### SKRUTKY V PÁSOVOM ZÁSOBNÍKU

Dvojité závit, s frézovacím rebrom pre drevené nosné konštrukcie.

Ø mm	L mm	ks	Objednávacie číslo	Cena EUR bez DPH	Cena EUR s DPH
4,2	35	10 000	6 39 01 035 02 0	372,65	447,18



# BRÚSENIE

---

## **AKUMULÁTOROVÁ UHLOVÁ BRÚSKA 68**

Prachuvzdorné a výkonné stroje pre efektívnu prácu na montážach.

---

## **KOMPAKTNÉ UHLOVÉ BRÚSKY 71**

Tri modely – jedna neporaziteľná kvalita: pre každý nárok správna uhlová brúska.

---

## **UHLOVÁ BRÚSKA S DLHÝM HRDLOM 83**

Uhlová brúska s dlhým hrdlom, s upínacím hriadeľom M 14 pre práce na ťažko prístupných miestach.

---

## **VEĽKÉ UHLOVÉ BRÚSKY 84**

Vynikajúci výkon, mimoriadny komfort a výnimočná bezpečnosť, to sú uhlové brúsky FEIN pre ťažké priemyselné brúsne a deliace práce.

---

## **PRIAME BRÚSKY 92**

Špecialisti pre použitie pri spracovaní kovov, na brúsenie, kefovanie, odstraňovanie hrán a leštenie.

---

## **VEĽKÉ VF UHLOVÉ BRÚSKY 100**

Odborníci na nepretržitú prevádzku pri oddeľovaní alebo hrubovaní v ťažkých podmienkach.

---

## **PRIAME VF BRÚSKY 106**

Odborníci na nepretržitú prevádzku pri brúsení a odstraňovaní hrotov v ťažkých podmienkach.

---

## **MENIČ FREKVENCIE 111**

---

**CCG 18-115 BL SELECT****CCG 18-125 BL SELECT****CCG 18-115 BLPD SELECT****CCG 18-125 BLPD SELECT**

Prachuvzdorná a výkonná, kompaktná akumulátorová uhlová brúska pre efektívne oddeľovanie, brúsenie a odstraňovanie hrotov na montážach.

Prachuvzdorná a výkonná, kompaktná akumulátorová uhlová brúska s tlačidlom bdelosti „AutoStop“ pre efektívne oddeľovanie, brúsenie a odstraňovanie hrotov na montážach.

<b>STRANA V KATALÓGU</b>	69	69	70	70
Hrubé brúsenie	+	+	+	+
Ostraňovanie hrotov	++	++	++	++
Delenie materiálov	++	++	++	++
Kefovanie	+	+	+	+
Satinovanie	++	++	++	++
brzda	•	•	•	•
Pozvoľný rozbeh	•	•	•	•
Blokovanie opätovného zapnutia	•	•	•	•
Kontrola zablokovania	•	•	•	•
Elektronická ochrana proti preťaženiu	•	•	•	•
Elektronická predvolba otáčok	•	•	•	•
Tlačidlo mŕtveho muža „AutoStop“			•	•
Napätie akumulátora	V	18	18	18
Počet otáčok volnobehu	1/min	2 500 - 8 500	2 500 - 8 500	2 500 - 8 500
Brúsny kotúč Ø	mm	115	125	115
Elast. brúsny kotúč Ø	mm	115	125	115
Hmotnosť bez akumulátora	kg	1,95	1,95	1,95

+ vhodné    ++ veľmi dobré    • obsahuje - štandardná výbava

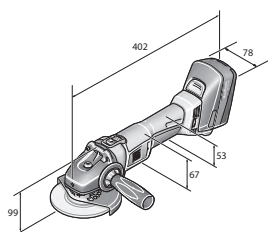

CCG 18-115 BL  
CCG 18-125 BL

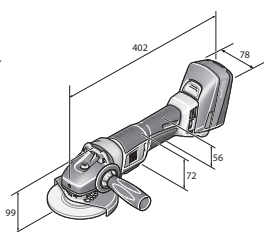

CCG 18-115 BLPD  
CCG 18-125 BLPD

**CCG 18-115 BL SELECT****CCG 18-125 BL SELECT**

Prachuvzdorná a výkonná, kompaktná akumulátorová uhlová brúska pre efektívne oddelovanie, brúsenie a odstraňovanie hrotov na montážach.

Napätie akumulátora	V	18	18
Kompatibilita akumulátora		Li-Ion/HighPower Li-Ion**	Li-Ion/HighPower Li-Ion**
Rozhranie akumulátora		MultiVolt	MultiVolt
Motor		bezuhlíková	bezuhlíková
Počet otáčok volnobehu	1/min	2 500 - 8 500	2 500 - 8 500
Brúsny kotúč Ø	mm	115	125
Elast. brúsny kotúč Ø	mm	115	125
Závit upínacieho hriadeľa		M 14	M 14
Hmotnosť bez akumulátora	kg	1,95	1,95

**PREDNOSTI FEIN**

- + Záruka mimoriadne dlhej životnosti s ďalšou generáciou bezuhlíkových motorov FEIN PowerDrive. Kompletne uzavreté teleso motora chráni motor pred agresívnym keramickým a minerálnym prachom.
  - + Ideálna na každé použitie. Optimálne otáčky, prispôbené mnohým brúsnym prostriedkom a materiálom vďaka plynulej, elektronickej predvoľbe otáčok.
  - + Vysoký výkon. O 30 % vyššia účinnosť ako pri porovnateľných univerzálnych motoroch s príkonom 1 100 wattov.
  - + Bezúdržbový motor s inovatívnymi chladiacimi rebrami pre optimálne odvádzanie tepla vrátane sledovania teploty.
  - + Maximálny postup práce s Li-Ion akumulátormi FEIN HighPower. Články odolné voči vysokému prúdu s trvale vysokým výstupom prúdu a o 75 % vyššou silou prúdu než lítium-iónové akumulátory.
  - + Veľmi pokojný chod bez vibrácií vďaka samostatne uloženému motoru oddelenému od telesa a štyrom prídavným tlmičom vibrácií.
  - + Rozsiahla ochrana používateľa vďaka pozvoľnému rozbehu, ochrane pred opätovným spustením, elektronickej ochrane proti preťaženiu a brzde.
  - + Práca bez námahy vďaka dobrému uchopeniu, kompaktnej konštrukcii a nízkej hmotnosti s dobrým vyvážením.
  - + Oddelená elektronika motora chránená pred prachom v oblasti rukoväte.
  - + Flexibilita s rozhraním FEIN MultiVolt. Stroj možno používať so všetkými lítium-iónovými akumulátormi FEIN (12 – 18 V).
  - + Krátke prípravné časy vďaka ochrannému krytu prestaviteľnému bez nástrojov a rýchloupínacej matice.
  - + Pracovnú oblasť osvetľujú integrované LED svetlá.
  - + Stohovateľný kufor na náradie zo stabilného plastu a miesto pre brúsne prostriedky a príslušenstvo.
- \*\* Najvyšší výkon s Li-Ion akumulátorom FEIN HighPower.

**OBSAH**

1 ochranný kryt, 1 rýchloupínacia matica bez nutnosti použitia náradia, 1 Antivibračná rukoväť, 1 kľúč, 1 plastový kufrík na náradie

Objednávacie číslo	7 120 01 62 00 0	7 120 02 62 00 0
EAN	4014586888408	4014586888460
Cena EUR bez DPH [PK01]	308,00	308,00
Cena EUR s DPH [PK01]	369,60	369,60

Príslušenstvo vid' strana 81

**CCG 18-115 BLPD SELECT****CCG 18-125 BLPD SELECT**

Prachuvzdorná a výkonná, kompaktná akumulátorová uhlová brúska s tlačidlom bdelosti „AutoStop“ pre efektívne oddelovanie, brúsenie a odstraňovanie hrotov na montážach.

Napätie akumulátora	V	18	18
Kompatibilita akumulátora		Li-Ion/HighPower Li-Ion**	Li-Ion/HighPower Li-Ion**
Rozhranie akumulátora		MultiVolt	MultiVolt
Motor		bezuhlíková	bezuhlíková
Počet otáčok voľnobehu	1/min	2 500 - 8 500	2 500 - 8 500
Brúsny kotúč Ø	mm	115	125
Elast. brúsny kotúč Ø	mm	115	125
Závit upínacieho hriadeľa		M 14	M 14
Hmotnosť bez akumulátora	kg	1,95	1,95

**PREDNOSTI FEIN**

- + Záruka mimoriadne dlhej životnosti s ďalšou generáciou bezuhlíkových motorov FEIN PowerDrive. Kompletne uzavreté teleso motora chráni motor pred agresívnym keramickým a minerálnym prachom.
  - + Ideálna na každé použitie. Optimálne otáčky, prispôsobené mnohým brúsnym prostriedkom a materiálom vďaka plynulej, elektronickej predvolbe otáčok.
  - + Vysoký výkon. O 30 % vyššia účinnosť ako pri porovnateľných univerzálnych motoroch s príkonom 1 100 wattov.
  - + Bezúdržbový motor s inovatívnymi chladiacimi rebrami pre optimálne odvádzanie tepla vrátane sledovania teploty.
  - + Maximálny postup práce s Li-Ion akumulátormi FEIN HighPower. Články odolné voči vysokému prúdu s trvale vysokým výstupom prúdu a o 75 % vyššou silou prúdu než lítium-iónové akumulátory.
  - + Veľmi pokojný chod bez vibrácií vďaka samostatne uloženému motoru oddelenému od telesa a štyrom prídavným tlmičom vibrácií.
  - + Rozsiahla ochrana používateľa vďaka pozvoľnému rozbehu, ochrane pred opätovným spustením, elektronickej ochrane proti preťaženiu a brzde.
  - + Stabilita pri všetkých aplikáciách vďaka protišmykovej rukoväti.
  - + Práca bez námahy vďaka dobrému uchopeniu, kompaktnej konštrukcii a nízkej hmotnosti s dobrým vyvážením.
  - + Oddelená elektronika motora chránená pred prachom v oblasti rukoväte.
  - + Flexibilita s rozhraním FEIN MultiVolt. Stroj možno používať so všetkými lítium-iónovými akumulátormi FEIN (12 – 18 V).
  - + Krátke prípravné časy vďaka ochrannému krytu prestaviteľnému bez nástrojov a rýchlopínacej maticy.
  - + Pracovnú oblasť osvetľujú integrované LED svetlá.
  - + Stohovateľný kufer na náradie zo stabilného plastu a miesto pre brúsne prostriedky a príslušenstvo.
- \*\* Najvyšší výkon s Li-Ion akumulátorom FEIN HighPower.

**OBSAH**

1 ochranný kryt, 1 rýchlopínacia matica bez nutnosti použitia náradia, 1 Antivibračná rukoväť, 1 kľúč, 1 plastový kufrík na náradie

Objednávacie číslo	7 120 03 62 00 0	7 120 04 62 00 0
EAN	4014586888514	4014586888576
Cena EUR bez DPH [PK01]	308,00	308,00
Cena EUR s DPH [PK01]	369,60	369,60

Príslušenstvo vid' strana 81





**WSG 7-115**   **WSG 7-125**   **WSG 8-115**   **WSG 8-125**   **WSG 11-125**   **WSG 11-125 RT**   **WSG 12-125 P**

Lahko ovládateľná kompaktná uhlová brúska 700 W na brúsne a oddeľovacie práce.

Lahko ovládateľná kompaktná uhlová brúska 800 W na odhroťovanie, brúsne a oddeľovacie práce.

Lahko ovládateľná kompaktná uhlová brúska 1100 W na odhroťovanie, brúsne a oddeľovacie práce.

Lahko ovládateľná kompaktná uhlová brúska 1100 W s rukoväťou FEIN ErgoGrip pre prácu, ktorá neunavuje.

Lahko ovládateľná kompaktná uhlová brúska 1200 W s veľkou výkonnou rezervou na efektívne brúsne a oddeľovacie práce.

STRANA V KATALÓGU		74	74	75	75	76	76	76
Hrubé brúsenie		+	+	+	+	++	++	++
Ostraňovanie hrotov		+	+	++	++	+	+	+
Delenie materiálov		+	+	+	+	++	++	++
Keľovanie				+	+	++	+	++
Tachoelektronika POWERtronic								•
Pozvoľný rozbeh								•
Blokovanie opätovného zapnutia		•	•	•	•	•	•	•
Kontrola zablokovania								•
Elektronická ochrana proti preťaženiu								•
Tlačidlo mŕtveho muža „AutoStop“							•	
Menovitý príkon	W	760	750	800	800	1100	1100	1200
Počet otáčok volnobehu	1/min	12 500	12 000	11 000	11 000	11 000	11 000	11 000
Brúsny kotúč Ø	mm	115	125	115	125	125	125	125
Elast. brúsny kotúč Ø	mm	115	125	115	125	125	125	125
Hmotnosť podľa EPTA	kg	1,70	1,80	2,00	2,00	2,10	2,40	2,10

+ vhodné    ++ veľmi dobré    • obsahuje - štandardná výbava

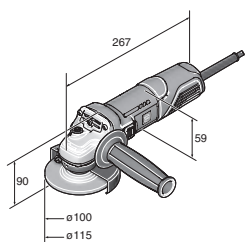

WSG 7-115  
WSG 7-125

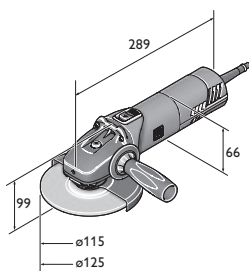

WSG 8-115  
WSG 8-125  
WSG 12-125 P  
WSG 12-125 PQ



WSG 15-125 P	WSG 15-125 PR	WSG 15-125 PRT	WSG 17-125 P	WSG 17-125 PS	WSG 17-150 P
Lahko ovládateľná kompaktná uhlová brúška 1 500 W s veľkou výkonnou rezervou na efektívne brúsne a oddelovacie práce.			Lahko ovládateľná kompaktná uhlová brúška s veľkou výkonnou rezervou na efektívne brúsne a oddelovacie práce.	Špecialista pre vejárovité brúsne kotúče a vláknité brúsne kotúče so zvlášť vysokým krútiacim momentom.	Lahko ovládateľná kompaktná uhlová brúška s veľkou výkonnou rezervou na efektívne brúsne a oddelovacie práce.

STRANA V KATALÓGU		77	77	77	78	78	79
Hrubé brúsenie		++	++	++	++	++	++
Ostraňovanie hrotov		+	+	+	+	+	+
Delenie materiálov		++	++	++	++	+	++
Keľovanie		++	++	++	++	+	++
Satinovanie							
Leštenie							
Tachoelektronika POWERtronic		•	•	•	•	•	•
Pozvolný rozbeh		•	•	•	•	•	•
Blokovanie opätovného zapnutia		•	•	•	•	•	•
Kontrola zablokovania		•	•	•	•	•	•
Elektronická ochrana proti preťaženiu		•	•	•	•	•	•
Elektronická predvoľba otáčok							
Tlačidlo mŕtveho muža „AutoStop“				•			
Menovitý príkon	W	1 500	1 500	1 500	1 700	1 700	1 700
Počet otáčok voľnobehu	1/min	11 000	11 000	11 000	11 000	8 500	8 500
Brúsny kotúč Ø	mm	125	125	125	125	125	150
Elast. brúsny kotúč Ø	mm	125	125	125	125	125	150
Hmotnosť podľa EPTA	kg	2,30	2,40	2,40	2,30	2,40	2,40

+ vhodné    ++ veľmi dobré    • obsahuje - štandardná výbava

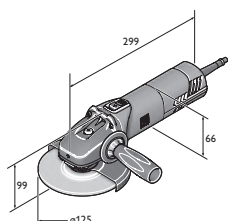

WSG 11-125  
WSG 15-125 P  
WSG 15-125 PQ  
WSG 17-125 P  
WSG 17-125 PQ

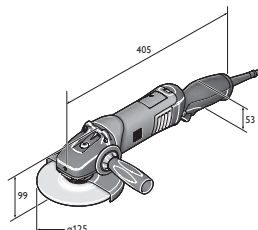

WSG 11-125 RT  
WSG 15-125 PR  
WSG 15-125 PRT  
WSG 17-125 PR  
WSG 17-125 PRT

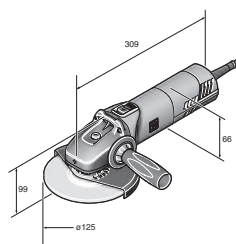

WSG 17-125 PS  
WSG 17-70 Inox

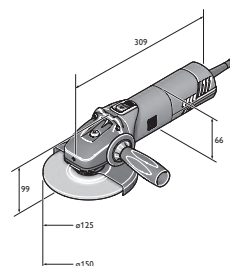

WSG 17-125 PSQ  
WSG 17-150 P  
WSG 17-150 PQ

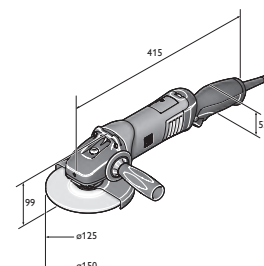

WSG 17-150 PR  
WSG 17-150 PRT  
WSG 17-70 Inox R  
WSG 17-70 Inox RT



**WSG 17-70 INOX**

Špecialista s variabilnými otáčkami pre spracovanie ušľachtilej ocele.

**WSG 17-125 PR**

Lahko ovládateľná kompaktná uhlová brúška s rukoväťou FEIN ErgoGrip pre prácu, ktorá neunavuje.

**WSG 17-125 PRT**

**WSG 17-150 PR**

**WSG 17-150 PRT**

**WSG 17-70 INOX R**

Lahko ovládateľná kompaktná uhlová brúška s rukoväťou FEIN ErgoGrip pre prácu v oblasti ušľachtilej ocele, ktorá neunavuje.

**WSG 17-70 INOX RT**

	80	78	78	79	79	80	80
	++	++	++	++	++	++	++
	+	+	+	+	+	+	+
	+	++	++	++	++	+	+
	+	++	++	++	++	+	+
	++					++	++
	++					+	+
	•	•	•	•	•	•	•
	•	•	•	•	•	•	•
	•	•	•	•	•	•	•
	•	•	•	•	•	•	•
	•	•	•	•	•	•	•
	•					•	•
	954		•		•		•
	1 700	1 700	1 700	1 700	1 700	1 700	1 700
	2 700 - 8 500	11 000	11 000	8 500	8 500	2 700 - 8 500	2 700 - 8 500
	125	125	125	150	150	125	125
	125	125	125	150	150	125	125
	2,40	2,40	2,40	2,60	2,60	2,50	2,50

**WSG 7-115****WSG 7-125**

Lahko ovládateľná kompaktná uhlová brúska 700 W na brúsne a oddeľovacie práce.

Menovitý príkon	W	760	750
Menovitý výkon	W	420	440
Počet otáčok volnobehu	1/min	12 500	12 000
Brúsny kotúč Ø	mm	115	125
Elast. brúsny kotúč Ø	mm	115	125
Závit upínacieho hriadeľa		M 14	M 14
Pripojný kábel so zástrčkou	m	2,5	4
Hmotnosť podľa EPTA	kg	1,70	1,80

**PREDNOSTI FEIN**

- + Dokonalá ergonómia vďaka bočnému posuvnému spínaču a malému rozmeru po preklopení.
- + Práca bez námahy vďaka malej hmotnosti.
- + Celokovová prevodová hlava otáčavá po 90° krokoch pre najvyššiu robustnosť, najdlhšiu životnosť a veľmi dobrý prístup k úzkym miestam.
- + Viac bezpečnosti vďaka integrovanej ochrane pred opätovným spustením.

**OBSAH**

1 ochranný kryt, 1 pár upínacej príruby, 1 prídavná rukoväť, 1 kľúč

Objednávacie číslo	7 221 98 60 00 0	7 222 65 60 00 0
EAN	4014586885506	4014586891477
Cena EUR bez DPH [PK19]	83,00	83,00
Cena EUR s DPH [PK19]	99,60	99,60

Príslušenstvo vid' strana 81

**WSG 8-115****WSG 8-125**

Lahko ovládateľná kompaktná uhlová brúska 800 W na odhrotovacie, brúsne a oddeľovacie práce.

Menovitý príkon	W	800	800
Menovitý výkon	W	520	520
Počet otáčok volnobehu	1/min	11 000	11 000
Brúsny kotúč Ø	mm	115	125
Elast. brúsny kotúč Ø	mm	115	125
Závit upínacieho hriadeľa		M 14	M 14
Prípojný kábel so zástrčkou	m	4	4
Hmotnosť podľa EPTA	kg	2,00	2,00

**PREDNOSTI FEIN**

- + Dlhšia životnosť uhlíkových kief a väčší úber materiálu oproti porovnateľným uhlovým brúskam.
- + Celokovová hlava prevodovky pre maximálnu robustnosť a životnosť.
- + Najľahší svojho druhu.
- + H 07 priemyselný kábel.
- + Najlepšie hodnoty vibrácií vo svojej triede.
- + Prestaviteľný ochranný kryt zabezpečený proti pretočeniu bez potreby použitia náradia.
- + Aretovanie vretena.
- + Viac bezpečnosti vďaka integrovanej ochrane pred opätovným spustením.

**OBSAH**

1 ochranný kryt, 1 pár upínacej príruby, 1 prídavná rukoväť, 1 kľúč

Objednávacie číslo	7 221 73 60 00 0	7 221 74 60 00 0
EAN	4014586875033	4014586875125
Cena EUR bez DPH [PK19]	115,00	115,00
Cena EUR s DPH [PK19]	138,00	138,00

Príslušenstvo vid' strana 81

**WSG 11-125**

Lahko ovládateľná kompaktná uhlová brúska 1 100 W na odhroťovacie, brúsne a oddeľovacie práce.

**WSG 11-125 RT**

Lahko ovládateľná 1 100 W kompaktná uhlová brúska s rukoväťou FEIN ErgoGrip pre prácu, ktorá neunavuje.

Menovitý príkon	W	1 100	1 100
Menovitý výkon	W	650	700
Počet otáčok volnobehu	1/min	11 000	11 000
Brúsny kotúč Ø	mm	125	125
Elast. brúsny kotúč Ø	mm	125	125
Závit upínacieho hriadeľa		M 14	M 14
Prípojný kábel so zástrčkou	m	4	4
Hmotnosť podľa EPTA	kg	2,10	2,40

**PREDNOSTI FEIN**

- + Dlhšia životnosť uhlíkových kief a väčší úber materiálu oproti porovnateľným uhlovým brúskam.
- + Celokovová hlava prevodovky pre maximálnu robustnosť a životnosť.
- + Najlahší svojho druhu.
- + H 07 priemyselný kábel.
- + Najlepšie hodnoty vibrácií vo svojej triede.
- + Prestaviteľný ochranný kryt zabezpečený proti pretočeniu bez potreby použitia náradia.
- + Aretovanie vretena.
- + Viac bezpečnosti vďaka integrovanej ochrane pred opätovným spustením.
- + Tlačidlo mŕtveho muža „AutoStop“.
- + FEIN ErgoGrip - Jedinečne premyslená a patentovaná koncepcia ergonomie pre prácu, ktorá neunavuje.

**OBSAH**

1 ochranný kryt, 1 pár upínacej príruby, 1 prídavná rukoväť, 1 kľúč

Objednávacie číslo	7 221 77 60 00 0	7 221 87 60 00 0
EAN	4014586875316	4014586879888
Cena EUR bez DPH [PK19]	128,00	173,00
Cena EUR s DPH [PK19]	153,60	207,60

Príslušenstvo vid' strana 81

**WSG 12-125 P**

Lahko ovládateľná kompaktná uhlová brúska 1 200 W s veľkou výkonovou rezervou na efektívne brúsne a oddeľovacie práce.

Menovitý príkon	W	1 200
Menovitý výkon	W	650
Počet otáčok volnobehu	1/min	11 000
Brúsny kotúč Ø	mm	125
Elast. brúsny kotúč Ø	mm	125
Závit upínacieho hriadeľa		M 14
Prípojný kábel so zástrčkou	m	4
Hmotnosť podľa EPTA	kg	2,10

**PREDNOSTI FEIN**

- + Dlhšia životnosť uhlíkových kief a väčší úber materiálu oproti porovnateľným uhlovým brúskam.
- + POWERtronic pre extrémny výkon, výkonovú rezervu a stálosť otáčok pri záťaži.
- + Rozsiahla ochrana používateľa vďaka funkcii KickBack Stop, spúšťacej ochrane, jemnému rozbehu a elektronickej ochrane proti preťaženiu.
- + Najlahší a najkratší svojho druhu.
- + Celokovová hlava prevodovky.
- + H 07 priemyselný kábel.
- + Najlepšie hodnoty vibrácií vo svojej triede.

**OBSAH**

1 ochranný kryt, 1 pár upínacej príruby, 1 Antivibračná rukoväť, 1 kľúč

Príslušenstvo vid' strana 81

Objednávacie číslo	7 221 75 60 00 0
EAN	4014586875217
Cena EUR bez DPH [PK19]	164,00
Cena EUR s DPH [PK19]	196,80

Variant Q (súprava s rýchlopínacou maticou) stroja nájdete v numerickej časti.

**WSG 15-125 P****WSG 15-125 PR****WSG 15-125 PRT**

Lahko ovládateľná kompaktná uhlová brúška 1 500 W s veľkou výkonomou rezervou na efektívne brúsenie a oddeľovacie práce.

Menovitý príkon	W	1 500	1 500	1 500
Menovitý výkon	W	900	900	900
Počet otáčok voľnobehu	1/min	11 000	11 000	11 000
Brúsny kotúč Ø	mm	125	125	125
Elast. brúsny kotúč Ø	mm	125	125	125
Závit upínacieho hriadeľa		M 14	M 14	M 14
Prípojný kábel so zástrčkou	m	4	4	4
Hmotnosť podľa EPTA	kg	2,30	2,40	2,40

**PREDNOSTI FEIN**

- + Dlhšia životnosť uhlíkových kief a väčší úber materiálu oproti porovnateľným uhlovým brúskam.
- + POWERtronic pre extrémny výkon, výkonomú rezervu a stálosť otáčok pri záťaži.
- + Rozsiahla ochrana používateľa vďaka funkcii KickBack Stop, spúšťacej ochrane, jemnému rozbehu a elektronickej ochrane proti preťaženiu.
- + Najľahší a najkratší svojho druhu.
- + Celokovová hlava prevodovky.
- + H 07 priemyselný kábel.
- + Najlepšie hodnoty vibrácií vo svojej triede.

+ FEIN ErgoGrip - Jedinečne premyslená a patentovaná koncepcia ergonómie pre prácu, ktorá neunavuje.

+ Najľahší svojho druhu.

+ Tlačidlo mŕtveho muža „AutoStop“.

**OBSAH**

1 ochranný kryt, 1 pár upínacej príruby, 1 Antivibračná rukoväť, 1 kľúč

Objednávacie číslo	7 221 78 60 00 0	7 221 90 60 00 0	7 221 91 60 00 0
EAN	4014586875323	4014586879970	4014586880020
Cena EUR bez DPH [PK19]	194,00	230,00	230,00
Cena EUR s DPH [PK19]	232,80	276,00	276,00

Varianta Q (súprava s rýchloupínacou maticou) stroja nájdete v numerickej časti.

**Príslušenstvo vid' strana 81**

**WSG 17-125 P**

Lahko ovládateľná kompaktná uhlová brúska s veľkou výkonnou rezervou na efektívne brúsne a oddeľovacie práce.

**WSG 17-125 PS**

Špecialista pre vejárovité brúsne kotúče a vláknité brúsne kotúče so zvlášť vysokým krútiacim momentom.

**WSG 17-125 PR**

Lahko ovládateľná kompaktná uhlová brúska s rukoväťou FEIN ErgoGrip pre prácu, ktorá neunavuje.

**WSG 17-125 PRT**

Menovitý príkon	W	1 700	1 700	1 700	1 700
Menovitý výkon	W	1 000	1 000	1 000	1 000
Počet otáčok volnobehu	1/min	11 000	8 500	11 000	11 000
Brúsny kotúč Ø	mm	125	125	125	125
Elast. brúsny kotúč Ø	mm	125	125	125	125
Závit upínacieho hriadela	M 14		M 14	M 14	M 14
Prípojňý kábel so zástrčkou	m	4	4	4	4
Hmotnosť podľa EPTA	kg	2,30	2,40	2,40	2,40

**PREDNOSTI FEIN**

- |   |  |
|---|--|
| <ul style="list-style-type: none"> <li>+ Dlhšia životnosť uhlíkových kief a väčší úber materiálu oproti porovnateľným uhlovým brúskam.</li> <li>+ POWERtronic pre extrémny výkon, výkonnú rezervu a stálosť otáčok pri záťaži.</li> <li>+ Rozsiahla ochrana používateľa vďaka funkcií KickBack Stop, spúšťacej ochrane, jennému rozbehu a elektronickej ochrane proti preťaženiu.</li> <li>+ Najľahší a najkratší svojho druhu.</li> <li>+ Celokovová hlava prevodovky.</li> <li>+ H 07 priemyselný kábel.</li> <li>+ Najlepšie hodnoty vibrácií vo svojej triede.</li> </ul> | <ul style="list-style-type: none"> <li>+ FEIN ErgoGrip - Jedinečne premyslená a patentovaná koncepcia ergonómie pre prácu, ktorá neunavuje.</li> <li>+ Najľahší svojho druhu.</li> </ul> |
| <ul style="list-style-type: none"> <li>+ Optimálne otáčky a vysoký krútiaci moment, špeciálne pre použitie vejárovitých brúsnych kotúčov a vláknitých brúsnych kotúčov.</li> </ul>  | <ul style="list-style-type: none"> <li>+ Tlačidlo mŕtveho muža „AutoStop“.</li> </ul>  |

**OBSAH**

1 ochranný kryt, 1 pár upínacej príruby, 1 Antivibračná rukoväť, 1 kľúč

Objednávacie číslo	7 222 07 60 00 0	7 222 09 60 00 0	7 222 18 60 00 0	7 222 19 60 00 0
EAN	4014586883120	4014586883236	4014586883571	4014586883618
Cena EUR bez DPH [PK19]	206,00	206,00	241,00	241,00
Cena EUR s DPH [PK19]	247,20	247,20	289,20	289,20

Variant Q (súprava s rýchlopínacou maticou) stroja nájdete v numerickej časti.

**Príslušenstvo vid' strana 81**



**WSG 17-150 P**

Lahko ovládateľná kompaktná uhlová brúška s veľkou výkonnou rezervou na efektívne brúsne a oddeľovacie práce.

**WSG 17-150 PR**

Lahko ovládateľná kompaktná uhlová brúška s rukoväťou FEIN ErgoGrip pre prácu, ktorá neunavuje.

**WSG 17-150 PRT**

Menovitý príkon	W	1 700	1 700	1 700
Menovitý výkon	W	1 000	1 000	1 000
Počet otáčok voľnobehu	1/min	8 500	8 500	8 500
Brúsny kotúč Ø	mm	150	150	150
Elast. brúsny kotúč Ø	mm	150	150	150
Závit upínacieho hriadeľa	M 14		M 14	M 14
Prípojný kábel so zástrčkou	m	4	4	4
Hmotnosť podľa EPTA	kg	2,40	2,60	2,60

**PREDNOSTI FEIN**

- + Dlhšia životnosť uhlíkových kief a väčší úber materiálu oproti porovnateľným uhlovým brúskam.
- + POWERtronic pre extrémny výkon, výkonnú rezervu a stálosť otáčok pri záťaži.
- + Rozsiahla ochrana používateľa vďaka funkcií KickBack Stop, spúšťacej ochrane, jemnému rozbehu a elektronickej ochrane proti preťaženiu.
- + Najľahší a najkratší svojho druhu.
- + Celokovová hlava prevodovky.
- + H 07 priemyselný kábel.
- + Najlepšie hodnoty vibrácií vo svojej triede.

+ FEIN ErgoGrip - Jedinečne premyslená a patentovaná koncepcia ergonómie pre prácu, ktorá neunavuje.

+ Najľahší svojho druhu.

+ Tlačidlo mŕtveho muža „AutoStop“.

**OBSAH**

1 ochranný kryt, 1 pár upínacej príruby, 1 Antivibračná rukoväť, 1 kľúč

Objednávacie číslo	7 222 11 60 00 0	7 222 20 60 00 0	7 222 21 60 00 0
EAN	4014586883366	4014586883656	4014586883694
Cena EUR bez DPH [PK19]	206,00	240,00	241,00
Cena EUR s DPH [PK19]	247,20	288,00	289,20

Varianta Q (súprava s rýchloupínacou maticou) stroja nájdete v numerickej časti.

**Príslušenstvo vid' strana 81**

**WSG 17-70 INOX****WSG 17-70 INOX R****WSG 17-70 INOX RT**

Špecialista s variabilnými otáčkami pre spracovanie ušľachtilej ocele.

Lahko ovládateľná kompaktná uhlová brúska s rukovätou FEIN ErgoGrip pre prácu v oblasti ušľachtilej ocele, ktorá neunavuje.

Menovitý príkon	W	1 700	1 700	1 700
Menovitý výkon	W	1 000	1 000	1 000
Počet otáčok volnobehu	1/min	2 700 - 8 500	2 700 - 8 500	2 700 - 8 500
Brúsny kotúč Ø	mm	125	125	125
Elast. brúsny kotúč Ø	mm	125	125	125
Závit upínacieho hriadeľa	M 14		M 14	M 14
Prípojný kábel so zástrčkou	m	4	4	4
Hmotnosť podľa EPTA	kg	2,40	2,50	2,50
<b>PREDNOSTI FEIN</b>	<ul style="list-style-type: none"> <li>+ Variabilné otáčky umožňujú použitie rozličných nástrojov od satinovania až po brúsenie ušľachtilej ocele.</li> <li>+ POWERtronic pre extrémny výkon, výkonovú rezervu a stálosť otáčok pri záťaži.</li> <li>+ Rozsiahla ochrana používateľa vďaka funkcii KickBack Stop, spúšťacej ochrane, jemnému rozbehu a elektronickej ochrane proti preťaženiu.</li> <li>+ Najľahší a najkratší svojho druhu.</li> <li>+ Celokovová hlava prevodovky.</li> <li>+ H 07 priemyselný kábel.</li> <li>+ Najlepšie hodnoty vibrácií vo svojej triede.</li> <li>+ Dlhšia životnosť uhlíkových kief a väčší úber materiálu oproti porovnateľným uhlovým brúskam.</li> </ul>			
			+ FEIN ErgoGrip - Jedinečne premyslená a patentovaná koncepcia ergonómie pre prácu, ktorá neunavuje.	
			+ Najľahší svojho druhu.	
				+ Tlačidlo mŕtveho muža „AutoStop“.

**OBSAH**

1 ochranný kryt, 1 pár upínacej príruby, 1 Antivibračná rukoväť, 1 kľúč

Objednávacie číslo	7 222 13 60 00 0	7 222 22 60 00 0	7 222 23 60 00 0
EAN	4014586883496	4014586883731	4014586883779
Cena EUR bez DPH [PK19]	284,00	320,00	320,00
Cena EUR s DPH [PK19]	340,80	384,00	384,00

Príslušenstvo vid' strana 81

## ĎALŠIE PRÍSLUŠENSTVO



### KUFOR NA NÁRADIE

Plast, vnútorné rozmery: 470 x 275 x 116 mm

Objednávacie číslo	Cena EUR bez DPH	Cena EUR s DPH
3 39 01 118 01 0	44,84	53,81



### PLASTOVÁ KRABIČKA

Vložka do kufru s uzatvárateľným vekom na malé diely a príslušenstvo, ku kufru na náradie 3 39 01 118 01 0, max 5 ks/kufor.

Objednávacie číslo	Cena EUR bez DPH	Cena EUR s DPH
3 39 01 119 00 0	4,41	5,29



### ANTIVIBRAČNÁ RUKOVÄŤ

M 8, tlmiace vibrácie, na zníženie vibrácií pri dlhšom používaní.

Objednávacie číslo	Cena EUR bez DPH	Cena EUR s DPH
3 21 19 124 01 0	9,45	11,34



### RÝCHLOUPÍNACIA MATICA

M14, na výmenu kotúčov bez nutnosti použitia náradia, malá konštrukčná výška len 8 mm

Objednávacie číslo	Cena EUR bez DPH	Cena EUR s DPH
6 38 02 191 01 0	29,72	35,66



### VNÚTORNÁ PRÍRUBA

Objednávacie číslo	Cena EUR bez DPH	Cena EUR s DPH
6 38 01 182 01 0	7,98	9,58



### ZÁVITOVÁ PRÍRUBA

M 14, na brúsne a rezacie kotúče a taktiež pre vejárkové brúsne kotúče a drôtené čelné vrškôčkové kľe

Objednávacie číslo	Cena EUR bez DPH	Cena EUR s DPH
6 38 02 052 00 0	7,98	9,58



### ZÁVITOVÁ PRÍRUBA

M 14, pre elast. brúsny kotúč a drôtené čelné kľe

Objednávacie číslo	Cena EUR bez DPH	Cena EUR s DPH
6 38 01 154 00 7	7,46	8,95



### ELASTICKÝ PODPORNÝ TANIER - UNÁŠAČ

s prírubou M 14, pre fibrové brúsne listy Ø 125 mm

Ø mm	Objednávacie číslo	Cena EUR bez DPH	Cena EUR s DPH
125	6 38 06 087 01 3	12,92	15,50



### HRUBOVACÍ KOTUČ

Na úberové brúsenie a obrábanie zvarového šva s dobrou životnosťou. Univerzálne použiteľný do ocele a ušľachtilej ocele. Zalomený tvar, vnútorný priemer 22,23 mm, maximálne otáčky 12 250 1/min, maximálna pracovná rýchlosť 80 m/s.

Ø mm	Hrúbka mm	ks	Objednávacie číslo	Cena EUR bez DPH	Cena EUR s DPH
125	6	10	6 37 03 005 01 0	21,74	26,09



### REZACÍ KOTUČ

Perfektný na rezanie tenkých plechov, rúr a profilov. Precízny a rýchly rez s minimálnym vynaložením sily a vynikajúcou životnosťou. Žiadna dodatočná úprava a tepelné sfarbenie na obrobnú. Univerzálne použiteľný do ocele a ušľachtilej ocele. Rovný tvar, vnútorný priemer 22,23 mm, maximálne otáčky 12 250 1/min, maximálna pracovná rýchlosť 80 m/s.

Ø mm	Hrúbka mm	ks	Objednávacie číslo	Cena EUR bez DPH	Cena EUR s DPH
125	1	25	6 37 09 013 01 0	27,09	32,51



### REZACÍ KOTUČ

Na rezanie plechov, rúr a profilov s dobrou rýchlosťou rezania a dobrou životnosťou. Univerzálne použiteľný do ocele a ušľachtilej ocele. Zalomený tvar, vnútorný priemer 22,23 mm, maximálne otáčky 12 250 1/min, maximálna pracovná rýchlosť 80 m/s.

Ø mm	Hrúbka mm	ks	Objednávacie číslo	Cena EUR bez DPH	Cena EUR s DPH
125	2,5	25	6 37 09 014 01 0	29,82	35,78



### VEJÁROVITÝ BRÚSNY KOTUČ

Brúsny materiál zo zirkónového korundu pre veľmi dobré povrchové výsledky s vysokým úberovým výkonom a jednoduchou manipuláciou s nízkymi vibráciami. Ideálny na obrábanie hrán. Vysoká životnosťou pri konštantnej kvalite práce. Univerzálne použiteľný do ocele a ušľachtilej ocele. Kónický tvar, vnútorný priemer 22,23 mm, maximálne otáčky 12 250 1/min, maximálna pracovná rýchlosť 80 m/s.

Zrno	Ø mm	ks	Objednávacie číslo	Cena EUR bez DPH	Cena EUR s DPH
40	125	10	6 37 30 022 01 0	36,86	44,23
60	125	10	6 37 30 023 01 0	36,86	44,23
80	125	10	6 37 30 024 01 0	36,86	44,23



### FIBROVÝ BRÚSNY KOTUČ

Vysokovýkonný brúsny materiál zo zirkónového korundu s veľmi dobrým úberovým výkonom a životnosťou. Univerzálne použiteľný do ocele a ušľachtilej ocele.

Zrno	Ø mm	ks	Objednávacie číslo	Cena EUR bez DPH	Cena EUR s DPH
36	125	25	6 37 17 301 01 0	23,10	27,72
60	125	25	6 37 17 302 01 0	23,10	27,72
80	125	25	6 37 17 303 01 0	23,10	27,72



### ANTIVIBRAČNÉ RUKAVICE

Tlmiace vibrácie, certifikované podľa EN 388/420, EN ISO 10819, EEC č. 0200, balenie 1 pár.

Vet.	Objednávacie číslo	Cena EUR bez DPH	Cena EUR s DPH
9 L	3 21 73 003 00 3	76,60	91,92
10 XL	3 21 73 004 00 1	76,60	91,92
11 XXL	3 21 73 005 00 5	76,60	91,92



### AKUMULÁTOROVÁ LED LAMPA ALED 12-18 V

Kompaktná akumulátorová LED lampa s dlhotrvajúcou výdržou a otočnou hlavou. Kompatibilná so všetkými 12/14/18 V lítium-iónovými akumulátormi FEIN, vrátane háčika na zavesenie lampy. S extrémne nízkou hmotnosťou 130 g a vysokou svetivosťou 900 luxov. Teplota chromatickosti zodpovedá dennému svetlu. Možnosť nastavenia 2 stupňov jasu.

Objednávacie číslo	Cena EUR bez DPH	Cena EUR s DPH
9 26 04 200 02 0	58,38	70,06



### AKUMULÁTOROVÝ USB ADAPTÉR AUSB 12-18 V

Akumulátorový USB adaptér AUSB 12-18 V na nabíjanie smartfónu, tabletu a pod. Dve vysokorýchlostné USB pripojenia na rýchle nabíjanie s 2 x 1,2 ampérmi. Vhodné pre iOS a Android. Kompatibilný so všetkými 12/14/18 V lítium-iónovými akumulátormi značky FEIN.

Objednávacie číslo	Cena EUR bez DPH	Cena EUR s DPH
9 26 04 201 02 0	43,05	51,66

**RÝCHLONABÍJAČKA ALG 80 BC**

Konektivita Bluetooth® na pripojenie k mobilným koncovým zariadeniam a používanie s aplikáciou my.FEIN. Zobrazenie aktuálneho stavu nabitia, ako aj počtu doterajších nabíjajúcich cyklov na smartfóne alebo tablete. Oznámenie pri plne nabitom akumulátore. Krátke časy nabíjania vďaka vysokému nabíjacímu prúdu 8 ampérov a procesne riadenému manažmentu nabíjania. Veľký LED displej s indikátorom stavu nabitia a USB pripojením na mobilné nabíjanie malých elektrických prístrojov. Pre všetky lítiovo-iónové akumulátory FEIN. Časy nabíjania (80 % max. kapacity): 12 a 18 V/3 Ah: 31 min, 12 a 18 V/6 Ah: 38 min, 18 V/5,2 Ah: 33 min.

Objednávacie číslo	Cena EUR bez DPH	Cena EUR s DPH
9 26 04 210 01 0	78,75	94,50

**AKUMULÁTOR 18 V****AKUMULÁTOROVÁ SÚPRAVA HIGHPOWER**

HighPower Li-Ion akumulátor s článkami odolnými voči vysokému prúdu, ukazovateľom stavu nabitia a technológiou FEIN SafetyCell Technology. Trvale vysoký výstup prúdu s o 75 % vyššou silou prúdu ako Li-Ion akumulátor. Odporúčame pre FEIN akumulátorové magnetické jadrové vrtačky a akumulátorové uhlové brúsky. Možnosť použitia pri všetkých 18 V akumulátorových nástrojoch FEIN.

Napätie V	Kapacita Ah	Hmotnosť kg	Objednávacie číslo	Cena EUR bez DPH	Cena EUR s DPH
18	5,2	0,75	9 26 04 179 02 0	131,25	157,50

**ŠTARTOVACIA AKUMULÁTOROVÁ SÚPRAVA HIGHPOWER**

2 HighPower lítiovo-iónové akumulátory s rýchlonabíjačkou ALG 80 BC. Konektivita Bluetooth® na pripojenie k mobilným koncovým zariadeniam a používanie s aplikáciou my.FEIN. Zobrazenie aktuálneho stavu nabitia, ako aj počtu doterajších nabíjajúcich cyklov na smartfóne alebo tablete. Oznámenie pri plne nabitom akumulátore. Krátke časy nabíjania vďaka vysokému nabíjacímu prúdu 8 ampérov a procesne riadenému manažmentu nabíjania. Veľký LED displej s indikátorom stavu nabitia a USB pripojením na mobilné nabíjanie malých elektrických prístrojov. Pre všetky lítiovo-iónové akumulátory FEIN. Časy nabíjania (80 % max. kapacity): 12 a 18 V/3 Ah: 31 min, 12 a 18 V/6 Ah: 38 min, 18 V/5,2 Ah: 33 min.

Napätie V	Kapacita Ah	Objednávacie číslo	Cena EUR bez DPH	Cena EUR s DPH
18	5,2	9 26 04 325 01 0	341,25	409,50

**OCHRANNÝ KRYT****OCHRANNÝ KRYT**

pre vejárovité brúsne kotúče a kotúče na hrubé brúsenie

Ø mm	Objednávacie číslo	Cena EUR bez DPH	Cena EUR s DPH
115	3 18 10 299 00 0	8,58	10,30
125	3 18 10 300 00 0	9,15	10,98
150	3 18 10 301 00 0	9,39	11,27

**OCHRANNÝ KRYT PRE DELIACE PRÁCE**

pre bezpečnú prácu s rezacími kotúčmi

Ø mm	Objednávacie číslo	Cena EUR bez DPH	Cena EUR s DPH
115	6 38 11 016 01 0	30,98	37,18
125	6 38 11 017 01 0	30,98	37,18
150	6 38 11 018 01 0	30,98	37,18

**PRÍSLUŠENSTVO WSG 7****OCHRANNÝ KRYT**

pre vejárovité brúsne kotúče a kotúče na hrubé brúsenie

Ø mm	Objednávacie číslo	Cena EUR bez DPH	Cena EUR s DPH
115	3 13 48 073 01 0	4,87	5,84
125	3 13 48 134 01 0	4,69	5,63

**OCHRANNÝ KRYT PRE DELIACE PRÁCE**

pre bezpečnú prácu s rezacími kotúčmi

Ø mm	Objednávacie číslo	Cena EUR bez DPH	Cena EUR s DPH
115	3 13 48 135 01 0	19,95	23,94

**MSFV 649-1****OBSAH**

1 ochranný kryt, 1 pár upínacej príruby, 1 sada kľúčov

**Príslušenstvo vid' strana 83**

Uhlová brúska s dlhým hrdlom, s upínacím hriadeľom M 14 pre práce na ťažko prístupných miestach.

Menovitý príkon	W	750
Menovitý výkon	W	480
Počet otáčok volnobehu	1/min	12 000
Brúsny kotúč Ø	mm	125
Závit upínacieho hriadeľa		M 14
Prípojňý kábel so zástrčkou	m	5
Hmotnosť podľa EPTA	kg	4,00

**PREDNOSTI FEIN**

- + Veľmi nízka hlava prevodovky, aby bolo možné vniknúť hlboko do obrobkov.
- + Bezpečná a pohodlná manipulácia vďaka komfortnému nastaveniu pozície rukoväti.
- + Ochranný kryt zabezpečený proti neželanému otočeniu.
- + Tlačidlo mŕtveho muža „AutoStop“.

Objednávacie číslo	7 221 31 00 23 0
EAN	4014586858371
Cena EUR bez DPH [PK01]	716,00
Cena EUR s DPH [PK01]	859,20

**PRÍSLUŠENSTVO MSFV 649-1****VNÚTORNÁ PRÍRUBA**  
pre kotúče Ø 125 mm

Objednávacie číslo	Cena EUR bez DPH	Cena EUR s DPH
6 38 01 079 00 9	7,98	9,58

**ZÁVITOVÁ PRÍRUBA**

M 14, pre kotúče do 6 mm

Objednávacie číslo	Cena EUR bez DPH	Cena EUR s DPH
6 38 02 084 00 9	7,98	9,58



WSG 20-180	WSB 20-180	WSB 20-180	WSG 20-230	WSG 20-230	WSB 20-230	WSB 20-230
Výkonná uhlová brúska pre brúsne práce.	Výkonná bezpečnostná uhlová brúska pre brúsne práce.	Výkonná uhlová brúska pre brúsne práce.	Výkonná uhlová brúska pre brúsne a oddelovacie práce.	Výkonná uhlová brúska pre brúsne a oddelovacie práce.	Výkonná bezpečnostná uhlová brúska pre brúsne a oddelovacie práce.	Výkonná bezpečnostná uhlová brúska pre brúsne a oddelovacie práce.

STRANA V KATALÓGU	86	86	86	87	87	87	87
Hrubé brúsenie	++	++	++	++	++		
Ostraňovanie hrotov	+	+	+	+	+		
Delenie materiálov	+			+	+		
Kefovanie							
brzda		•	•			•	•
Pozvoľný rozbeh	•	•	•	•	•	•	•
Blokovanie opätovného zapnutia	•	•	•	•	•	•	•
Tlačidlo mŕtveho muža „AutoStop“			•		•		•
Vysoko výkonný motor FEIN	•	•	•	•	•	•	•
Menovitý príkon W	2 000	2 000	2 000	2 000	2 000	2 000	2 000
Počet otáčok voľnobehu 1/min	8 500	8 500	8 500	6 600	6 600	6 600	6 600
Brúsny kotúč Ø	180	180	180	230	230	230	230
Výstupný upínací štvorhran		QuickIN	QuickIN			QuickIN	QuickIN
Elast. brúsny kotúč Ø	180	180	180	230	230	230	230
Závit upínacieho hriadeľa	M 14			M 14	M 14		
Hmotnosť podľa EPTA kg	5,60	5,90	5,90	5,60	5,60	5,90	5,90

+ vhodné      ++ veľmi dobré      • obsahuje - štandardná výbava

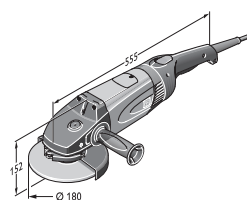

WSG 20-180  
WSG 25-180

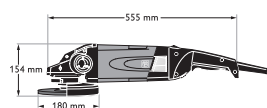

WSB 20-180  
WSB 25-180 X

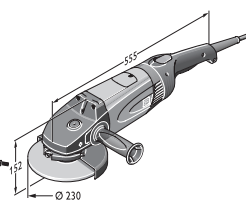

WSG 20-230  
WSG 25-230

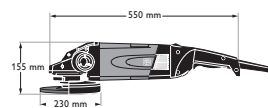

WSB 20-230  
WSB 25-230 X



WSG 25-180	WSG 25-180	WSB 25-180 X	WSB 25-180 X	WSG 25-230	WSG 25-230	WSB 25-230 X	WSB 25-230 X
Výkonná uhlová brúska FEIN pre extrémne brúsne práce.		Výkonná bezpečnostná uhlová brúska FEIN pre extrémne brúsne práce.		Výkonná uhlová brúska FEIN pre extrémne oddelovacie a brúsne práce.		Výkonná bezpečnostná uhlová brúska FEIN pre extrémne oddelovacie a brúsne práce.	
88	88	88	88	89	89	89	89
++	++	++	++	+	+	+	+
+	+	+	+	+	+	+	+
				++	++	++	++
+	+						
		•	•			•	•
		•	•	•	•	•	•
		•	•	•	•	•	•
		•	•	•	•	•	•
		•	•	•	•	•	•
2 500	2 500	2 500	2 500	2 500	2 500	2 500	2 500
8 500	8 500	8 500	8 500	6 600	6 600	6 600	6 600
180	180	180	180	230	230	230	230
		QuickIN	QuickIN			QuickIN	QuickIN
180	180	180	180	230	230	230	230
M 14	M 14			M 14	M 14		
6,30	6,30	6,50	6,50	6,30	6,30	6,70	6,70

**WSG 20-180****WSB 20-180****WSB 20-180  
„AUTOSTOP“**

Výkonná uhlová brúska pre brúsne práce.

Výkonná bezpečnostná uhlová brúska pre brúsne práce.

Menovitý príkon	W	2 000	2 000	2 000
Menovitý výkon	W	1 250	1 250	1 250
Počet otáčok volnobehu	1/min	8 500	8 500	8 500
Brúsny kotúč Ø	mm	180	180	180
Výstupný upínací štvorhran	--	--	QuickIN	QuickIN
Upínací otvor Ø	mm	--	22,23	22,23
Elast. brúsny kotúč Ø	mm	180	180	180
Závit upínacieho hriadeľa	M 14	--	--	--
Hmotnosť podľa EPTA	kg	5,60	5,90	5,90

**PREDNOSTI FEIN**

- + FEIN vysoko výkonný motor - vysoký úberový výkon v celej pracovnej oblasti do zafarbenia 150 %.
- + Nízka hlava prevodovky umožňuje ponorenie do obrobkov.
- + Jemný rozbeh pre bezpečnú manipuláciu hneď od štartu.
- + Zadná otočná rukoväť sa dá nastaviť do 4 polôh.
- + Gulôčkové ložiská chránené pred prachom.
- + Prachotesne uzatvorené a zaliate elektronické súčasti.
- + Systém samovyvinania uhlíkov.
- + Blokovanie opätovného zapnutia.

- + FEIN vysoko výkonný motor - vysoký úberový výkon v celej pracovnej oblasti.

- + Kompletný bezpečnostný balík s elektrickým brzdovým systémom EBS, spúšťacou ochranou a pozvoľným rozbehom.
- + Beznástrojový rýchloupínací systém nástrojov FEIN QuickIN - bezpečné upnutie nástrojov bez nutnosti použitia kľúčov.

- + Tlačidlo mŕtveho muža „AutoStop“

**OBSAH**

1 ochranný kryt, 1 pár upínacej príruby, 1 prídavná rukoväť, 1 kľúč

1 ochranný kryt, 1 upínacia skrutka - trň pre rezné a brúsne kotúče, 1 prídavná rukoväť

Objednávacie číslo	7 221 07 00 23 6	7 221 05 00 23 7	7 221 05 29 23 2
EAN	4014586851266	4014586851242	4014586851792
Cena EUR bez DPH [PK01]	305,00	355,00	355,00
Cena EUR s DPH [PK01]	366,00	426,00	426,00

**Príslušenstvo vid' strana 90**



**WSG 20-230****WSG 20-230  
„AUTOSTOP“****WSB 20-230****WSB 20-230  
„AUTOSTOP“**

Výkonná uhlová brúska pre brúsne a oddelovacie práce.

Výkonná bezpečnostná uhlová brúska pre brúsne a oddelovacie práce.

Menovitý príkon	W	2 000	2 000	2 000	2 000
Menovitý výkon	W	1 250	1 250	1 250	1 250
Počet otáčok volnobehu	1/min	6 600	6 600	6 600	6 600
Brúsny kotúč Ø	mm	230	230	230	230
Výstupný upínací štvorhran	--	--	--	QuickIN	QuickIN
Upínací otvor Ø	mm	--	--	22,23	22,23
Elast. brúsny kotúč Ø	mm	230	230	230	230
Závit upínacieho hriadeľa	M 14	M 14	M 14	--	--
Hmotnosť podľa EPTA	kg	5,60	5,60	5,90	5,90

**PREDNOSTI FEIN**

- + FEIN vysoko výkonný motor - vysoký úberový výkon v celej pracovnej oblasti do zataženia 150 %.
- + Nízka hlava prevodovky umožňuje ponorenie do obrobkov.
- + Jemný rozbeh pre bezpečnú manipuláciu hneď od štartu.
- + Zadná otočná rukoväť sa dá nastaviť do 4 polôh.
- + Gulôčkové ložiská chránené pred prachom.
- + Prachotesne uzatvorené a zaliate elektronické súčasti.
- + Systém samovyvinania uhlíkov.
- + Blokovanie opätovného zapnutia.
- + Tlačidlo mŕtveho muža „AutoStop“.

- + Kompletný bezpečnostný balík s elektrickým brzdovým systémom EBS, spúšťacou ochranou a pozvoľným rozbehom.
- + Beznástrojový rýchloupínací systém nástrojov FEIN QuickIN - bezpečné upnutie nástrojov bez nutnosti použitia kľúčov.

- + Tlačidlo mŕtveho muža „AutoStop“

**OBSAH**

1 ochranný kryt, 1 pár upínacej príruby, 1 prídavná rukoväť, 1 kľúč

1 ochranný kryt, 1 upínacia skrutka - trň pre reznú a brúsnu kotúču, 1 prídavná rukoväť

Objednávacie číslo	7 221 08 00 23 2	7 221 08 29 23 7	7 221 06 00 23 0	7 221 06 29 23 5
EAN	4014586851273	4014586851853	4014586851259	4014586851815
Cena EUR bez DPH [PK01]	309,00	309,00	355,00	355,00
Cena EUR s DPH [PK01]	370,80	370,80	426,00	426,00

Príslušenstvo vid' strana 90

**WSG 25-180****WSG 25-180  
„AUTOSTOP“****WSB 25-180 X****WSB 25-180 X  
„AUTOSTOP“**

Výkonná uhlová brúska FEIN pre extrémne brúsne práce.

Výkonná bezpečnostná uhlová brúska FEIN pre extrémne brúsne práce.

Menovitý príkon	W	2 500	2 500	2 500	2 500
Menovitý výkon	W	1 700	1 700	1 700	1 700
Počet otáčok volnobehu	1/min	8 500	8 500	8 500	8 500
Brúsny kotúč Ø	mm	180	180	180	180
Výstupný upínací štvorhran	--	--	--	QuickIN	QuickIN
Upínací otvor Ø	mm	--	--	22,23	22,23
Elast. brúsny kotúč Ø	mm	180	180	180	180
Závit upínacieho hriadeľa	M 14	M 14	M 14	--	--
Hmotnosť podľa EPTA	kg	6,30	6,30	6,50	6,50

**PREDNOSTI FEIN**

- + S vysoko výkonným motorom 2 500 W najsilnejšia uhlová brúska FEIN pre najvyšší úberový výkon v celom pracovnom rozsahu do 150 % zataženia.
- + Nízka hlava prevodovky umožňuje ponorenie do obrobkov.
- + Jemný rozbeh pre bezpečnú manipuláciu hneď od štartu.
- + Zadná otočná rukoväť sa dá nastaviť do 4 polôh.
- + Gulôčkové ložiská chránené pred prachom.
- + Prachotesne uzatvorené a zaliate elektronické súčasti.
- + Systém samovypínania uhlíkov.
- + Blokovanie opätovného zapnutia.

- + Kompletný bezpečnostný balík s elektrickým brzdoým systémom EBS, spúšťacou ochranou a pozvoľným rozbehom.
- + Beznástrojový rýchloupínací systém nástrojov FEIN QuickIN - bezpečné upnutie nástrojov bez nutnosti použitia kľúčov.

+ Tlačidlo mŕtveho muža „AutoStop“.

+ Tlačidlo mŕtveho muža „AutoStop“.

**OBSAH**

1 ochranný kryt, 1 pár upínacej príruby, 1 prídavná rukoväť, 1 kľúč

1 ochranný kryt, 1 upínacia skrútka - trň pre reznú a brúsnu kotúče, 1 prídavná rukoväť

Objednávacie číslo	7 221 26 00 23 0	7 221 26 29 23 0	7 221 10 00 23 3	7 221 10 29 23 8
EAN	4014586856452	4014586856490	4014586853116	4014586853246
Cena EUR bez DPH [PK01]	394,00	394,00	436,00	436,00
Cena EUR s DPH [PK01]	472,80	472,80	523,20	523,20

Príslušenstvo vid' strana 90

**WSG 25-230****WSG 25-230 „AUTOSTOP“****WSB 25-230 X****WSB 25-230 X „AUTOSTOP“**

Výkonná uhlová brúska FEIN pre extrémne oddeľovacie a brúsne práce.

Výkonná bezpečnostná uhlová brúska FEIN pre extrémne oddeľovacie a brúsne práce.

Menovitý príkon	W	2 500	2 500	2 500	2 500
Menovitý výkon	W	1 700	1 700	1 700	1 700
Počet otáčok volnobehu	1/min	6 600	6 600	6 600	6 600
Brúsny kotúč Ø	mm	230	230	230	230
Výstupný upínací štvorhran	--	--	--	QuickIN	QuickIN
Upínací otvor Ø	mm	--	--	22,23	22,23
Elast. brúsny kotúč Ø	mm	230	230	230	230
Závit upínacieho hriadeľa	M 14	M 14	M 14	--	--
Hmotnosť podľa EPTA	kg	6,30	6,30	6,70	6,70

**PREDNOSTI FEIN**

- + S vysoko výkonným motorom 2 500 W najsilnejšia uhlová brúska FEIN pre najvyšší úberový výkon v celom pracovnom rozsahu do 150 % zaťaženia.
  - + Plochá hlava prevodovky umožňuje ponorenie do komplexných obrobkov.
  - + Jemný rozbeh pre bezpečnú manipuláciu hneď od štartu.
  - + Zadná otočná rukoväť sa dá nastaviť do 4 polôh.
  - + Gulôčkové ložiská chránené pred prachom.
  - + Prachotesne uzatvorené a zaliate elektronické súčasti.
  - + Systém samovypínania uhlíkov.
  - + Blokovanie opätovného zapnutia.
- |   |  |
|---|--|
| <ul style="list-style-type: none"> <li>+ Tlačidlo mŕtveho muža „AutoStop“.</li> </ul> | <ul style="list-style-type: none"> <li>+ Kompletný bezpečnostný balík s elektrickým brzdom systémom EBS, spúšťačou ochranou a pozvoľným rozbehom.</li> <li>+ Beznástrojový rýchlopínací systém nástrojov FEIN QuickIN - bezpečné upnutie nástrojov bez nutnosti použitia kľúčov.</li> <li>+ Tlačidlo mŕtveho muža „AutoStop“.</li> </ul> |
|---|--|

**OBSAH**

1 kľúč, 1 ochranný kryt, 1 pár upínacej príruby, 1 prídavná rukoväť

1 ochranný kryt, 1 upínacia skrutka - trň pre rezné a brúsne kotúče, 1 prídavná rukoväť

Objednávacie číslo	7 221 27 00 23 0	7 221 27 29 23 0	7 221 11 00 23 2	7 221 11 29 23 7
EAN	4014586856506	4014586856544	4014586853123	4014586853314
Cena EUR bez DPH [PK01]	394,00	394,00	436,00	436,00
Cena EUR s DPH [PK01]	472,80	472,80	523,20	523,20

Príslušenstvo vid' strana 90

## ĎALŠIE PRÍSLUŠENSTVO



### ANTIVIBRAČNÁ RUKOVÄŤ

M 14, tlmiace vibrácie, na zníženie vibrácií pri dlhšom používaní.

Objednávacie číslo	Cena EUR bez DPH	Cena EUR s DPH
3 21 19 117 01 5	38,43	46,12



### ANTIVIBRAČNÉ RUKAVICE

Tlmiace vibrácie, certifikované podľa EN 388/420, EN ISO 10819, EEC č. 0200, balenie 1 pár.

Veľ.	Objednávacie číslo	Cena EUR bez DPH	Cena EUR s DPH
9 L	3 21 73 003 00 3	76,60	91,92
10 XL	3 21 73 004 00 1	76,60	91,92
11 XXL	3 21 73 005 00 5	76,60	91,92



### SPOJOVACÍ DIEL

Univerzálne použitie na spojenie elektrického náradia a príslušenstva s HSS pilovým kotúčom na drevo na vysávač. Flexibilné gumové puzdro, dĺžka 70 mm, vnútorný Ø 31,5 mm.

Objednávacie číslo	Cena EUR bez DPH	Cena EUR s DPH
3 13 22 771 00 9	5,46	6,55

## OCHRANNÝ KRYT



### OCHRANNÝ KRYT PRE DELIACE PRÁCE

Ø mm	Objednávacie číslo	Cena EUR bez DPH	Cena EUR s DPH
180	6 38 11 004 01 0	33,18	39,82
230	6 38 11 005 01 0	34,13	40,96



### OCHRANNÝ KRYT ODSÁVANIA

s vodiacími saňami pre rozbrusovacie kotúče Ø 180 mm, rezná hĺbka 40 mm, pripojenie Ø 32 mm

Objednávacie číslo	Cena EUR bez DPH	Cena EUR s DPH
9 06 04 008 01 3	253,89	304,67



### OCHRANNÝ KRYT ODSÁVANIA

s vodiacími saňami pre rozbrusovacie kotúče Ø 230 mm, rezná hĺbka 65 mm, pripojenie Ø 32 mm

Objednávacie číslo	Cena EUR bez DPH	Cena EUR s DPH
9 06 04 009 01 7	262,82	315,38

## PRÍSLUŠENSTVO WSB



### UPÍNACIA SKRUTKA - TRŇ

pre brúsne a rozbrusovacie kotúče a pre vejárové brúsne kotúče

Objednávacie číslo	Cena EUR bez DPH	Cena EUR s DPH
6 38 02 183 02 5	39,59	47,51



### ELASTICKÝ PODPORNÝ TANIER - UNÁŠAČ

s upínacou jednotkou

Ø mm	Objednávacie číslo	Cena EUR bez DPH	Cena EUR s DPH
180	6 38 06 174 02 8	51,03	61,24



### ELASTICKÝ PODPORNÝ TANIER - UNÁŠAČ

bez upínacieho trňa

Ø mm	Objednávacie číslo	Cena EUR bez DPH	Cena EUR s DPH
180	6 38 06 174 01 2	17,85	21,42



### UPÍNACIA SKRUTKA - TRŇ

pre elastické brúsne kotúče

Objednávacie číslo	Cena EUR bez DPH	Cena EUR s DPH
6 38 02 185 02 7	39,59	47,51

## PRÍSLUŠENSTVO WSG



### ZÁVITOVÁ PRÍRUBA

M 14, na brúsne a rezacie kotúče a taktiež pre vejárové brúsne kotúče a drôtené čelné vrkôčkové kefy

Objednávacie číslo	Cena EUR bez DPH	Cena EUR s DPH
6 38 02 052 00 0	7,98	9,58



### VNÚTORNÁ PRÍRUBA

Objednávacie číslo	Cena EUR bez DPH	Cena EUR s DPH
6 38 01 182 01 0	7,98	9,58



### ELASTICKÝ PODPORNÝ TANIER - UNÁŠAČ

s prírubou M 14

Ø mm	Objednávacie číslo	Cena EUR bez DPH	Cena EUR s DPH
180	6 38 06 034 01 7	12,92	15,50



### ZÁVITOVÁ PRÍRUBA

M 14, pre elast. brúsny kotúč a drôtené čelné kefy

Objednávacie číslo	Cena EUR bez DPH	Cena EUR s DPH
6 38 01 154 00 7	7,46	8,95



**AGSZ 18-280 BL SELECT**

Prachuvzdorná a výkonná, kompaktná akumulátorová priama brúska pre efektívne oddeľovanie, brúsenie, odstraňovanie hrotov a frézovanie.

**AGSZ 18-280 LBL SELECT**

Prachuvzdorná a výkonná, kompaktná akumulátorová priama brúska s veľkou hĺbkou ponoru pre efektívne oddeľovanie, brúsenie, odstraňovanie hrotov a frézovanie.

**AGSZ 18-90 LBL SELECT**

Prachuvzdorná a výkonná, kompaktná akumulátorová priama brúska s veľkou hĺbkou ponoru pre brúsenie a leštenie.

**GSZ 4-280 EL**

Nanajvyš ľahko ovládateľná priama brúska pre obrábanie ušľachtilej ocele s veľkou hĺbkou ponorenia pre ľahké brúsenie a leštiace práce na veľmi ťažko prístupných miestach.

**GSZ 4-90 EL**

Nanajvyš ľahko ovládateľná priama brúska pre obrábanie ušľachtilej ocele s veľkou hĺbkou ponorenia pre ľahké brúsenie a leštiace práce na veľmi ťažko prístupných miestach.

<b>STRANA V KATALÓGU</b>	94	94	94	95	95
Frézovanie	++	++		++	
Hrubé brúsenie	++	++		++	++
Brúsenie	++	++	++	++	
Ostraňovanie hrotov	+	+		+	
Delenie materiálov	+	+			
Kefovanie	+		++	+	++
Satinovanie			++		++
Leštenie			++		++
Dlhé hrdlo		•	•	•	•
Menovitý príkon W				350	350
Napätie akumulátora V	18	18	18		
Kompatibilita akumulátora	Li-Ion/HighPower Li-Ion	Li-Ion/HighPower Li-Ion	Li-Ion/HighPower Li-Ion		
Počet otáčok volnobehu 1/min	9 000 - 28 000	9 000 - 28 000	2 900 - 9 000	13 000 - 28 000	3 500 - 8 500
Max. Ø brúsneho telieska mm	50	50	50	20	20
Max. Ø upínacích klieští mm	8	8	8	6	6
Hmotnosť podľa EPTA kg				1,50	1,50
Hmotnosť bez akumulátora kg	1,40	1,60	1,80		

+ vhodné    ++ veľmi dobré    • obsahuje - štandardná výbava

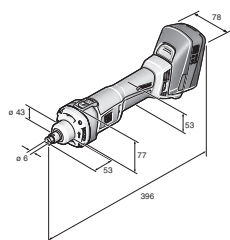

AGSZ 18-280 BL

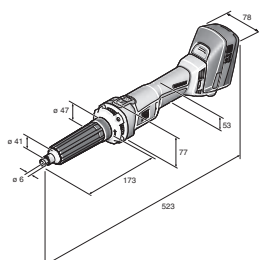

AGSZ 18-280 LBL

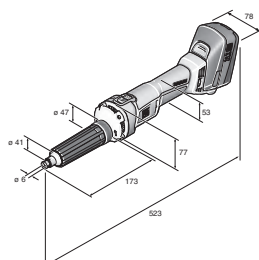

AGSZ 18-90 LBL

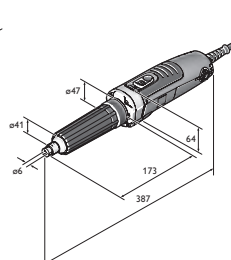

GSZ 4-280 EL

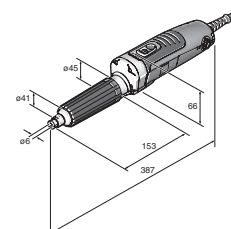

GSZ 4-90 EL

**GSZ 8-280 P****GSZ 8-280 PE****GSZ 8-280 PEL****GSZ 8-90 PEL****GSZ 11-320 PERL****GSZ 11-90 PERL**

Lahko ovládateľná a výkonná priama brúska pre práce na odstraňovaní ostrapkov a brúsne práce na ťažko prístupných miestach, vhodná aj na polostacionárne použitie.

Lahko ovládateľná a výkonná priama brúska s veľkou hĺbkou ponorenia pre ľahké brúsne práce a práce na odstraňovaní ostrapkov na ťažko prístupných miestach.

Lahko ovládateľná a výkonná priama brúska pre obrábanie ušľachtilej ocele s veľkou hĺbkou ponorenia pre ľahké brúsne a leštiace práce na veľmi ťažko prístupných miestach.

Lahko ovládateľná a maximálne výkonná priama brúska s veľkou hĺbkou ponorenia pre ľahké brúsne práce a práce na odstraňovaní ostrapkov na ťažko prístupných miestach.

Lahko ovládateľná a maximálne výkonná priama brúska pre obrábanie ušľachtilej ocele s veľkou hĺbkou ponorenia pre náročné brúsne a leštiace práce.

	96	96	97	97	98	98
	++	++	++	++	++	++
	++	++	++	++	++	++
		+	+		+	
						+
		+	+	++	+	++
				++		++
				++		++
			•	•	•	•
	750	750	750	710	1 010	1 010
	28 000	8 500 - 28 000	8 500 - 28 000	2 500 - 9 000	9 500 - 32 500	2 900 - 9 900
	45	50	50	50	45	50
	8	8	8	8	8	8
	1,40	1,40	1,80	1,80	2,10	2,20

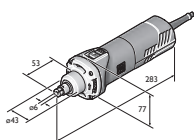
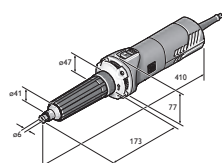
GSZ 8-280 P  
GSZ 8-280 PE

GSZ 8-280 PEL

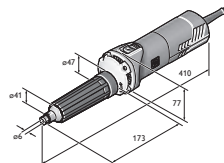

GSZ 8-90 PEL

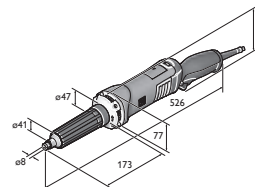

GSZ 11-320 PERL

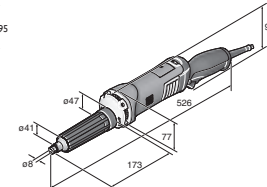

GSZ 11-90 PERL

**AGSZ 18-280 BL  
SELECT**

Prachuvzdorná a výkonná, kompaktná akumulátorová priama brúska pre efektívne oddeľovanie, brúsenie, odstraňovanie hrotov a frézovanie.

**AGSZ 18-280 LBL  
SELECT**

Prachuvzdorná a výkonná, kompaktná akumulátorová priama brúska s veľkou hĺbkou ponoru pre efektívne oddeľovanie, brúsenie, odstraňovanie hrotov a frézovanie.

**AGSZ 18-90 LBL  
SELECT**

Prachuvzdorná a výkonná, kompaktná akumulátorová priama brúska s veľkou hĺbkou ponoru pre brúsenie a leštenie.

Napätie akumulátora	V	18	18	18
Kompatibilita akumulátora		Li-Ion/HighPower Li-Ion	Li-Ion/HighPower Li-Ion	Li-Ion/HighPower Li-Ion
Rozhranie akumulátora		MultiVolt	MultiVolt	MultiVolt
Motor		bezuhlíková	bezuhlíková	bezuhlíková
Počet otáčok volnobehu	1/min	9 000 - 28 000	9 000 - 28 000	2 900 - 9 000
Leštiaci nástroj Ø	mm	--	--	80
Max. Ø brúsneho telieska	mm	50	50	50
Max. Ø upínacích klieští	mm	8	8	8
Fréza max. Ø	mm	12	12	12
Hmotnosť bez akumulátora	kg	1,40	1,60	1,80

**PREDNOSTI FEIN**

- + Záruka mimoriadne dlhkej životnosti s ďalšou generáciou bezuhlíkových motorov FEIN PowerDrive. Kompletne uzavreté teleso motora chráni motor pred agresívnym keramickým a minerálnym prachom.
- + Ideálna na každé použitie. Optimálne otáčky, prispôsobené mnohým brúsnym prostriedkom a materiálom vďaka plynulej, elektronickej predvolbe otáčok.
- + Vysoký výkon. O 30 % vyššia účinnosť ako pri porovnateľných univerzálnych motoroch s príkonom 1 100 wattov.
- + Bezúdržbový motor s inovatívnymi chladiacimi rebrami pre optimálne odvádzanie tepla vrátane sledovania teploty.
- + Maximálny postup práce s Li-Ion akumulátormi FEIN HighPower. Články odolné voči vysokému prúdu s trvale vysokým výstupom prúdu a o 75 % vyššou silou prúdu než lítium-iónové akumulátory.
- + Veľmi pokojný chod bez vibrácií vďaka samostatne uloženému motoru oddelenému od telesa a štyrom prídavným tlmičom vibrácií.
- + Rozsiahla ochrana používateľa vďaka pozvoľnému rozbehu, ochrane pred opätovným spustením a elektronickej ochrane proti preťaženiu.
- + Inovatívne upínacie klieštiny s rotujúcim zväzkom na ochranu obrobku ako aj na ochranu pred vyšmyknutím sa kľúča pri výmene nástroja.
- + Práca bez námahy vďaka dobrému uchopeniu, kompaktnej konštrukcii a nízkej hmotnosti s dobrým vyvážením.
- + Oddelená elektronika motora chránená pred prachom v oblasti rukoväte.
- + Flexibilita s rozhraním FEIN MultiVolt. Stroj možno používať so všetkými lítium-iónovými akumulátormi FEIN (12 – 18 V).
- + Pracovnú oblasť osvetľujú integrované LED svetlá.
  - + Dlhé, úzke hrdlo umožňuje hlboké ponorenie do obrobkov (napr. vnútorné brúsenie rúr).
  - + Vymeniteľný gumený potah na krčné ložisko

**OBSAH**

1 upínacia čelusť s priemerom 6 mm, Otvorený kľúč SW13, Otvorený kľúč SW17, 1 plastový kufrík na náradie

Objednávacie číslo	7 123 01 62 00 0	7 123 02 62 00 0	7 123 03 62 00 0
EAN	4014586888637	4014586888699	4014586888750
Cena EUR bez DPH [PK01]	260,00	283,00	304,00
Cena EUR s DPH [PK01]	312,00	339,60	364,80

Príslušenstvo vid' strana 99



**GSZ 4-280 EL****GSZ 4-90 EL**

Nanajvyš ľahko ovládateľná priama brúska pre obrábanie ušľachtilej ocele s veľkou hĺbkou ponorenia pre ľahké brúsne a leštiace práce na veľmi ťažko prístupných miestach.

Nanajvyš ľahko ovládateľná priama brúska pre obrábanie ušľachtilej ocele s veľkou hĺbkou ponorenia pre ľahké brúsne a leštiace práce na veľmi ťažko prístupných miestach.

Menovitý príkon	W	350	350
Menovitý výkon	W	170	170
Počet otáčok voľnobehu	1/min	13 000 - 28 000	3 500 - 8 500
Leštiaci nástroj Ø	mm	--	50
Max. Ø brúsneho telieska	mm	20	20
Max. Ø upínacích kliešti	mm	6	6
Ø upínacieho hrdla	mm	43	--
Fréza max. Ø	mm	12	12
Prípojný kábel so zástrčkou	m	5	5
Hmotnosť podľa EPTA	kg	1,50	1,50

**PREDNOSTI FEIN**

- + Dlhé, úzke hrdlo a max. priemer 210 mm umožňujú hlboké ponorenie do obrobkov (napr. vnútorné brúsenie rúr).
- + Inovatívne upínacie klieštiny s rotujúcim zväzkom na ochranu obrobku ako aj na ochranu pred vyšmyknutím sa kľúča pri výmene nástroja.
- + Variabilné otáčky umožňujú použitie rozličných nástrojov.
- + Motor a elektronika chránené proti kovovému prachu.
- + Vymeniteľný gumený poťah na krčné ložisko

**OBSAH**

1 upínacia čelust' s priemerom 6 mm, Otvorený kľúč SW13, Otvorený kľúč SW17

Otvorený kľúč SW17, 1 upínacia čelust' s priemerom 6 mm, Otvorený kľúč SW13

Objednávacie číslo	7 223 24 60 00 0	7 223 25 60 00 0
EAN	4014586880594	4014586880648
Cena EUR bez DPH [PK01]	399,00	399,00
Cena EUR s DPH [PK01]	478,80	478,80

Príslušenstvo vid' strana 99

**GSZ 8-280 P****GSZ 8-280 PE**

Lahko ovládateľná a výkonná priama brúska pre práce na odstraňovaní ostrapkov a brúsne práce na ťažko prístupných miestach, vhodná aj na polostacionárne použitie.

Menovitý príkon	W	750	750
Menovitý výkon	W	400	400
Počet otáčok volnobehu	1/min	28 000	8 500 - 28 000
Max. Ø brúsneho telieska	mm	45	50
Max. Ø upínacích klieští	mm	8	8
Ø upínacieho hrdla	mm	43	43
Fréza max. Ø	mm	12	12
Prípojný kábel so zástrčkou	m	4	4
Hmotnosť podľa EPTA	kg	1,40	1,40

**PREDNOSTI FEIN**

- + Kompaktná konštrukcia pre použitie na obzvlášť zúžených miestach, Ø upínacieho hrdla 43 mm pre polostacionárne použitie ako frézovací motor (napr. ako kopirovací fréza).
- + Rozsiahla ochrana používateľa vďaka funkcii KickBack Stop, spúšťacej ochrane, jemnému rozbehu a elektronickej ochrane proti preťaženiu.
- + Inovatívne upínacie klieštiny s rotujúcim zväzkom na ochranu obrobku ako aj na ochranu pred vyšmyknutím sa kľúča pri výmene nástroja.
- + Tachoelektronika POWERtronic pre extrémny výkon, výkonovú rezervu a stálosť otáčok pri záťaži.
- + Motor a elektronika chránené proti kovovému prachu.

+ Variabilné otáčky umožňujú použitie rozličných nástrojov.

**OBSAH**

1 upínacia čeľusť s priemerom 6 mm, Otvorený kľúč SW13, Otvorený kľúč SW17

Objednávacie číslo	7 223 16 60 00 0	7 223 17 60 00 0
EAN	4014586879505	4014586879437
Cena EUR bez DPH [PK01]	230,00	253,00
Cena EUR s DPH [PK01]	276,00	303,60

Príslušenstvo vid' strana 99

**GSZ 8-280 PEL**

Lahko ovládateľná a výkonná priama brúska s veľkou hĺbkou ponorenia pre ľahké brúsne práce a práce na odstraňovaní ostrapkov na ťažko prístupných miestach.

**GSZ 8-90 PEL**

Lahko ovládateľná a výkonná priama brúska pre obrábanie ušľachtilej ocele s veľkou hĺbkou ponorenia pre ľahké brúsne a leštiace práce na veľmi ťažko prístupných miestach.

Menovitý príkon	W	750	710
Menovitý výkon	W	410	410
Počet otáčok voľnobehu	1/min	8 500 - 28 000	2 500 - 9 000
Max. Ø brúsneho telieska	mm	50	50
Max. Ø upínacích klieští	mm	8	8
Ø upínacieho hrdla	mm	43	43
Fréza max. Ø	mm	12	12
Prípojný kábel so zástrčkou	m	4	4
Hmotnosť podľa EPTA	kg	1,80	1,80

**PREDNOSTI FEIN**

- + Dlhé, úzke hrdlo umožňuje hlboké ponorenie do obrobkov (napr. vnútorné brúsenie rúr).
- + Rozsiahla ochrana používateľa vďaka funkcii KickBack Stop, spúšťacej ochrane, jemnému rozbehu a elektronickej ochrane proti preťaženiu.
- + Inovatívne upínacie klieštiny s rotujúcim zväzkom na ochranu obrobku ako aj na ochranu pred vyšmyknutím sa kľúča pri výmene nástroja.
- + Tachoelektronika POWERtronic pre extrémny výkon, výkonovú rezervu a stálosť otáčok pri záťaži.
- + Vymeniteľný gumený potah na krčné ložisko
- + Motor a elektronika chránené proti kovovému prachu.
- + Variabilné otáčky umožňujú použitie rozličných nástrojov.

**OBSAH**

1 upínacia čelust' s priemerom 6 mm, Otvorený kľúč SW13, Otvorený kľúč SW17

Objednávacie číslo	7 223 19 60 00 0	7 223 20 60 00 0
EAN	4014586879444	4014586879451
Cena EUR bez DPH [PK01]	439,00	522,00
Cena EUR s DPH [PK01]	526,80	626,40

Príslušenstvo vid' strana 99

**GSZ 11-320 PERL**

Lahko ovládateľná a maximálne výkonná priama brúska s veľkou hĺbkou ponorenia pre ľahké brúsne práce a práce na odstraňovaní ostrapkov na ťažko prístupných miestach.

**GSZ 11-90 PERL**

Lahko ovládateľná a maximálne výkonná priama brúska pre obrábanie ušľachtilej ocele s veľkou hĺbkou ponorenia pre náročné brúsne a leštiace práce.

Menovitý príkon	W	1 010	1 010
Menovitý výkon	W	620	620
Počet otáčok volnobehu	1/min	9 500 - 32 500	2 900 - 9 900
Leštiaci nástroj Ø	mm	--	80
Max. Ø brúsneho telieska	mm	45	50
Max. Ø upínacích klieští	mm	8	8
Ø upínacieho hrdla	mm	43	43
Fréza max. Ø	mm	12	12
Prípojný kábel so zástrčkou	m	4	4
Hmotnosť podľa EPTA	kg	2,10	2,20

**PREDNOSTI FEIN**

- + Dlhé, úzke hrdlo umožňuje hlboké ponorenie do obrobkov (napr. vnútorné brúsenie rúr).
- + Rozsiahla ochrana používateľa vďaka funkcii KickBack Stop, spúšťacej ochrane, jemnému rozbehu a elektronickej ochrane proti preťaženiu.
- + Inovatívne upínacie klieštiny s rotujúcim zväzkom na ochranu obrobku ako aj na ochranu pred vyšmyknutím sa kľúča pri výmene nástroja.
- + Tachoelektronika POWERtronic pre extrémny výkon, výkonovú rezervu a stálosť otáčok pri záťaži.
- + Vymeniteľný gumený potah na krčné ložisko
- + Motor a elektronika chránené proti kovovému prachu.
- + Variabilné otáčky umožňujú použitie rozličných nástrojov.

**OBSAH**

1 upínacia klieština 8 mm, Otvorený kľúč SW13, Otvorený kľúč SW17

Objednávacie číslo	7 223 22 60 00 0	7 223 23 60 00 0
EAN	4014586880501	4014586880525
Cena EUR bez DPH [PK01]	472,00	557,00
Cena EUR s DPH [PK01]	566,40	668,40

Príslušenstvo vid' strana 99

## ĎALŠIE PRÍSLUŠENSTVO



### KUFOR NA NÁRADIE

Plast, vnútorné rozmery: 470 x 275 x 116 mm

Objednávacie číslo	Cena EUR bez DPH	Cena EUR s DPH
3 39 01 118 01 0	44,84	53,81



### PLASTOVÁ KRABIČKA

Vložka do kufra s uzatvárateľným vekom na malé diely a príslušenstvo, ku kufrovi na náradie 3 39 01 118 01 0, max 5 ks/kufor.

Objednávacie číslo	Cena EUR bez DPH	Cena EUR s DPH
3 39 01 119 00 0	4,41	5,29



### AKUMULÁTOROVÁ LED LAMPA ALED 12-18 V

Kompaktná akumulátorová LED lampa s dlhotrvajúcou výdržou a otočnou hlavou. Kompatibilná so všetkými 12/14/18 V lítium-iónovými akumulátormi FEIN, vrátane háčika na zavesenie lampy. S extrémne nízkou hmotnosťou 130 g a vysokou svietivosťou 900 luxov. Teplota chromatickosti zodpovedá dennému svetlu. Možnosť nastavenia 2 stupňov jasů.

Objednávacie číslo	Cena EUR bez DPH	Cena EUR s DPH
9 26 04 200 02 0	58,38	70,06



### AKUMULÁTOROVÝ USB ADAPTÉR AUSB 12-18 V

Akumulátorový USB adaptér AUSB 12-18 V na nabíjanie smartfónu, tabletu a pod. Dve vysokorychlostné USB pripojenia na rýchle nabíjanie s 2 x 1,2 ampérmi. Vhodné pre iOS a Android. Kompatibilný so všetkými 12/14/18 V lítium-iónovými akumulátormi značky FEIN.

Objednávacie číslo	Cena EUR bez DPH	Cena EUR s DPH
9 26 04 201 02 0	43,05	51,66



### RÝCHLONABÍJAČKA ALG 80 BC

Konektivita Bluetooth® na pripojenie k mobilným koncovým zariadeniam a používanie s aplikáciou my.FEIN. Zobrazenie aktuálneho stavu nabitia, ako aj počtu doterajších nabíjaciech cyklov na smartfóne alebo tablete. Oznámenie pri plne nabitom akumulátore. Krátke časy nabíjania vďaka vysokému nabíjaciemu prúdu 8 ampérov a procesne riadenému manažmentu nabíjania. Veľký LED displej s indikátorom stavu nabitia a USB pripojením na mobilné nabíjanie malých elektrických prístrojov. Pre všetky lítiovo-iónové akumulátory FEIN. Časy nabíjania (80 % max. kapacity): 12 a 18 V/3 Ah: 31 min, 12 a 18 V/6 Ah: 38 min, 18 V/5,2 Ah: 33 min.

Objednávacie číslo	Cena EUR bez DPH	Cena EUR s DPH
9 26 04 210 01 0	78,75	94,50

## BATÉRIA 18 V



### AKUMULÁTOROVÝ BLOK

Lítium-iónový akumulátor s ukazovateľom stavu nabitia a FEIN SafetyCell Technology. Chráni akumulátor a stroj pred preťažením, prehriatím a hlbokým vybitím. Možnosť použitia pri všetkých 18 V akumulátorových nástrojoch FEIN.

Napätie V	Kapacita Ah	Hmotnosť kg	Objednávacie číslo	Cena EUR bez DPH	Cena EUR s DPH
18	6	0,7	9 26 04 175 02 0	110,25	132,30
18	3	0,45	9 26 04 182 02 0	78,75	94,50



### ŠTARTOVACIA SÚPRAVA AKUMULÁTOROV

2 lítiovo-iónové akumulátory s rýchlonabíjačkou ALG 80 BC Konektivita Bluetooth® na pripojenie k mobilným koncovým zariadeniam a používanie s aplikáciou my.FEIN. Zobrazenie aktuálneho stavu nabitia, ako aj počtu doterajších nabíjaciech cyklov na smartfóne alebo tablete. Oznámenie pri plne nabitom akumulátore. Krátke časy nabíjania vďaka vysokému nabíjaciemu prúdu 8 ampérov a procesne riadenému manažmentu nabíjania. Veľký LED displej s indikátorom stavu nabitia a USB pripojením na mobilné nabíjanie malých elektrických prístrojov. Pre všetky lítiovo-iónové akumulátory FEIN. Časy nabíjania (80 % max. kapacity): 12 a 18 V/3 Ah: 31 min, 12 a 18 V/6 Ah: 38 min, 18 V/5,2 Ah: 33 min.

Napätie V	Kapacita Ah	Objednávacie číslo	Cena EUR bez DPH	Cena EUR s DPH
18	6	9 26 04 323 01 0	299,25	359,10
18	3	9 26 04 324 01 0	236,25	283,50

## UPÍNACIE KLIŠTINY PRE AGSZ 18, GSZ 4, GSZ 8, GSZ 11



### UPÍNACIE KLIŠTINY

s rotujúcim zväzkom na ochranu obrobku ako aj na ochranu pred vyšmyknutím sa kľúča pri výmene nástroja.

Ø	Objednávacie číslo	Cena EUR bez DPH	Cena EUR s DPH
3 mm	6 32 07 130 00 0	23,10	27,72
6 mm	6 32 07 128 00 0	23,10	27,72
8 mm	6 32 07 129 00 0	23,10	27,72
1/4"	6 32 07 131 00 0	23,10	27,72



### UPÍNACIE KLIŠTINY INOX

v prevedení z ušľachtilej ocele, s rotujúcim zväzkom na ochranu obrobku ako aj na ochranu pred vyšmyknutím sa kľúča pri výmene nástroja.

Ø	Objednávacie číslo	Cena EUR bez DPH	Cena EUR s DPH
3 mm	6 32 07 132 00 0	26,67	32,00
6 mm	6 32 07 133 00 0	26,67	32,00
8 mm	6 32 07 134 00 0	26,67	32,00
1/4"	6 32 07 135 00 0	26,67	32,00



<b>HFW 9-125 300 HZ 200 V</b>	<b>MSF 843-1C 300 HZ 200 V</b>	<b>MSFO 849-1C 300 HZ 200 V</b>	<b>MSFOV 852-1 300 HZ 200 V</b>	<b>MSFOV 852-1-180 300 HZ 200 V</b>
Dobre ovládateľná vysokofrekvenčná kompaktná uhlová brúska pre ľahké práce a na odstraňovanie ostrapkov a brúsne práce.	Výkonná vysokofrekvenčná kompaktná uhlová brúska pre ľahké práce a na odstraňovanie ostrapkov a brúsne práce.	Výkonná vysokofrekvenčná uhlová brúska pre stredné brúsne práce.	Vysokofrekvenčná uhlová brúska s dlhým hrdlom pre práce na ťažko prístupných miestach.	

<b>STRANA V KATALÓGU</b>	102	102	102	103	103
Hrubé brúsenie		++		++	++
Ostraňovanie hrotov		+		+	+
Delenie materiálov		+			
Plne zapuzdrený motor			•	•	•
Menovitý príkon W	900	1 100	1 500	1 900	1 900
Menovitý výkon W	690	700	1 075	1 400	1 400
Frekvencia Hz	300	300	300	300	300
Napätie / Prúd V/3~	200	200	200	200	200
Počet otáčok volnobehu 1/min	7 100	6 500	6 150	8 800	7 450
Brúsny kotúč Ø mm	125	125	180	125	180
Elast. brúsny kotúč Ø mm	125	125	180		
Závit upínacieho hriadeľa	M 14	M 14	M 14	M 14	M 14
Prípojňý kábel m	5	5	5	5	5
Hmotnosť podľa EPTA kg	2,50	3,60	5,10	5,20	5,30

+ vhodné    ++ veľmi dobré    • obsahuje - štandardná výbava

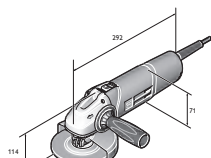

HFW 9-125

MSF 843-1c  
MSFO 849-1cMSfoV 852-1  
MSfoV 852-1-180MSfo 852-1c  
MSfo 852-1dMSfo 869-1c  
MSfo 869-1d

**MSFO 852-1C**  
**300 HZ 200 V**

Výkonná vysokofrekvenčná uhlová brúska pre stredné až ťažké brúsne práce a na odstraňovanie ostrapkov.

**MSFO 852-1D**  
**300 HZ 200 V****MSFO 869-1C**  
**300 HZ 200 V**

Výkonná vysokofrekvenčná uhlová brúska pre ťažké deliace a brúsne práce.

**MSFO 869-1D**  
**300 HZ 200 V**

Výkonná vysokofrekvenčná uhlová brúska pre ťažké brúsne práce.

**MSFO 870-1C**  
**300 HZ 200 V**

Výkonná vysokofrekvenčná uhlová brúska FEIN pre extrémne oddeľovacie a brúsne práce.

**MSFO 870-1D**  
**300 HZ 200 V**

Výkonná vysokofrekvenčná uhlová brúska FEIN pre extrémne brúsne práce.

	103	103	104	104	105	105
	++	++	++	++	++	++
	+	+	+	+	+	+
	+	+	++	+	++	+
	•	•	•	•	•	•
	1 900	1 900	3 100	3 100	3 700	3 700
	1 400	1 400	2 450	2 450	2 800	2 800
	300	300	300	300	300	300
	200	200	200	200	200	200
	6 400	8 500	6 500	8 600	6 600	8 600
	230	180	230	180	230	180
	180	180	180	180	180	180
	M 14	M 14	M 14	M 14	M 14	M 14
	5	5	5	5	5	5
	6,30	5,90	7,70	7,40	8,50	8,20



MSfo 870-1c



MSfo 870-1d

## HFW 9-125 300 HZ 200 V



### OBSAH

1 ochranný kryt, 1 pár upínacej príruby, 1 Antivibračná rukoväť, 1 sada kľúčov

Príslušenstvo vid' strana 114

Dobre ovládateľná vysokofrekvenčná kompaktná uhlová brúska pre ľahké práce a na odstraňovanie ostrapkov a brúsne práce.

Menovitý príkon	W	900
Menovitý výkon	W	690
Frekvencia	Hz	300
Napätie / Prúd	V/3~	200
Počet otáčok volnobehu	1/min	7 100
Brúsny kotúč Ø	mm	125
Elast. brúsny kotúč Ø	mm	125
Závit upínacieho hriadela		M 14
Prípojný kábel	m	5
Hmotnosť podľa EPTA	kg	2,50

Objednávacie číslo	7 820 86 60 00 0
EAN	4014586869513
Cena EUR bez DPH [PK09]	859,95
Cena EUR s DPH [PK09]	1.031,94

Iné frekvencie a napätia nájdete v numerickej časti.

### PREDNOSTI FEIN

- + Vysoko efektívna kompaktná uhlová brúska s najväčším úberovým výkonom na trhu.
- + Prachotesný, úplne zapuzdrený spínač pre maximálnu životnosť.
- + Kovová hlava prevodovky s mimoriadne hrubou stenou z hliníkovej liatiny pre maximálnu odolnosť a životnosť.
- + Perfektná ergonómia s 2 uchopovacími zónami a najmenším rozmerom rukoväte pre optimálnu ovládateľnosť aj počas trvalej prevádzky.
- + Priechodné vetranie.
- + Výstup vzduchu smerom nadol.
- + Vysoký efektívny výkon.
- + Enormná stálosť otáčok.
- + Malá hmotnosť.

## MSF 843-1C 300 HZ 200 V



### OBSAH

1 ochranný kryt, 1 pár upínacej príruby, 1 sada kľúčov, 1 Antivibračná rukoväť

Príslušenstvo vid' strana 114

Výkonná vysokofrekvenčná kompaktná uhlová brúska pre ľahké práce a na odstraňovanie ostrapkov a brúsne práce.

Menovitý príkon	W	1 100
Menovitý výkon	W	700
Frekvencia	Hz	300
Napätie / Prúd	V/3~	200
Počet otáčok volnobehu	1/min	6 500
Brúsny kotúč Ø	mm	125
Elast. brúsny kotúč Ø	mm	125
Závit upínacieho hriadela		M 14
Prípojný kábel	m	5
Hmotnosť podľa EPTA	kg	3,60

Objednávacie číslo	7 820 85 00 26 0
EAN	4014586864402
Cena EUR bez DPH [PK09]	1.084,65
Cena EUR s DPH [PK09]	1.301,58

Iné frekvencie a napätia nájdete v numerickej časti.

### PREDNOSTI FEIN

- + Kovové teleso motora a prevodovky pre maximálnu zaťažiteľnosť v priemyselnom trvalom použití.
- + Priechodné vetranie pre efektívne chladenie motora.
- + Malé opotrebovanie, nenáročná obsluha.
- + Najvyššia spoľahlivosť a vynikajúca životnosť.
- + Vysoký efektívny výkon.
- + Enormná stálosť otáčok.

## MSFO 849-1C 300 HZ 200 V



### OBSAH

1 Antivibračná rukoväť, 1 sada kľúčov, 1 ochranný kryt, 1 pár upínacej príruby

Príslušenstvo vid' strana 114

Výkonná vysokofrekvenčná uhlová brúska pre stredné brúsne práce.

Menovitý príkon	W	1 500
Menovitý výkon	W	1 075
Frekvencia	Hz	300
Napätie / Prúd	V/3~	200
Počet otáčok volnobehu	1/min	6 150
Brúsny kotúč Ø	mm	180
Elast. brúsny kotúč Ø	mm	180
Závit upínacieho hriadela		M 14
Prípojný kábel	m	5
Hmotnosť podľa EPTA	kg	5,10

Objednávacie číslo	7 820 80 00 26 0
EAN	4014586857145
Cena EUR bez DPH [PK09]	1.185,45
Cena EUR s DPH [PK09]	1.422,54

Iné frekvencie a napätia nájdete v numerickej časti.

### PREDNOSTI FEIN

- + Kovové teleso motora a prevodovky pre maximálnu zaťažiteľnosť v priemyselnom trvalom použití.
- + Plne zapuzdrený motor, 100% ochrana proti prachu s povrchovým chladením pre maximálnu stabilitu a životnosť aj pri extrémnych podmienkach použitia.
- + Malé opotrebovanie, nenáročná obsluha.
- + Najvyššia spoľahlivosť a vynikajúca životnosť.
- + Vysoký efektívny výkon.
- + Enormná stálosť otáčok.



**MSFOV 852-1 300 HZ 200 V****MSFOV 852-1-180 300 HZ 200 V**

Vysokofrekvenčná uhlová brúska s dlhým hrdlom pre práce na ťažko prístupných miestach.

Menovitý príkon	W	1 900	1 900
Menovitý výkon	W	1 400	1 400
Frekvencia	Hz	300	300
Napätie / Prúd	V/3~	200	200
Počet otáčok volnobehu	1/min	8 800	7 450
Brúsny kotúč Ø	mm	125	180
Závit upínacieho hriadeľa		M 14	M 14
Prípojný kábel	m	5	5
Hmotnosť podľa EPTA	kg	5,20	5,30

**PREDNOSTI FEIN**

- + Mimoriadne plochá hlava prevodovky s výškou 65 mm vrátane brúsneho kotúča.
- + Kovové teleso motora a prevodovky pre maximálnu zatažiteľnosť v priemyselnom trvalom použití.
- + Plne zapuzdrený motor, 100% ochrana proti prachu s povrchovým chladením pre maximálnu stabilitu a životnosť aj pri extrémnych podmienkach použitia.
- + Malé opotrebovanie, nenáročná obsluha.
- + Najvyššia spoľahlivosť a vynikajúca životnosť.
- + Vysoký efektívny výkon.
- + Enormná stálosť otáčok.

**OBSAH**

1 ochranný kryt, 1 pár upínacej príruby, 1 sada kľúčov

Objednávacie číslo	7 820 83 00 26 0	7 820 87 60 00 0
EAN	4014586857336	4014586886022
Cena EUR bez DPH [PK09]	1.489,95	1.720,95
Cena EUR s DPH [PK09]	1.787,94	2.065,14

Iné frekvencie a napätia nájdete v numerickej časti.

**Príslušenstvo vid' strana 114**

**MSFO 852-1C 300 HZ 200 V****MSFO 852-1D 300 HZ 200 V**

Výkonná vysokofrekvenčná uhlová brúska pre stredné až ťažké brúsne práce a na odstraňovanie ostrakov.

Menovitý príkon	W	1 900	1 900
Menovitý výkon	W	1 400	1 400
Frekvencia	Hz	300	300
Napätie / Prúd	V/3~	200	200
Počet otáčok volnobehu	1/min	6 400	8 500
Brúsny kotúč Ø	mm	230	180
Elast. brúsny kotúč Ø	mm	180	180
Závit upínacieho hriadeľa		M 14	M 14
Prípojný kábel	m	5	5
Hmotnosť podľa EPTA	kg	6,30	5,90

**PREDNOSTI FEIN**

- + Kovové teleso motora a prevodovky pre maximálnu zatažiteľnosť v priemyselnom trvalom použití.
- + Plne zapuzdrený motor, 100% ochrana proti prachu s povrchovým chladením pre maximálnu stabilitu a životnosť aj pri extrémnych podmienkach použitia.
- + Malé opotrebovanie, nenáročná obsluha.
- + Najvyššia spoľahlivosť a vynikajúca životnosť.
- + Vysoký efektívny výkon.
- + Enormná stálosť otáčok.

**OBSAH**

1 ochranný kryt, 1 pár upínacej príruby, 1 sada kľúčov, 1 Antivibračná rukoväť

Objednávacie číslo	7 820 71 00 26 0	7 820 73 00 26 0
EAN	4014586856933	4014586856971
Cena EUR bez DPH [PK09]	1.185,45	1.153,95
Cena EUR s DPH [PK09]	1.422,54	1.384,74

Iné frekvencie a napätia nájdete v numerickej časti.

**Príslušenstvo vid' strana 114**

**MSFO 869-1C 300 HZ 200 V**

Výkonná vysokofrekvenčná uhlová brúska pre ťažké deliace a brúsne práce.

**MSFO 869-1D 300 HZ 200 V**

Výkonná vysokofrekvenčná uhlová brúska pre ťažké brúsne práce.

Menovitý príkon	W	3 100	3 100
Menovitý výkon	W	2 450	2 450
Frekvencia	Hz	300	300
Napätie / Prúd	V/3~	200	200
Počet otáčok volnobehu	1/min	6 500	8 600
Brúsny kotúč Ø	mm	230	180
Elast. brúsny kotúč Ø	mm	180	180
Závit upínacieho hriadeľa		M 14	M 14
Prípojný kábel	m	5	5
Hmotnosť podľa EPTA	kg	7,70	7,40

**PREDNOSTI FEIN**

- + Kovové teleso motora a prevodovky pre maximálnu zaťažiteľnosť v priemyselnom trvalom použití.
- + Plne zapuzdrený motor, 100% ochrana proti prachu s povrchovým chladením pre maximálnu stabilitu a životnosť aj pri extrémnych podmienkach použitia.
- + Malé opotrebovanie, nenáročná obsluha.
- + Najvyššia spoľahlivosť a vynikajúca životnosť.
- + Vysoký efektívny výkon.
- + Enormná stálosť otáčok.

**OBSAH**

1 ochranný kryt, 1 pár upínacej príruby, 1 sada kľúčov, 1 Antivibračná rukoväť

Objednávacie číslo	7 820 62 00 26 0	7 820 65 00 26 0
EAN	4014586856759	4014586856834
Cena EUR bez DPH [PK09]	1.342,95	1.342,95
Cena EUR s DPH [PK09]	1.611,54	1.611,54

Iné frekvencie a napätia nájdete v numerickej časti.

**Príslušenstvo vid' strana 114**

**MSFO 870-1C 300 HZ 200 V****MSFO 870-1D 300 HZ 200 V**

Výkonná vysokofrekvenčná uhlová brúska FEIN pre extrémne oddelovacie a brúsne práce.

Výkonná vysokofrekvenčná uhlová brúska FEIN pre extrémne brúsne práce.

Menovitý príkon	W	3 700	3 700
Menovitý výkon	W	2 800	2 800
Frekvencia	Hz	300	300
Napätie / Prúd	V/3~	200	200
Počet otáčok volnobehu	1/min	6 600	8 600
Brúsny kotúč Ø	mm	230	180
Elast. brúsny kotúč Ø	mm	180	180
Závit upínacieho hriadeta		M 14	M 14
Prípojný kábel	m	5	5
Hmotnosť podľa EPTA	kg	8,50	8,20

**PREDNOSTI FEIN**

- + Kovové teleso motora a prevodovky pre maximálnu zaťažiteľnosť v priemyselnom trvalom použití.
- + Plne zapuzdrený motor, 100% ochrana proti prachu s povrchovým chladením pre maximálnu stabilitu a životnosť aj pri extrémnych podmienkach použitia.
- + Malé opotrebovanie, nenáročná obsluha.
- + Najvyššia spoľahlivosť a vynikajúca životnosť.
- + Vysoký efektívny výkon.
- + Enormná stálosť otáčok.

**OBSAH**

1 ochranný kryt, 1 pár upínacej príruby, 1 sada kľúčov, 1 Antivibračná rukoväť

Objednávacie číslo	7 820 75 00 26 0	7 820 77 00 26 0
EAN	4014586857053	4014586857107
Cena EUR bez DPH [PK09]	1.552,95	1.552,95
Cena EUR s DPH [PK09]	1.863,54	1.863,54

Iné frekvencie a napätia nájdete v numerickej časti.

**Príslušenstvo vid' strana 114**

**MSHYO 869-1A**  
**300 HZ 200 V**

Výkonná vysokofrekvenčná priama brúska FEIN pre hladiace práce s veľkými nástrojmi.

**MSHYO 869-1D**  
**300 HZ 200 V**

Výkonná vysokofrekvenčná priama brúska FEIN pre extrémne brúsne práce.

**MSHYO 852-4A**  
**300 HZ 200 V**

Výkonná vysokofrekvenčná priama brúska pre vyhladzovacie práce.

**MSHYO 852-3A**  
**300 HZ 200 V**

Výkonná vysokofrekvenčná priama brúska pre stredné až ťažké brúsne práce.

<b>STRANA V KATALÓGU</b>	108	108	108	109
Frézovanie				
Hrubé brúsenie		++		++
Ostraňovanie hrotov				
Satinovanie	++		++	
Plne zapuzdrený motor	•	•	•	•
Menovitý príkon W	3 100	3 100	1 900	1 900
Menovitý výkon W	2 450	2 410	1 400	1 400
Frekvencia Hz	300	300	300	300
Napätie / Prúd V/3~	200	200	200	200
Počet otáčok volnobehu 1/min	5 000	10 200	5 800	10 200
Závit upínacieho hriadeľa	M 16	M 16	M 12	M 12
Max. Ø brúsneho telieska mm				
Max. Ø upínacích klieští mm				
Prípojný kábel m	5	5	5	5
Hmotnosť podľa EPTA kg	8,90	8,90	5,70	5,20

+ vhodné    ++ veľmi dobré    • obsahuje - štandardná výbava

 MShyo 869-1a  
 MShyo 869-1d

MShyo 852-4a

 MShyo 852-3a  
 MSho 852-1

MSho 840-2

MSh 843-1

**MSHO 852-1 300 HZ 200 V**

Výkonná vysokofrekvenčná priama brúska pre stredné až ťažké brúsne práce s vysokými otáčkami.

**MSHO 840-2 300 HZ 200 V**

Dobre ovládateľná vysokofrekvenčná priama brúska pre ľahké brúsne práce.

**MSH 843-1 300 HZ 200 V**

Ľahká a dobre ovládateľná vysokofrekvenčná priama brúska pre frézovacie práce.

**MSHO 849-1z 300 HZ 200 V**

Výkonná vysokofrekvenčná priama brúska pre stredné brúsne práce s čapovým náradím.

	109	109	110	110
		+	++	
	++	++		++
	+			
	+			
	•	•	•	•
	1 900	410	1 100	1 500
	1 400	290	700	1 075
	300	300	300	300
	200	200	200	200
	18 000	18 000	18 000	18 000
	M 12			
		50	40	50
		6	6	8
	5	5	5	5
	5,20	2,10	3,00	3,90



MSho 849-1z

## MSHYO 869-1A 300 HZ 200 V



### OBSAH

1 ochranný kryt, 1 sada klúčov,  
1 pár upínacej príruby

Príslušenstvo vid' strana 114

Výkonná vysokofrekvenčná priama brúska FEIN pre hladiace práce s veľkými nástrojmi.

Menovitý príkon	W	3 100
Menovitý výkon	W	2 450
Frekvencia	Hz	300
Napätie / Prúd	V/3~	200
Počet otáčok volnobehu	1/min	5 000
Závit upínacieho hriadeľa		M 16
Max. Ø brúsneho kotúča x šírka	mm	175 x 40
Prípojný kábel	m	5
Hmotnosť podľa EPTA	kg	8,90

Objednávacie číslo	7 824 37 00 26 0
EAN	4014586857633
Cena EUR bez DPH [PK09]	1.752,45
Cena EUR s DPH [PK09]	2.102,94

Iné frekvencie a napätia nájdete v numerickej časti.

### PREDNOSTI FEIN

- + Ideálny hmotnostný výkon a vynikajúca účinnosť.
- + Kovové teleso motora a prevodovky pre maximálnu zaťažiteľnosť v priemyselnom trvalom použití.
- + Plne zapuzdrený motor, 100% ochrana proti prachu s povrchovým chladením pre maximálnu stabilitu a životnosť aj pri extrémnych podmienkach použitia.
- + Výkonný motor so silným prietahom.
- + Mimoriadne pokojný chod.
- + Malé opotrebovanie, nenáročná obsluha.
- + Najvyššia spoľahlivosť a vynikajúca životnosť.
- + Vysoký efektívny výkon.
- + Enormná stálosť otáčok.

## MSHYO 869-1D 300 HZ 200 V



### OBSAH

1 ochranný kryt, 1 sada klúčov,  
1 pár upínacej príruby

Príslušenstvo vid' strana 114

Výkonná vysokofrekvenčná priama brúska FEIN pre extrémne brúsne práce.

Menovitý príkon	W	3 100
Menovitý výkon	W	2 410
Frekvencia	Hz	300
Napätie / Prúd	V/3~	200
Počet otáčok volnobehu	1/min	10 200
Závit upínacieho hriadeľa		M 16
Max. Ø brúsneho kotúča x šírka	mm	150 x 32
Prípojný kábel	m	5
Hmotnosť podľa EPTA	kg	8,90

Objednávacie číslo	7 824 38 00 26 0
EAN	4014586858111
Cena EUR bez DPH [PK09]	1.752,45
Cena EUR s DPH [PK09]	2.102,94

Iné frekvencie a napätia nájdete v numerickej časti.

### PREDNOSTI FEIN

- + Ideálny hmotnostný výkon a vynikajúca účinnosť.
- + Kovové teleso motora a prevodovky pre maximálnu zaťažiteľnosť v priemyselnom trvalom použití.
- + Plne zapuzdrený motor, 100% ochrana proti prachu s povrchovým chladením pre maximálnu stabilitu a životnosť aj pri extrémnych podmienkach použitia.
- + Výkonný motor so silným prietahom.
- + Mimoriadne pokojný chod.
- + Malé opotrebovanie, nenáročná obsluha.
- + Najvyššia spoľahlivosť a vynikajúca životnosť.
- + Vysoký efektívny výkon.
- + Enormná stálosť otáčok.

## MSHYO 852-4A 300 HZ 200 V



### OBSAH

1 ochranný kryt, 1 pár upínacej príruby, 1 sada klúčov

Príslušenstvo vid' strana 114

Výkonná vysokofrekvenčná priama brúska pre vyhladzovacie práce.

Menovitý príkon	W	1 900
Menovitý výkon	W	1 400
Frekvencia	Hz	300
Napätie / Prúd	V/3~	200
Počet otáčok volnobehu	1/min	5 800
Závit upínacieho hriadeľa		M 12
Max. Ø brúsneho kotúča x šírka	mm	125 x 32/26
Prípojný kábel	m	5
Hmotnosť podľa EPTA	kg	5,70

Objednávacie číslo	7 824 40 00 26 0
EAN	4014586858180
Cena EUR bez DPH [PK09]	1.468,95
Cena EUR s DPH [PK09]	1.762,74

Iné frekvencie a napätia nájdete v numerickej časti.

### PREDNOSTI FEIN

- + Silná pre vysoký úberový výkon.
- + Kovové teleso motora a prevodovky pre maximálnu zaťažiteľnosť v priemyselnom trvalom použití.
- + Plne zapuzdrený motor, 100% ochrana proti prachu s povrchovým chladením pre maximálnu stabilitu a životnosť aj pri extrémnych podmienkach použitia.
- + Mimoriadne pokojný chod.
- + Vysoký efektívny výkon.
- + Najvyššia spoľahlivosť a vynikajúca životnosť.
- + Malé opotrebovanie, nenáročná obsluha.
- + Enormná stálosť otáčok.

## MSHYO 852-3A 300 HZ 200 V



### OBSAH

1 ochranný kryt, 1 sada klúčov,  
1 pár upínacej príruby

Príslušenstvo vid' strana 114

Výkonná vysokofrekvenčná priama brúska pre stredné až ťažké brúsne práce.

Menovitý príkon	W	1 900
Menovitý výkon	W	1 400
Frekvencia	Hz	300
Napätie / Prúd	V/3~	200
Počet otáčok volnobehu	1/min	10 200
Závit upínacieho hriadeľa		M 12
Max. Ø brúsneho kotúča x šírka	mm	125 x 32/26
Prípojný kábel	m	5
Hmotnosť podľa EPTA	kg	5,20
Objednávacie číslo		7 824 39 00 26 0
EAN		4014586857657
Cena EUR bez DPH [PK09]		1.227,45
Cena EUR s DPH [PK09]		1.472,94

Iné frekvencie a napätia nájdete v numerickej časti.

### PREDNOSTI FEIN

- + Silná pre vysoký úberový výkon.
- + Kovové teleso motora a prevodovky pre maximálnu zaťažiteľnosť v priemyselnom trvalom použití.
- + Plne zapuzdrený motor, 100% ochrana proti prachu s povrchovým chladením pre maximálnu stabilitu a životnosť aj pri extrémnych podmienkach použitia.
- + Mimoriadne pokojný chod.
- + Malé opotrebovanie, nenáročná obsluha.
- + Najvyššia spoľahlivosť a vynikajúca životnosť.
- + Vysoký efektívny výkon.
- + Enormná stálosť otáčok.

## MSHO 852-1 300 HZ 200 V



### OBSAH

1 sada klúčov, 1 pár upínacej príruby,  
1 ochranný kryt

Príslušenstvo vid' strana 114

Výkonná vysokofrekvenčná priama brúska pre stredné až ťažké brúsne práce s vysokými otáčkami.

Menovitý príkon	W	1 900
Menovitý výkon	W	1 400
Frekvencia	Hz	300
Napätie / Prúd	V/3~	200
Počet otáčok volnobehu	1/min	18 000
Závit upínacieho hriadeľa		M 12
Max. Ø brúsneho kotúča x šírka	mm	85 x 32/28
Prípojný kábel	m	5
Hmotnosť podľa EPTA	kg	5,20
Objednávacie číslo		7 824 42 00 26 0
EAN		4014586858241
Cena EUR bez DPH [PK09]		1.181,25
Cena EUR s DPH [PK09]		1.417,50

Iné frekvencie a napätia nájdete v numerickej časti.

### PREDNOSTI FEIN

- + Ideálny hmotnostný výkon a vynikajúca účinnosť.
- + Kovové teleso motora a prevodovky pre maximálnu zaťažiteľnosť v priemyselnom trvalom použití.
- + Plne zapuzdrený motor, 100% ochrana proti prachu s povrchovým chladením pre maximálnu stabilitu a životnosť aj pri extrémnych podmienkach použitia.
- + Mimoriadne pokojný chod.
- + Malé opotrebovanie, nenáročná obsluha.
- + Najvyššia spoľahlivosť a vynikajúca životnosť.
- + Vysoký efektívny výkon.
- + Enormná stálosť otáčok.

## MSHO 840-2 300 HZ 200 V



### OBSAH

1 upínacia čeľusť s priemerom 6 mm,  
1 sada klúčov

Príslušenstvo vid' strana 114

Dobre ovládateľná vysokofrekvenčná priama brúska pre ľahké brúsne práce.

Menovitý príkon	W	410
Menovitý výkon	W	290
Frekvencia	Hz	300
Napätie / Prúd	V/3~	200
Počet otáčok volnobehu	1/min	18 000
Max. Ø brúsneho telieska	mm	50
Max. Ø upínacích klieští	mm	6
Prípojný kábel	m	5
Hmotnosť podľa EPTA	kg	2,10
Objednávacie číslo		7 823 03 00 26 0
EAN		4014586827636
Cena EUR bez DPH [PK09]		859,95
Cena EUR s DPH [PK09]		1.031,94

Iné frekvencie a napätia nájdete v numerickej časti.

### PREDNOSTI FEIN

- + Viacnásobne uložené, delené vreteno brúsneho kotúča pre absolútne presný obeh bez vibrácií.
- + Kovové teleso motora a prevodovky pre maximálnu zaťažiteľnosť v priemyselnom trvalom použití.
- + Plne zapuzdrený motor, 100% ochrana proti prachu s povrchovým chladením pre maximálnu stabilitu a životnosť aj pri extrémnych podmienkach použitia.
- + Malé opotrebovanie, nenáročná obsluha.
- + Najvyššia spoľahlivosť a vynikajúca životnosť.
- + Vysoký efektívny výkon.
- + Enormná stálosť otáčok.

## MSH 843-1 300 HZ 200 V



### OBSAH

1 upínacia čelust s priemerom 6 mm,  
1 sada klúčov

Príslušenstvo vid' strana 114

Lahká a dobre ovládateľná vysokofrekvenčná priama brúska pre frézovacie práce.

Menovitý príkon	W	1 100
Menovitý výkon	W	700
Frekvencia	Hz	300
Napätie / Prúd	V/3~	200
Počet otáčok volnobehu	1/min	18 000
Max. Ø brúsneho telieska	mm	40
Max. Ø upínacích klieští	mm	6
Prípojný kábel	m	5
Hmotnosť podľa EPTA	kg	3,00

Objednávacie číslo	7 823 19 00 26 0
EAN	4014586857947
Cena EUR bez DPH [PK09]	1.032,15
Cena EUR s DPH [PK09]	1.238,58

Iné frekvencie a napätia nájdete v numerickej časti.

### PREDNOSTI FEIN

- + Priechodné vetranie pre efektívne chladenie motora.
- + Viacnásobne uložené, delené vreteno brúsneho kotúča pre absolútne presný obeh bez vibrácií.
- + Kovové teleso motora a prevodovky pre maximálnu zaťažiteľnosť v priemyselnom trvalom použití.
- + Malé opotrebovanie, nenáročná obsluha.
- + Najvyššia spoľahlivosť a vynikajúca životnosť.
- + Vysoký efektívny výkon.
- + Enormná stálosť otáčok.

## MSHO 849-1Z 300 HZ 200 V



### OBSAH

1 upínacia klieština 8 mm,  
1 sada klúčov

Príslušenstvo vid' strana 114

Výkonná vysokofrekvenčná priama brúska pre stredné brúsne práce s čapovým náradím.

Menovitý príkon	W	1 500
Menovitý výkon	W	1 075
Frekvencia	Hz	300
Napätie / Prúd	V/3~	200
Počet otáčok volnobehu	1/min	18 000
Max. Ø brúsneho telieska	mm	50
Max. Ø upínacích klieští	mm	8
Prípojný kábel	m	5
Hmotnosť podľa EPTA	kg	3,90

Objednávacie číslo	7 823 20 00 26 0
EAN	4014586858012
Cena EUR bez DPH [PK09]	1.185,45
Cena EUR s DPH [PK09]	1.422,54

Iné frekvencie a napätia nájdete v numerickej časti.

### PREDNOSTI FEIN

- + Silná pre vysoký úberový výkon.
- + Viacnásobne uložené, delené vreteno brúsneho kotúča pre absolútne presný obeh bez vibrácií.
- + Kovové teleso motora a prevodovky pre maximálnu zaťažiteľnosť v priemyselnom trvalom použití.
- + Malé opotrebovanie, nenáročná obsluha.
- + Najvyššia spoľahlivosť a vynikajúca životnosť.
- + Vysoký efektívny výkon.
- + Enormná stálosť otáčok.



**MO83-11KSR 50400**  
 300 HZ 200 V

**MO83-20KSR 50400**  
 300 HZ 200 V

**MO83-30KSR 50400**  
 300 HZ 200 V

**MO83-45KSR 50400**  
 300 HZ 200 V

<b>STRANA V KATALÓGU</b>		112	112	113	113
Napätie sekundárne	V	200	200	200	200
Odovzdávaný výkon	kVA	11	20	30	45
Výkon motora	kVA	11,6	20	28	41
Prúd motora (400 V)	A	21,4	34,2	49,4	75,1

**MO83-11KSR 50400  
300 HZ 200 V****Príslušenstvo vid' strana 114**

Napätie sekundárne	V	200
Odovzdávaný výkon	kVA	11
Výkon motora	kVA	11,6
Prúd motora (400 V)	A	21,4
Príkon	kVA	14,9
Výkon naprázdno	kVA	1,4
Dĺžka x výška	mm	844 x 360

Objednávacie číslo	9 28 21 340 26 0
EAN	4014586845593
Cena EUR bez DPH [PK10]	10.842,30
Cena EUR s DPH [PK10]	13.010,76

Iné frekvencie a napätia nájdete v numerickej časti.

**MO83-20KSR 50400  
300 HZ 200 V****Príslušenstvo vid' strana 114**

Napätie sekundárne	V	200
Odovzdávaný výkon	kVA	20
Výkon motora	kVA	20
Prúd motora (400 V)	A	34,2
Príkon	kVA	23,8
Výkon naprázdno	kVA	2,8
Dĺžka x výška	mm	1 058 x 416

Objednávacie číslo	9 28 28 340 26 6
EAN	4014586845791
Cena EUR bez DPH [PK10]	13.799,10
Cena EUR s DPH [PK10]	16.558,92

Iné frekvencie a napätia nájdete v numerickej časti.

### MO83-30KSR 50400 300 HZ 200 V



Príslušenstvo vid' strana 114

Napätie sekundárne	V	200
Odozdávaný výkon	kVA	30
Výkon motora	kVA	28
Prúd motora (400 V)	A	49,4
Príkon	kVA	34,4
Výkon naprázdno	kVA	3,7
Dĺžka x výška	mm	1 058 x 416

Objednávacie číslo	9 28 24 340 26 2
EAN	4014586845715
Cena EUR bez DPH [PK10]	17.521,35
Cena EUR s DPH [PK10]	21.025,62

Iné frekvencie a napätia nájdete v numerickej časti.

### MO83-45KSR 50400 300 HZ 200 V



Príslušenstvo vid' strana 114

Napätie sekundárne	V	200
Odozdávaný výkon	kVA	45
Výkon motora	kVA	41
Prúd motora (400 V)	A	75,1
Príkon	kVA	52,1
Výkon naprázdno	kVA	5,4
Dĺžka x výška	mm	1 252 x 463

Objednávacie číslo	9 28 26 340 26 8
EAN	4014586845746
Cena EUR bez DPH [PK10]	20.932,80
Cena EUR s DPH [PK10]	25.119,36

Iné frekvencie a napätia nájdete v numerickej časti.

## VŠEOBECNÉ PRÍSLUŠENSTVO K VYSOKOFREKVENČNÉMU NÁRADIU



### ANTIVIBRAČNÁ RUKOVÄŤ

M 8, tlmiace vibrácie, na zníženie vibrácií pri dlhšom používaní.

Objednávacie číslo	Cena EUR bez DPH	Cena EUR s DPH
3 21 19 124 01 0	9,45	11,34



### ANTIVIBRAČNÁ RUKOVÄŤ

M 10, tlmiace vibrácie, na zníženie vibrácií pri dlhšom používaní.

Objednávacie číslo	Cena EUR bez DPH	Cena EUR s DPH
3 21 19 118 01 3	38,43	46,12



### ANTIVIBRAČNÁ RUKOVÄŤ

M 14, tlmiace vibrácie, na zníženie vibrácií pri dlhšom používaní.

Objednávacie číslo	Cena EUR bez DPH	Cena EUR s DPH
3 21 19 117 01 5	38,43	46,12



### KOLÍKOVÁ ZÁSTRČKA

nad 50 V, 16 A, 100 - 300 Hz, 10 h, 3 P+E

Objednávacie číslo	Cena EUR bez DPH	Cena EUR s DPH
3 07 28 123 00 7	25,31	30,37



### KOLÍKOVÁ ZÁSTRČKA

nad 50 V, 32 A, 100 - 300 Hz, 10 h, 3 P+E

Objednávacie číslo	Cena EUR bez DPH	Cena EUR s DPH
3 07 28 124 00 5	34,23	41,08



### PUZDROVÁ ZÁSTRČKA

nad 50 V, 16 A, 100 - 300 Hz, 10 h, 3 P+E

Objednávacie číslo	Cena EUR bez DPH	Cena EUR s DPH
3 07 28 130 00 0	30,98	37,18



### PUZDROVÁ ZÁSTRČKA

nad 50 V, 32 A, 100 - 300 Hz, 10 h, 3 P+E

Objednávacie číslo	Cena EUR bez DPH	Cena EUR s DPH
3 07 28 131 00 9	40,11	48,13



### ZÁSTRČKA OCHRANY MOTORA

Zástrčky s motorovým chráničom FEIN spoľahlivo chránia vysokofrekvenčné elektrické náradie pred preťažením. Bimetalový vypínač, ktorý je individuálne nastavený na príslušný menovitý prúd pripojeného náradia, zamedzuje oneskorenému alebo predčasnému vypnutiu pri krátkodobom preťažení. Zástrčka s motorovým chráničom sa montuje na pripájací kábel vysokofrekvenčného náradia namiesto štandardnej kolíkovej zástrčky. Zástrčka s motorovým chráničom pozostáva z koncovky podľa CEE, tepelných vypínačov s teplotnou kompenzáciou a otočnej zapínacej rukoväte. vhodný pre modelový rad 840, rozsah nastavenia 1,6 - 2,5 A

Verzia	Objednávacie číslo	Cena EUR bez DPH	Cena EUR s DPH
16 A	3 07 56 085 00 2	194,57	233,48
32 A	3 07 56 093 00 9	202,65	243,18



### ZÁSTRČKA OCHRANY MOTORA

Zástrčky s motorovým chráničom FEIN spoľahlivo chránia vysokofrekvenčné elektrické náradie pred preťažením. Bimetalový vypínač, ktorý je individuálne nastavený na príslušný menovitý prúd pripojeného náradia, zamedzuje oneskorenému alebo predčasnému vypnutiu pri krátkodobom preťažení. Zástrčka s motorovým chráničom sa montuje na pripájací kábel vysokofrekvenčného náradia namiesto štandardnej kolíkovej zástrčky. Zástrčka s motorovým chráničom pozostáva z koncovky podľa CEE, tepelných vypínačov s teplotnou kompenzáciou a otočnej zapínacej rukoväte. vhodný pre modelový rad HF 9, 843, 849, rozsah nastavenia 4 - 6,3 A

Verzia	Objednávacie číslo	Cena EUR bez DPH	Cena EUR s DPH
16 A	3 07 56 087 00 9	194,57	233,48
32 A	3 07 56 095 00 1	202,65	243,18



### ZÁSTRČKA OCHRANY MOTORA

Zástrčky s motorovým chráničom FEIN spoľahlivo chránia vysokofrekvenčné elektrické náradie pred preťažením. Bimetalový vypínač, ktorý je individuálne nastavený na príslušný menovitý prúd pripojeného náradia, zamedzuje oneskorenému alebo predčasnému vypnutiu pri krátkodobom preťažení. Zástrčka s motorovým chráničom sa montuje na pripájací kábel vysokofrekvenčného náradia namiesto štandardnej kolíkovej zástrčky. Zástrčka s motorovým chráničom pozostáva z koncovky podľa CEE, tepelných vypínačov s teplotnou kompenzáciou a otočnej zapínacej rukoväte. vhodný pre modelový rad 852, rozsah nastavenia 6,3 - 9 A

Verzia	Objednávacie číslo	Cena EUR bez DPH	Cena EUR s DPH
16 A	3 07 56 088 00 7	218,72	262,46
32 A	3 07 56 096 00 4	228,38	274,06



### ZÁSTRČKA OCHRANY MOTORA

Zástrčky s motorovým chráničom FEIN spoľahlivo chránia vysokofrekvenčné elektrické náradie pred preťažením. Bimetalový vypínač, ktorý je individuálne nastavený na príslušný menovitý prúd pripojeného náradia, zamedzuje oneskorenému alebo predčasnému vypnutiu pri krátkodobom preťažení. Zástrčka s motorovým chráničom sa montuje na pripájací kábel vysokofrekvenčného náradia namiesto štandardnej kolíkovej zástrčky. Zástrčka s motorovým chráničom pozostáva z koncovky podľa CEE, tepelných vypínačov s teplotnou kompenzáciou a otočnej zapínacej rukoväte. vhodný pre modelový rad 869, rozsah nastavenia 9 - 12,5 A

Verzia	Objednávacie číslo	Cena EUR bez DPH	Cena EUR s DPH
16 A	3 07 56 089 00 1	218,72	262,46
32 A	3 07 56 097 00 8	228,38	274,06



### ZÁSTRČKA OCHRANY MOTORA

Zástrčky s motorovým chráničom FEIN spoľahlivo chránia vysokofrekvenčné elektrické náradie pred preťažením. Bimetalový vypínač, ktorý je individuálne nastavený na príslušný menovitý prúd pripojeného náradia, zamedzuje oneskorenému alebo predčasnému vypnutiu pri krátkodobom preťažení. Zástrčka s motorovým chráničom sa montuje na pripájací kábel vysokofrekvenčného náradia namiesto štandardnej kolíkovej zástrčky. Zástrčka s motorovým chráničom pozostáva z koncovky podľa CEE, tepelných vypínačov s teplotnou kompenzáciou a otočnej zapínacej rukoväte. vhodný pre modelový rad 870, rozsah nastavenia 12,5 - 16 A

Verzia	Objednávacie číslo	Cena EUR bez DPH	Cena EUR s DPH
16 A	3 07 56 090 00 3	218,72	262,46
32 A	3 07 56 098 00 6	228,38	274,06

## VŠEOBECNÉ PRÍSLUŠENSTVO PRE MENIČ FREKVENCIE



**ZÁSUVKA NA ZABUDOVANIE**  
nad 50 V, 16 A, 100 - 300 Hz, 10 h, 3 P+E

Objednávacie číslo	Cena EUR bez DPH	Cena EUR s DPH
3 07 28 141 00 8	49,25	59,10



**NÁSTENNÁ ZÁSUVKA**  
nad 50 V, 16 A, 100 - 300 Hz, 10 h, 3 P+E

Objednávacie číslo	Cena EUR bez DPH	Cena EUR s DPH
3 07 28 137 00 5	34,97	41,96

**NÁSTENNÁ ZÁSUVKA**  
nad 50 V, 32 A, 100 - 300 Hz, 10 h, 3 P+E

Objednávacie číslo	Cena EUR bez DPH	Cena EUR s DPH
3 07 28 138 00 3	46,62	55,94

## KOMBINÁCIA NÁRADIA



**KOMBINÁCIA NÁRADIA**  
pre MO 83 - 7,5 KSR

Objednávacie číslo	Cena EUR bez DPH	Cena EUR s DPH
3 07 49 065 00 9	1.702,05	2.042,46



**KOMBINÁCIA NÁRADIA**  
pre MO 83 - 11 KSR

Objednávacie číslo	Cena EUR bez DPH	Cena EUR s DPH
3 07 49 073 00 6	2.200,80	2.640,96



**KOMBINÁCIA NÁRADIA**  
pre MO 83 - 15 KSR

Objednávacie číslo	Cena EUR bez DPH	Cena EUR s DPH
3 07 49 067 00 6	2.459,10	2.950,92



**KOMBINÁCIA NÁRADIA**  
pre MO 83 - 20 KSR

Objednávacie číslo	Cena EUR bez DPH	Cena EUR s DPH
3 07 49 068 00 4	2.912,70	3.495,24



**KOMBINÁCIA NÁRADIA**  
pre MO 83 - 25 KSR / MO 83 - 30 KSR

Objednávacie číslo	Cena EUR bez DPH	Cena EUR s DPH
3 07 49 069 00 8	3.042,90	3.651,48



**KOMBINÁCIA NÁRADIA**  
pre MO 83 - 45 KSR

Objednávacie číslo	Cena EUR bez DPH	Cena EUR s DPH
3 07 49 070 00 0	3.818,85	4.582,62

## PRÍSLUŠENSTVO MO 83 - 25 KSR, MO 83 - 30 KSR, MO 83 - 45 KSR

**SILENBLOK-TLMIČ**  
potrebné 4 kusy pre menič frekvencie.

Objednávacie číslo	Cena EUR bez DPH	Cena EUR s DPH
3 14 15 020 00 8	39,59	47,51

## PRÍSLUŠENSTVO MO 83 - 20 KSR, MO 83 - 7,5 KSR, MO 83 - 11 KSR, MO 83 - 15 KSR

**SILENBLOK-TLMIČ**  
potrebné 4 kusy pre menič frekvencie.

Objednávacie číslo	Cena EUR bez DPH	Cena EUR s DPH
3 14 15 081 00 1	17,22	20,66

## UPÍNACIE KLIŠTINY PRE VF PRIAME BRÚSKY



**UPÍNACIE KLIŠTINY**  
Hĺbka zasunutia: 30 mm

Ø	Objednávacie číslo	Cena EUR bez DPH	Cena EUR s DPH
3 mm	6 32 07 087 00 1	25,31	30,37
6 mm	6 32 07 059 00 6	25,31	30,37
8 mm	6 32 07 069 00 5	25,31	30,37
1/4"	6 32 07 088 00 9	25,31	30,37



# SPRACOVANIE PLECHU

---

**DRÁŽKOVAČE** **118**

Čisté, neskrútené výrezy v plechoch, profiloch a rúrach - iba s jednou trieskou.

---

**NOŽNICE NA PLECH** **122**

Správna voľba pre všetkých, ktorí si cenia vysoký rezný výkon pri plechoch a nehrdzavejúcich oceliach.

---

**PRESTRIHOVAČE** **126**

Extrémne ľahko manipulovateľné s možnosťou rezania kriviek - obzvlášť vhodné pre trapézové plechy, vlnité plechy, profily a skružované tabuľové plechy.

**ABSS 18 1.6 E SELECT**

Praktické akumulátorové drážkovacie nožnice idúce po krivke na rezy a výrezy do plechov do 1,6 mm bez deformácie.

**BSS 1.6 E**

Šikový drážkovač pre rez bez deformácie.

**BSS 1.6 CE**

Šikový drážkovač s integrovaným oddeľovačom triesky.

**BSS 2.0 E**

Výkonné drážkovacie nožnice pre spracovanie ušľachtilej ocele, ohýbané rúry a profily.

<b>STRANA V KATALÓGU</b>		119	119	119	120
Odrezávanie		++	++	++	++
Krivkové rezy		+	+	+	
Vyrezávanie		++	++	++	
QuickIN		•			
Odrezávač triesky				•	
Vysoko výkonný motor FEIN			•	•	•
Menovitý príkon	W		350	350	350
Napätie akumulátora	V	18			
Kompatibilita akumulátora		Li-Ion/HighPower Li-Ion			
Rozhranie akumulátora		MultiVolt*			
Frekvencia zdvihov	1/min	2 200 - 3 500	2 100 - 4 500	2 100 - 4 500	1 300 - 2 600
Rýchlosť posuvu pásu	m/min	5 - 8	6 - 10	6 - 10	2 - 4
Oceľ do 400 N/mm <sup>2</sup>	mm	1,6	1,6	1,6	2
Oceľ do 600 N/mm <sup>2</sup>	mm	1,2	1,2	1,2	1,5
Oceľ do 800 N/mm <sup>2</sup>	mm	0,8	1	1	1,3
Neželezné kovy do 250 N/mm <sup>2</sup>	mm	2	2	2	3
Šírka rezu	mm	5	5	5	5
Polomer najmenšej krivky	mm	90 (30) <sup>1</sup>	90 (30) <sup>1</sup>	90 (30) <sup>1</sup>	245
Priemer zanorenia	mm	15 (8) <sup>1</sup>	15 (8) <sup>1</sup>	15 (8) <sup>1</sup>	12
Prípojný kábel so zástrčkou	m		5	5	5
Hmotnosť podľa EPTA	kg		1,50	1,50	1,70
Hmotnosť bez akumulátora	kg	1,20			
Profily		+	+	+	+
Skladané ohýbané rúry		+	+	+	++
Tabuľové plechy		++	++	++	++
Tabuľové plechy - ľahko skružované		++	++	++	++

+ vhodné ++ veľmi dobré • obsahuje - štandardná výbava <sup>1</sup> S nožom na krivky

\*Rozhranie MultiVolt. Akumulátorové náradie je možné používať so všetkými lítiovo-iónovými akumulátormi FEIN (12 - 18 V) (okrem 12 V/6 Ah).

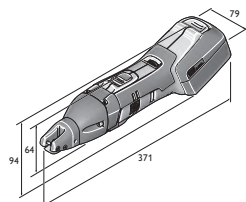

ABSS 18 1.6 E

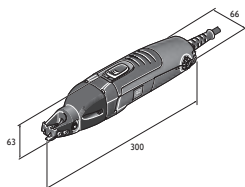

BSS 1.6 E

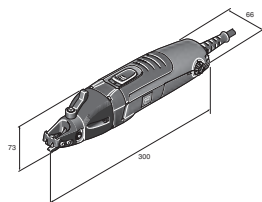

BSS 1.6 CE

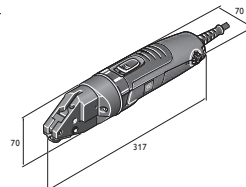

BSS 2.0 E



**ABSS 18 1.6 E SELECT****OBSAH**

1 nôž na orezávanie, rovný, do 1,6 mm, 1 pár čelustí, 1 kľúč, 1 plastový kufrik na náradie

**Príslušenstvo vid' strana 120**

Praktické akumulátorové drážkovače nožnice idúce po krivke na rezy a výrezy do plechov do 1,6 mm bez deformácie.

Napätie akumulátora	V	18
Kompatibilita akumulátora		Li-Ion/ HighPower Li-Ion
Rozhranie akumulátora		MultiVolt*
Frekvencia zdvihov	1/min	2 200 - 3 500
Rýchlosť posuvu pásu	m/min	5 - 8
Oceľ do 400 N/mm <sup>2</sup>	mm	1,6
Oceľ do 600 N/mm <sup>2</sup>	mm	1,2
Oceľ do 800 N/mm <sup>2</sup>	mm	0,8
Neželezné kovy do 250 N/mm <sup>2</sup>	mm	2
Šírka rezu	mm	5
Polomer najmenšej krivky	mm	90 (30) <sup>1</sup>
Priemer zanorenia	mm	15 (8) <sup>1</sup>
Hmotnosť bez akumulátora	kg	1,20
Objednávacie číslo		7 130 03 61 00 0
EAN		4014586886640
Cena EUR bez DPH [PK01]		553,00
Cena EUR s DPH [PK01]		663,60

**PREDNOSTI FEIN**

- + Rýchlejší postup práce vďaka vynikajúcemu pohľadu na rez cez otvorenú rezaciu hlavu.
- + Lavé a pravé krivkové rezy ako aj strihanie bez deformácií je možné iba s jednou trieskou.
- + Systém QuickIN umožňuje rýchlu výmenu nožov bez pomoci kľúčov a bez nutnosti nastavovania.
- \* Rozhranie MultiVolt. Akumulátorové náradie je možné používať so všetkými lítiovo-iónovými akumulátormi FEIN (12 – 18 V) (okrem 12 V/6 Ah).
- + Drážkovač má dokonale ergonomický tvar a nízku hmotnosť.
- + Osvedčený motor MULTIMASTER s mimoriadnym výkonom a odolnosťou.
- + Rezací nôž s vynikajúcou životnosťou.
- + 140 m rezná kapacita (v 0,8 mm plechu) na jedno nabitie batérie (6 Ah).
- + Čistý odvod odrezkov zabraňuje poškriabaniu obrobku a predchádza prípadnému zraneniu.
- + Ušľachtilá oceľ do 1,2 mm.
- + Rozsiahly program príslušenstva.
- <sup>1</sup> S nožom na krivky

**BSS 1.6 E****OBSAH**

1 nôž na orezávanie, rovný, do 1,6 mm, 1 pár čelustí, 1 kľúč

**Príslušenstvo vid' strana 120**

Šikový drážkovač pre rez bez deformácie.

Menovitý príkon	W	350
Menovitý výkon	W	210
Frekvencia zdvihov	1/min	2 100 - 4 500
Rýchlosť posuvu pásu	m/min	6 - 10
Oceľ do 400 N/mm <sup>2</sup>	mm	1,6
Oceľ do 600 N/mm <sup>2</sup>	mm	1,2
Oceľ do 800 N/mm <sup>2</sup>	mm	1
Neželezné kovy do 250 N/mm <sup>2</sup>	mm	2
Šírka rezu	mm	5
Polomer najmenšej krivky	mm	90 (30) <sup>1</sup>
Priemer zanorenia	mm	15 (8) <sup>1</sup>
Prípojný kábel so zástrčkou	m	5
Hmotnosť podľa EPTA	kg	1,50
Objednávacie číslo		7 230 31 61 00 0
EAN		4014586874661
Cena EUR bez DPH [PK01]		583,00
Cena EUR s DPH [PK01]		699,60

**PREDNOSTI FEIN**

- + Rýchlejší postup práce vďaka vynikajúcemu pohľadu na rez cez otvorenú rezaciu hlavu.
- + Lavé a pravé krivkové rezy ako aj strihanie bez deformácií je možné iba s jednou trieskou.
- + Systém QuickIN umožňuje rýchlu výmenu nožov bez pomoci kľúčov a bez nutnosti nastavovania.
- + Drážkovač má dokonale ergonomický tvar a nízku hmotnosť.
- + Motor s mimoriadnym výkonom a odolnosťou.
- + Rezací nôž s vynikajúcou životnosťou.
- + 5 metrový kábel.
- + Čistý odvod odrezkov zabraňuje poškriabaniu obrobku a predchádza prípadnému zraneniu.
- + Ušľachtilá oceľ do 1,2 mm.
- + Rozsiahly program príslušenstva.
- <sup>1</sup> S nožom na krivky

**BSS 1.6 CE****OBSAH**

1 nôž na orezávanie, rovný, do 1,6 mm, 1 pár čelustí, 1 kľúč

**Príslušenstvo vid' strana 120**

Šikový drážkovač s integrovaným oddelovačom triesky.

Menovitý príkon	W	350
Menovitý výkon	W	210
Frekvencia zdvihov	1/min	2 100 - 4 500
Rýchlosť posuvu pásu	m/min	6 - 10
Oceľ do 400 N/mm <sup>2</sup>	mm	1,6
Oceľ do 600 N/mm <sup>2</sup>	mm	1,2
Oceľ do 800 N/mm <sup>2</sup>	mm	1
Neželezné kovy do 250 N/mm <sup>2</sup>	mm	2
Šírka rezu	mm	5
Polomer najmenšej krivky	mm	90 (30) <sup>1</sup>
Priemer zanorenia	mm	15 (8) <sup>1</sup>
Prípojný kábel so zástrčkou	m	5
Hmotnosť podľa EPTA	kg	1,50
Objednávacie číslo		7 230 32 61 00 0
EAN		4014586874739
Cena EUR bez DPH [PK01]		648,00
Cena EUR s DPH [PK01]		777,60

**PREDNOSTI FEIN**

- + Oddelovač triesky na oddelenie triesok na ľubovoľnom mieste.
- + Lavé a pravé krivkové rezy ako aj strihanie bez deformácií je možné iba s jednou trieskou.
- + Rýchlejší postup práce vďaka vynikajúcemu pohľadu na rez cez otvorenú rezaciu hlavu.
- + Drážkovač má dokonale ergonomický tvar a nízku hmotnosť.
- + Motor s mimoriadnym výkonom a odolnosťou.
- + Rezací nôž s vynikajúcou životnosťou.
- + 5 metrový kábel.
- + Čistý odvod odrezkov zabraňuje poškriabaniu obrobku a predchádza prípadnému zraneniu.
- + Ušľachtilá oceľ do 1,2 mm.
- + Rozsiahly program príslušenstva.
- <sup>1</sup> S nožom na krivky

**BSS 2.0 E**

Výkonné drážkovacie nožnice pre spracovanie ušľachtilej ocele, ohýbané rúry a profily.

**OBSAH**

1 nôž na orezávanie, 1 pár čelusti

**Príslušenstvo vid' strana 120**

Menovitý príkon	W	350
Menovitý výkon	W	210
Frekvencia zdvihov	1/min	1 300 - 2 600
Rýchlosť posuvu pásu	m/min	2 - 4
Oceľ do 400 N/mm <sup>2</sup>	mm	2
Oceľ do 600 N/mm <sup>2</sup>	mm	1,5
Oceľ do 800 N/mm <sup>2</sup>	mm	1,3
Neželezné kovy do 250 N/mm <sup>2</sup>	mm	3
Šírka rezu	mm	5
Polomer najmenšej krivky	mm	245
Priemer zanorenia	mm	12
Pripojný kábel so zástrčkou	m	5
Hmotnosť podľa EPTA	kg	1,70

Objednávacie číslo	7 230 33 61 00 0
EAN	4014586874807
Cena EUR bez DPH [PK01]	802,00
Cena EUR s DPH [PK01]	962,40

**PREDNOSTI FEIN**

- + Vďaka veľmi pevným nožom ideálne pre spevňovacie profily v suchej výstavbe a rezy do ušľachtilej ocele.
- + Robustná rezacia hlava pre stacionárne použitie. Stroj sa dá jednoducho upnúť do zveráka.
- + Lavé a pravé krivkové rezy ako aj strihanie bez deformácií je možné iba s jednou trieskou.
- + Výkonovo silný motor so vysokým krútiacim momentom s najťažšie práce. Vhodný pre ohýbané rúry so spojovacími lemmami a pripájacími záhybmi 4 x 0,75 mm
- + Optimálne náradie na krátenie profilov.
- + Najlepšia voľba pre odrezávanie a vyrezávanie.
- + Motor s mimoriadnym výkonom a odolnosťou.
- + Rezací nôž s vynikajúcou životnosťou.
- + 5 metrový kábel.
- + Čistý odvod odrezkov zabraňuje poškrabaniu obrobku a predchádza prípadnému zraneniu.
- + Ušľachtilá oceľ do 1,5 mm.
- + Rozsiahly program príslušenstva.

**ĎALŠIE PRÍSLUŠENSTVO****AKUMULÁTOROVÁ LED LAMPA ALED 12-18 V**

Kompaktná akumulátorová LED lampa s dlhotrvajúcou výdržou a otočnou hlavou. Kompatibilná so všetkými 12/14/18 V lítium-iónovými akumulátormi FEIN, vrátane háčika na zavesenie lampy. S extrémne nízkou hmotnosťou 130 g a vysokou svietivosťou 900 luxov. Teplota chromatickosti zodpovedá dennému svetlu. Možnosť nastavenia 2 stupňov jasu.

Objednávacie číslo	Cena EUR bez DPH	Cena EUR s DPH
9 26 04 200 02 0	58,38	70,06

**AKUMULÁTOROVÝ USB ADAPTÉR AUSB 12-18 V**

Akumulátorový USB adaptér AUSB 12-18 V na nabíjanie smartfónu, tabletu a pod. Dve vysokorychlostné USB pripojenia na rýchle nabíjanie s 2 x 1,2 ampérmi. Vhodné pre iOS a Android. Kompatibilný so všetkými 12/14/18 V lítium-iónovými akumulátormi značky FEIN.

Objednávacie číslo	Cena EUR bez DPH	Cena EUR s DPH
9 26 04 201 02 0	43,05	51,66

**KUFOR NA NÁRADIE**

Plast, vnútorné rozmery: 470 x 275 x 116 mm

Objednávacie číslo	Cena EUR bez DPH	Cena EUR s DPH
3 39 01 118 01 0	44,84	53,81

**PLASTOVÁ KRABIČKA**

Vložka do kufra s uzatvárateľným vekom na malé diely a príslušenstvo, ku kufru na náradie 3 39 01 118 01 0, max 5 ks/kufor.

Objednávacie číslo	Cena EUR bez DPH	Cena EUR s DPH
3 39 01 119 00 0	4,41	5,29

**PASTA NA REZANIE**

Mazivo na opracovanie plechu.

Objednávacie číslo	Cena EUR bez DPH	Cena EUR s DPH
3 21 32 020 12 9	15,00	18,00

**RÝCHLONABÍJAČKA ALG 80 BC**

Konektivita Bluetooth® na pripojenie k mobilným koncovým zariadeniam a používanie s aplikáciou my.FEIN. Zobrazenie aktuálneho stavu nabitia, ako aj počtu doterajších nabíjaciech cyklov na smartfóne alebo tablete. Oznámenie pri plne nabitom akumulátore. Krátke časy nabíjania vďaka vysokému nabíjacíemu prúdu 8 ampérov a procesne riadenému manažmentu nabíjania. Veľký LED displej s indikátorom stavu nabitia a USB pripojením na mobilné nabíjanie malých elektrických prístrojov. Pre všetky lítiovo-iónové akumulátory FEIN. Časy nabíjania (80 % max. kapacity): 12 a 18 V/3 Ah: 31 min, 12 a 18 V/6 Ah: 38 min, 18 V/5,2 Ah: 33 min.

Objednávacie číslo	Cena EUR bez DPH	Cena EUR s DPH
9 26 04 210 01 0	78,75	94,50

**AKUMULÁTOR 18 V****AKUMULÁTOROVÝ BLOK**

Lítium-iónový akumulátor s ukazovateľom stavu nabitia a FEIN SafetyCell Technology. Chráni akumulátor a stroj pred preťažením, prehriatím a hĺbkovým vybíjaním. Možnosť použitia pri všetkých 18 V akumulátorových nástrojoch FEIN.

Napätie V	Kapacita Ah	Hmotnosť kg	Objednávacie číslo	Cena EUR bez DPH	Cena EUR s DPH
18	6	0,7	9 26 04 175 02 0	110,25	132,30
18	3	0,45	9 26 04 182 02 0	78,75	94,50

**ŠTARTOVACIA SÚPRAVA AKUMULÁTOROV**

2 lítiovio-iónové akumulátory s rýchlonabíjačkou ALG 80 BC Konektivita Bluetooth® na pripojenie k mobilným koncovým zariadeniam a používanie s aplikáciou my.FEIN. Zobrazenie aktuálneho stavu nabitia, ako aj počtu doterajších nabíjajúcich cyklov na smartfóne alebo tablete. Oznámenie pri plne nabitom akumulátore. Krátke časy nabíjania vďaka vysokému nabíjaciemu prúdu 8 ampérov a procesne riadenému manažmentu nabíjania. Veľký LED displej s indikátorom stavu nabitia a USB pripojením na mobilné nabíjanie malých elektrických prístrojov. Pre všetky lítiovio-iónové akumulátory FEIN. Časy nabíjania (80 % max. kapacity): 12 a 18 V/3 Ah: 31 min, 12 a 18 V/6 Ah: 38 min, 18 V/5,2 Ah: 33 min.

Napätie V	Kapacita Ah	Objednávacie číslo	Cena EUR bez DPH	Cena EUR s DPH
18	6	9 26 04 323 01 0	299,25	359,10
18	3	9 26 04 324 01 0	236,25	283,50

**PRÍSLUŠENSTVO (A)BSS 1.6 E, BSS 1.6 CE****NŮŽ PRE ŠKÁROVACIE A TESNIACE MATERIÁLY**

Pre ocelový plech do 400 N/mm<sup>2</sup>.

Hrúbka plechu mm	Objednávacie číslo	Cena EUR bez DPH	Cena EUR s DPH
1,6	3 13 08 150 00 9	72,56	87,07

**NŮŽ NA ZAKRIVENÉ REZY**

Pre ocelový plech do 400 N/mm<sup>2</sup>.

Hrúbka plechu mm	Objednávacie číslo	Cena EUR bez DPH	Cena EUR s DPH
1	3 13 08 151 00 8	77,07	92,48

**NŮŽ PRE ŠKÁROVACIE A TESNIACE MATERIÁLY**

na nehrdzavejúcu oceľ do 800 N/mm<sup>2</sup>

Hrúbka plechu mm	Objednávacie číslo	Cena EUR bez DPH	Cena EUR s DPH
0,8	3 13 08 152 00 1	87,26	104,71

**PRÍSLUŠENSTVO (A)BSS 1.6 E****REZNÉ ČELUSTE**

1 pár

Objednávacie číslo	Cena EUR bez DPH	Cena EUR s DPH
3 13 08 153 01 4	78,12	93,74

**PRÍSLUŠENSTVO BSS 1.6 CE****REZNÉ ČELUSTE**

1 pár

Objednávacie číslo	Cena EUR bez DPH	Cena EUR s DPH
3 13 08 153 02 0	78,12	93,74

**PRÍSLUŠENSTVO BSS 2.0 E****NŮŽ PRE ŠKÁROVACIE A TESNIACE MATERIÁLY**

Pre ocelový plech do 400 N/mm<sup>2</sup>.

Hrúbka plechu mm	Objednávacie číslo	Cena EUR bez DPH	Cena EUR s DPH
2	3 13 08 110 00 3	100,91	121,09

**NŮŽ PRE ŠKÁROVACIE A TESNIACE MATERIÁLY**

na nehrdzavejúcu oceľ do 800 N/mm<sup>2</sup>

Hrúbka plechu mm	Objednávacie číslo	Cena EUR bez DPH	Cena EUR s DPH
1,3	3 13 08 123 00 8	158,45	190,14

**REZNÉ ČELUSTE**

Balenie po 2 kusoch.

Objednávacie číslo	Cena EUR bez DPH	Cena EUR s DPH
3 13 08 113 00 9	107,52	129,02

**ČAP NOŽA**

Objednávacie číslo	Cena EUR bez DPH	Cena EUR s DPH
3 13 08 111 00 2	16,07	19,28

**ABLS 18 1.6 E SELECT**

Lahko ovládateľné, po krivke idúce akumulátorové nožnice na plech na rezanie a strihanie tenších plechov.

**BLS 1.6 E**

Šikovné nožnice na plech na rezanie a strihanie tenších plechov.

**BLS 2.5 E**

Šikovné nožnice na plech na spracovanie ušachtilej ocele.

STRANA V KATALÓGU	123	123	123
Odrezávanie	++	++	++
Krivkové rezy	+	+	+
obracací nôž		4x	4x
Vysoko výkonný motor FEIN		•	•
Menovitý príkon W		350	350
Menovitý výkon W		210	210
Napätie akumulátora V	18		
Kompatibilita akumulátora	Li-Ion/HighPower Li-Ion		
Rozhranie akumulátora	MultiVolt*		
Frekvencia zdvihov 1/min	2 200 - 3 700	2 300 - 4 800	800 - 1 700
Rýchlosť posuvu pásu m/min	6 - 9	8 - 12	3 - 6
Oceľ do 400 N/mm <sup>2</sup> mm	1,6	1,6	2,5
Oceľ do 600 N/mm <sup>2</sup> mm	1,2	1,2	2
Oceľ do 800 N/mm <sup>2</sup> mm	1	1	1,6
Neželezné kovy do 250 N/mm <sup>2</sup> mm	2	2	3
Polomer najmenšej krivky mm	15	15	20
Prípojný kábel so zástrčkou m		5	5
Hmotnosť podľa EPTA kg		1,70	2,10
Hmotnosť bez akumulátora kg	1,40		
Tabuľové plechy	++	++	++
Tabuľové plechy - ľahko skružované	++	++	++

+ vhodné

++ veľmi dobré

• obsahuje - štandardná výbava

\*Rozhranie MultiVolt. Akumulátorové náradie je možné používať so všetkými lítiovo-iónovými akumulátormi FEIN (12 – 18 V) (okrem 12 V/6 Ah).

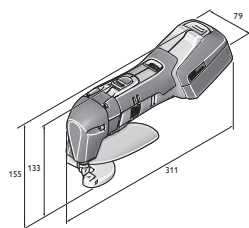

ABL 18 1.6 E

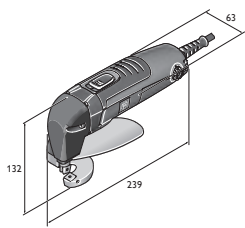

BLS 1.6 E

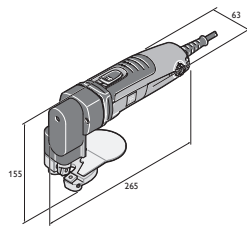

BLS 2.5 E

**ABLS 18 1.6 E SELECT****OBSAH**

Obrázači a stolový nôž,  
1 pár kľúčov, 1 ochranný kryt ruky,  
1 plastový kufrik na náradie

**Príslušenstvo vid' strana 124**

Lahko ovládateľné, po krivke idúce akumulátorové nožnice na plech na rezanie a strihanie tenších plechov.

Napätie akumulátora	V	18
Kompatibilita akumulátora		Li-Ion/ HighPower Li-Ion
Rozhranie akumulátora		MultiVolt*
Frekvencia zdvihov	1/min	2 200 - 3 700
Rýchlosť posuvu pásu	m/min	6 - 9
Oceľ do 400 N/mm <sup>2</sup>	mm	1,6
Oceľ do 600 N/mm <sup>2</sup>	mm	1,2
Oceľ do 800 N/mm <sup>2</sup>	mm	1
Neželezné kovy do 250 N/mm <sup>2</sup>	mm	2
Polomer najmenšej krivky	mm	15
Hmotnosť bez akumulátora	kg	1,40
Objednávacie číslo		7 130 04 61 00 0
EAN		4014586886664
Cena EUR bez DPH [PK01]		499,00
Cena EUR s DPH [PK01]		598,80

**PREDNOSTI FEIN**

- + Mimoriadne dobrá manipulovateľnosť vďaka kompaktnému a jednoduchému spôsobu konštrukcie pre optimálnu pohyblivosť nožníc.
- + Dobrá priechodnosť pri strihaní kriviek a iba malá deformácia plechu.
- + Štvornásobne obrátiteľný nôž pre čistý rez bez otrepov s nízkymi prevádzkovými nákladmi.
- \* Rozhranie MultiVolt. Akumulátorové náradie je možné používať so všetkými lítiovo-iónovými akumulátormi FEIN (12 – 18 V) (okrem 12 V/6 Ah).
- + Optimálne na odstrihovanie a prístrihovanie.
- + Neobmedzený pohľad na líniu rezu.
- + Osvedčený motor MULTIMASTER s mimoriadnym výkonom a odolnosťou.
- + 160 m rezná kapacita (v 0,8 mm plechu) na jedno nabitie batérie (6 Ah).
- + Ušľachtilá oceľ do 1,0 mm.

**BLS 1.6 E****OBSAH**

Obrázači a stolový nôž,  
1 pár kľúčov, 1 ochranný kryt ruky

**Príslušenstvo vid' strana 124**

Šikovníkové nožnice na plech na rezanie a strihanie tenších plechov.

Menovitý príkon	W	350
Menovitý výkon	W	210
Frekvencia zdvihov	1/min	2 300 - 4 800
Rýchlosť posuvu pásu	m/min	8 - 12
Oceľ do 400 N/mm <sup>2</sup>	mm	1,6
Oceľ do 600 N/mm <sup>2</sup>	mm	1,2
Oceľ do 800 N/mm <sup>2</sup>	mm	1
Neželezné kovy do 250 N/mm <sup>2</sup>	mm	2
Polomer najmenšej krivky	mm	15
Prípojný kábel so zástrčkou	m	5
Hmotnosť podľa EPTA	kg	1,70
Objednávacie číslo		7 230 34 61 00 0
EAN		4014586874876
Cena EUR bez DPH [PK01]		542,00
Cena EUR s DPH [PK01]		650,40

**PREDNOSTI FEIN**

- + Mimoriadne dobrá manipulovateľnosť vďaka kompaktnému a jednoduchému spôsobu konštrukcie pre optimálnu pohyblivosť nožníc.
- + Dobrá priechodnosť pri strihaní kriviek a iba malá deformácia plechu.
- + Štvornásobne obrátiteľný nôž pre čistý rez bez otrepov s nízkymi prevádzkovými nákladmi.
- + Optimálne na odstrihovanie a prístrihovanie.
- + Neobmedzený pohľad na líniu rezu.
- + Motor s mimoriadnym výkonom a odolnosťou.
- + 5 metrový kábel.
- + Ušľachtilá oceľ do 1,0 mm.

**BLS 2.5 E****OBSAH**

Obrázači a stolový nôž,  
1 pár kľúčov, 1 ochranný kryt ruky

**Príslušenstvo vid' strana 124**

Šikovníkové nožnice na plech na spracovanie ušľachtilej ocele.

Menovitý príkon	W	350
Menovitý výkon	W	210
Frekvencia zdvihov	1/min	800 - 1 700
Rýchlosť posuvu pásu	m/min	3 - 6
Oceľ do 400 N/mm <sup>2</sup>	mm	2,5
Oceľ do 600 N/mm <sup>2</sup>	mm	2
Oceľ do 800 N/mm <sup>2</sup>	mm	1,6
Neželezné kovy do 250 N/mm <sup>2</sup>	mm	3
Polomer najmenšej krivky	mm	20
Prípojný kábel so zástrčkou	m	5
Hmotnosť podľa EPTA	kg	2,10
Objednávacie číslo		7 230 35 61 00 0
EAN		4014586874944
Cena EUR bez DPH [PK01]		833,00
Cena EUR s DPH [PK01]		999,60

**PREDNOSTI FEIN**

- + Výkonovo silný motor s vysokým krútiacim momentom na najťažšie práce.
- + Neobmedzený výhľad na líniu rezu umožňuje rýchly postup práce.
- + Štvornásobne obrátiteľný nôž pre čistý rez bez otrepov s nízkymi prevádzkovými nákladmi.
- + Optimálne na odstrihovanie a prístrihovanie.
- + Neobmedzený pohľad na líniu rezu.
- + Dobrá priechodnosť pri strihaní kriviek a iba malá deformácia plechu.
- + 5 metrový kábel.
- + Ušľachtilá oceľ do 1,6 mm.

## ĎALŠIE PRÍSLUŠENSTVO



### AKUMULÁTOROVÁ LED LAMPA ALED 12-18 V

Kompaktná akumulátorová LED lampa s dlhotrvajúcou výdržou a otočnou hlavou. Kompatibilná so všetkými 12/14/18 V lítium-iónovými akumulátormi FEIN, vrátane háčika na zavesenie lampy. S extrémne nízkou hmotnosťou 130 g a vysokou svietivosťou 900 luxov. Teplota chromatickosti zodpovedá dennému svetlu. Možnosť nastavenia 2 stupňov jas.

Objednávacie číslo	Cena EUR bez DPH	Cena EUR s DPH
9 26 04 200 02 0	58,38	70,06



### AKUMULÁTOROVÝ USB ADAPTÉR AUSB 12-18 V

Akumulátorový USB adaptér AUSB 12-18 V na nabíjanie smartfónu, tabletu a pod. Dve vysokorychlostné USB pripojenia na rýchle nabíjanie s 2 x 1,2 ampérmi. Vhodné pre iOS a Android. Kompatibilný so všetkými 12/14/18 V lítium-iónovými akumulátormi značky FEIN.

Objednávacie číslo	Cena EUR bez DPH	Cena EUR s DPH
9 26 04 201 02 0	43,05	51,66



### KUFOR NA NÁRADIE

Plast, vnútorné rozmery: 470 x 275 x 116 mm

Objednávacie číslo	Cena EUR bez DPH	Cena EUR s DPH
3 39 01 118 01 0	44,84	53,81



### PLASTOVÁ KRABIČKA

Vložka do kufra s uzatvárateľným vekom na malé diely a príslušenstvo, ku kufru na náradie 3 39 01 118 01 0, max 5 ks/kufor.

Objednávacie číslo	Cena EUR bez DPH	Cena EUR s DPH
3 39 01 119 00 0	4,41	5,29



### PASTA NA REZANIE

Mazivo na opracovanie plechu.

Objednávacie číslo	Cena EUR bez DPH	Cena EUR s DPH
3 21 32 020 12 9	15,00	18,00



### RÝCHLONABÍJAČKA ALG 80 BC

Konektivita Bluetooth® na pripojenie k mobilným koncovým zariadeniam a používanie s aplikáciou my.FEIN. Zobrazenie aktuálneho stavu nabitia, ako aj počtu doterajších nabíjajúcich cyklov na smartfóne alebo tablete. Oznámenie pri plne nabitom akumulátore. Krátke časy nabíjania vďaka vysokému nabíjaciemu prúdu 8 ampérov a procesne riadenému manažmentu nabíjania. Veľký LED displej s indikátorom stavu nabitia a USB pripojením na mobilné nabíjanie malých elektrických prístrojov. Pre všetky lítiovo-iónové akumulátory FEIN. Časy nabíjania (80 % max. kapacity): 12 a 18 V/3 Ah: 31 min, 12 a 18 V/6 Ah: 38 min, 18 V/5,2 Ah: 33 min.

Objednávacie číslo	Cena EUR bez DPH	Cena EUR s DPH
9 26 04 210 01 0	78,75	94,50

## AKUMULÁTOR 18 V



### AKUMULÁTOROVÝ BLOK

Lítium-iónový akumulátor s ukazovateľom stavu nabitia a FEIN SafetyCell Technology. Chráni akumulátor a stroj pred preťažením, prehriatím a hĺbkovým vybíjaním. Možnosť použitia pri všetkých 18 V akumulátorových nástrojoch FEIN.

Napätie V	Kapacita Ah	Hmotnosť kg	Objednávacie číslo	Cena EUR bez DPH	Cena EUR s DPH
18	6	0,7	9 26 04 175 02 0	110,25	132,30
18	3	0,45	9 26 04 182 02 0	78,75	94,50



### ŠTARTOVACIA SÚPRAVA AKUMULÁTOROV

2 lítiovo-iónové akumulátory s rýchlonabíjačkou ALG 80 BC. Konektivita Bluetooth® na pripojenie k mobilným koncovým zariadeniam a používanie s aplikáciou my.FEIN. Zobrazenie aktuálneho stavu nabitia, ako aj počtu doterajších nabíjajúcich cyklov na smartfóne alebo tablete. Oznámenie pri plne nabitom akumulátore. Krátke časy nabíjania vďaka vysokému nabíjaciemu prúdu 8 ampérov a procesne riadenému manažmentu nabíjania. Veľký LED displej s indikátorom stavu nabitia a USB pripojením na mobilné nabíjanie malých elektrických prístrojov. Pre všetky lítiovo-iónové akumulátory FEIN. Časy nabíjania (80 % max. kapacity): 12 a 18 V/3 Ah: 31 min, 12 a 18 V/6 Ah: 38 min, 18 V/5,2 Ah: 33 min.

Napätie V	Kapacita Ah	Objednávacie číslo	Cena EUR bez DPH	Cena EUR s DPH
18	6	9 26 04 323 01 0	299,25	359,10
18	3	9 26 04 324 01 0	236,25	283,50

## PRÍSLUŠENSTVO (A)BLS 1.6 E



### OBRÁŽACÍ A STOLOVÝ NÔŽ

Pre plech do 800 N/mm<sup>2</sup>.

Objednávacie číslo	Cena EUR bez DPH	Cena EUR s DPH
3 13 08 072 00 0	30,03	36,04

## PRÍSLUŠENSTVO BLS 2.5 E



### OBRÁŽACÍ A STOLOVÝ NÔŽ

Pre plech do 800 N/mm<sup>2</sup>.

Hrúbka plechu mm	Objednávacie číslo	Cena EUR bez DPH	Cena EUR s DPH
1,6	6 36 01 101 00 9	24,47	29,36

## PRÍSLUŠENSTVO BLS 3.5



### STOLOVÝ NÔŽ

Pre ocelový plech do 400 N/mm<sup>2</sup>.

Hrúbka plechu mm	Objednávacie číslo	Cena EUR bez DPH	Cena EUR s DPH
3,5	3 13 08 136 00 2	56,28	67,54



### STOLOVÝ NÔŽ

na nehrdzavejúcu oceľ do 800 N/mm<sup>2</sup>

Hrúbka plechu mm	Objednávacie číslo	Cena EUR bez DPH	Cena EUR s DPH
2	3 13 08 143 00 6	64,79	77,75

**OBRÁŽACÍ NŮŽ**Pre ocelový plech do 400 N/mm<sup>2</sup>.

Hrúbka plechu mm	Objednávacie číslo	Cena EUR bez DPH	Cena EUR s DPH
3,5	3 13 08 146 00 1	57,02	68,42

**OBRÁŽACÍ NŮŽ**na nehrdzavejúcu ocel do 800 N/mm<sup>2</sup>

Hrúbka plechu mm	Objednávacie číslo	Cena EUR bez DPH	Cena EUR s DPH
2	3 13 08 147 00 5	68,15	81,78

**PRÍSLUŠENSTVO BLS 4.2****STOLOVÝ NŮŽ**

Objednávacie číslo	Cena EUR bez DPH	Cena EUR s DPH
3 13 08 092 00 8	67,20	80,64

**OBRÁŽACÍ NŮŽ**Pre ocelový plech do 400 N/mm<sup>2</sup>.

Hrúbka plechu mm	Objednávacie číslo	Cena EUR bez DPH	Cena EUR s DPH
4,2	3 13 08 096 00 7	112,56	135,07

**OBRÁŽACÍ NŮŽ**na nehrdzavejúcu ocel do 800 N/mm<sup>2</sup>

Hrúbka plechu mm	Objednávacie číslo	Cena EUR bez DPH	Cena EUR s DPH
2	3 13 08 098 00 9	175,46	210,55



ABLK 18 1.3 CSE SELECT	ABLK 18 1.3 TE SELECT	ABLK 18 1.6 E SELECT	BLK 1.3 CSE
Kompaktný prestrihovač idúci po krivke na strešné práce a zhotovenie fasád. Presné rezy do vlnitého plechu do 1,3 mm.	Kompaktný prestrihovač idúci po krivke na strešné práce a zhotovenie fasád. Presné rezy do trapézového plechu do 1,3 mm.	Kompaktný prestrihovač idúci po krivke na strešné práce a zhotovenie fasád. Presné rezy do trapézového a vlnitého plechu aj profilov.	Kompaktný a rýchly prestrihovač na vlnité plechy.

STRANA V KATALÓGU		128	128	129	129
Krivkové rezy		++	++	++	++
Vyrezávanie		+	+	++	+
QuickIN		•	•	•	•
Smer rezania		8 x 45°	8 x 45°	8 x 45°	8 x 45°
Rotujúci okrúhly razník		•	•	•	•
Menovitý príkon	W				350
Menovitý výkon	W				210
Napätie akumulátora	V	18	18	18	
Kompatibilita akumulátora		Li-Ion/HighPower Li-Ion	Li-Ion/HighPower Li-Ion	Li-Ion/HighPower Li-Ion	
Rozhranie akumulátora		MultiVolt*	MultiVolt*	MultiVolt*	
Frekvencia zdvihov	1/min	900 - 1 600	900 - 1 600	800 - 1 300	1 000 - 1 800
Rýchlosť posuvu pásu	m/min	1,9	1,9	1,5	2,3
Oceľ do 400 N/mm <sup>2</sup>	mm	1,3	1,3	1,6	1,3
Oceľ do 600 N/mm <sup>2</sup>	mm	0,8	0,8	1	0,8
Oceľ do 800 N/mm <sup>2</sup>	mm	0,6	0,6	0,7	0,6
Neželezné kovy do 250 N/mm <sup>2</sup>	mm	2	2	2,5	2
Šírka stopy strihania	mm	4	4	5	4
Ponor-Ø s maticou	mm	19	19	22	19
Polomer najmenej krivky (vnútorný/vonkajší)	mm	15 / 20	25 / 30	30 / 35	15 / 20
Prípojný kábel so zástrčkou	m				5
Hmotnosť podľa EPTA	kg				1,80
Hmotnosť bez akumulátora	kg	1,60	1,60	1,65	
Trapézový plech až do 85 mm hĺbky žľabu		+	++	++	+
vlnitý plech		++	+	++	++
Profily					
Tabuľové plechy		++	++	++	++
Tabuľové plechy - ľahko skružované		++	++	++	++
Trapézový plech až do 160 mm hĺbky žľabu		+	++	++	+

+ vhodné      ++ veľmi dobré      • obsahuje - štandardná výbava

\*Rozhranie MultiVolt. Akumulátorové náradie je možné používať so všetkými lítiovo-iónovými akumulátormi FEIN (12 – 18 V) (okrem 12 V/6 Ah).



ABLK 18 1.3 CSE  
ABLK 18 1.3 TE



ABLK 18 1.6 E

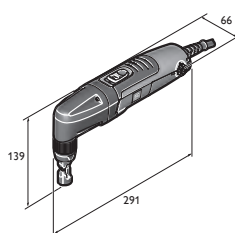

BLK 1.3 CSE

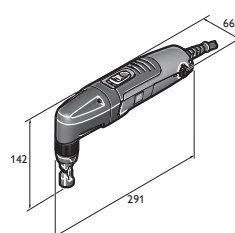

BLK 1.3 TE

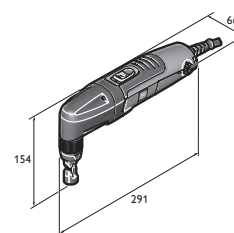

BLK 1.6 E





BLK 1.3 TE	BLK 1.6 E	BLK 1.6 LE	BLK 2.0 E	BLK 3.5	BLK 5.0
Kompaktný a rýchly prestrihovač na trapézové plechy.	Univerzálny prestrihovač na plechy, profily, trapézové a vlnité plechy.	Kompaktné prenosné vibračné nožnice na hlboko vrúbkované trapézové plechy pri realizácii striech a fasád.	Kompaktný prestrihovač s neohraničenou priechodnosťou na zakrivenia pre rohy a hrany.	Výkonný prestrihovač s neohraničenou priechodnosťou po krivke na drážky a výrezy.	Výkonovo silný prestrihovač na ťažké demontážne a rezné práce.
130	130	131	131	132	132
++	+	++	++	++	+
+	++	+	++	+	
•	•	•	•	•	
8 x 45°	8 x 45°	8 x 45°	8 x 45°	3 x 90°	3 x 90°
•	•	•	•	•	•
350	350	350	350	1 200	1 200
210	210	210	210	750	750
1 000 - 1 800	800 - 1 500	800 - 1 500	500 - 1 000	750	750
2,3	1,9	2,7	1	1,3	1,3
1,3	1,6	1,6	2	3,5	5
0,8	1	1	1,5	2,3	3,3
0,6	0,7	0,7	1	1,8	2,5
2	2,5	2,5	2,5	3,5	7
4	5	5	8	14	8
19	22	24	18	30	43
25 / 30	30 / 35	65 / 70	4 / 0	7 / 0	86 / 94
5	5	5	5	5	5
1,80	1,80	1,90	1,80	3,50	3,80
++	++	++			
+	++	++	+	+	+
		+			+
++	++	++	++	++	++
++	++	++	++	++	++
++	++				

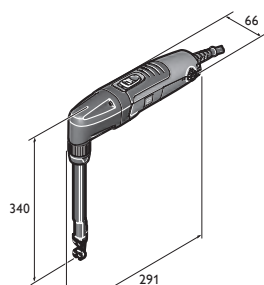

BLK 1.6 LE

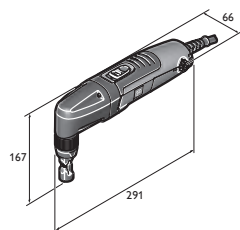

BLK 2.0 E

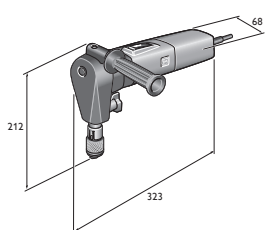

BLK 3.5

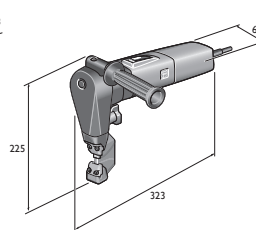

BLK 5.0

**ABLK 18 1.3 CSE SELECT**

Kompaktný prestrihovač idúci po krivke na strešné práce a zhotovenie fasád. Presné rezy do vlnitého plechu do 1,3 mm.

**OBSAH**

1 matrica na vlnitý plech  
(3 01 09 169 00 9),  
1 razník (6 36 02 050 00 0),  
1 plastový kufrik na náradie

**Príslušenstvo vid' strana 133**

Napätie akumulátora	V	18
Kompatibilita akumulátora		Li-Ion/ HighPower Li-Ion
Rozhranie akumulátora		MultiVolt*
Frekvencia zdvihov	1/min	900 - 1 600
Rýchlosť posuvu pásu	m/min	1,9
Oceľ do 400 N/mm <sup>2</sup>	mm	1,3
Oceľ do 600 N/mm <sup>2</sup>	mm	0,8
Oceľ do 800 N/mm <sup>2</sup>	mm	0,6
Neželezné kovy do 250 N/mm <sup>2</sup>	mm	2
Šírka stopy strihania	mm	4
Ponor-Ø s matricou	mm	19
Polomer najmenejšej krivky (vnútorný/vonkajší)	mm	15 / 20
Hmotnosť bez akumulátora	kg	1,60

**PREDNOSTI FEIN**

- + 45 m rezná kapacita (v 0,8 mm plechu) na jedno nabitie batérie (6 Ah).
- + 1,9 m/min rýchlosť rezu pre vynikajúci postup práce.
- + Premenná rezná rýchlosť vďaka elektronicky nastaviteľnému počtu zdvihov.
- \* Rozhranie MultiVolt. Akumulátorové náradie je možné používať so všetkými lítiovými akumulátormi FEIN (12 – 18 V) (okrem 12 V/6 Ah).
- + Krátkodobá oblasť prekrytia až 2,6 mm.
- + Optimálna manipulovateľnosť vďaka extrémne štihlej hlave prevodovky.
- + Prijemná, nízka hmotnosť.
- + Rýchloupínací systém QuickIN matrice a razníka.
- + Rotujúci razník pre zvýšenie životnosti až o 30 %.
- + Držiak razníka nastaviteľný v 45° krokoch s 360° rotáciou. Nastavenie je možné jednoducho rukou, bez použitia nástrojov a kľúčov.
- + Osvedčený motor MULTIMASTER s mimoriadnym výkonom a odolnosťou.

Objednávacie číslo	7 132 05 61 00 0
EAN	4014586886701
Cena EUR bez DPH [PK01]	499,00
Cena EUR s DPH [PK01]	598,80

**ABLK 18 1.3 TE SELECT**

Kompaktný prestrihovač idúci po krivke na strešné práce a zhotovenie fasád. Presné rezy do trapezového plechu do 1,3 mm.

**OBSAH**

1 matrica na trapezový plech  
(3 01 09 170 00 1),  
1 razník (6 36 02 050 00 0),  
1 plastový kufrik na náradie

**Príslušenstvo vid' strana 133**

Napätie akumulátora	V	18
Kompatibilita akumulátora		Li-Ion/ HighPower Li-Ion
Rozhranie akumulátora		MultiVolt*
Frekvencia zdvihov	1/min	900 - 1 600
Rýchlosť posuvu pásu	m/min	1,9
Oceľ do 400 N/mm <sup>2</sup>	mm	1,3
Oceľ do 600 N/mm <sup>2</sup>	mm	0,8
Oceľ do 800 N/mm <sup>2</sup>	mm	0,6
Neželezné kovy do 250 N/mm <sup>2</sup>	mm	2
Šírka stopy strihania	mm	4
Ponor-Ø s matricou	mm	19
Polomer najmenejšej krivky (vnútorný/vonkajší)	mm	25 / 30
Hmotnosť bez akumulátora	kg	1,60

**PREDNOSTI FEIN**

- + 45 m rezná kapacita (v 0,8 mm plechu) na jedno nabitie batérie (6 Ah).
- + 1,9 m/min rýchlosť rezu pre vynikajúci postup práce.
- + Premenná rezná rýchlosť vďaka elektronicky nastaviteľnému počtu zdvihov.
- \* Rozhranie MultiVolt. Akumulátorové náradie je možné používať so všetkými lítiovými akumulátormi FEIN (12 – 18 V) (okrem 12 V/6 Ah).
- + Krátkodobá oblasť prekrytia až 2,6 mm.
- + Optimálna manipulovateľnosť vďaka extrémne štihlej hlave prevodovky.
- + Prijemná, nízka hmotnosť.
- + Rýchloupínací systém QuickIN matrice a razníka.
- + Rotujúci razník pre zvýšenie životnosti až o 30 %.
- + Držiak razníka nastaviteľný v 45° krokoch s 360° rotáciou. Nastavenie je možné jednoducho rukou, bez použitia nástrojov a kľúčov.
- + Osvedčený motor MULTIMASTER s mimoriadnym výkonom a odolnosťou.

Objednávacie číslo	7 132 06 61 00 0
EAN	4014586886725
Cena EUR bez DPH [PK01]	499,00
Cena EUR s DPH [PK01]	598,80

**ABLK 18 1.6 E SELECT****OBSAH**

1 matrica (3 01 09 141 00 3),  
1 razník (6 36 02 048 00 4),  
1 plastový kufřík na náradie

Príslušenstvo vid' strana 133

Kompaktný prestrihovač idúci po krivke na strešné práce a zhotovenie fasád. Presné rezy do trapézového a vlnitého plechu aj profilov.

Napätie akumulátora	V	18
Kompatibilita akumulátora		Li-Ion/ HighPower Li-Ion
Rozhranie akumulátora		MultiVolt*
Frekvencia zdvihov	1/min	800 - 1 300
Rýchlosť posuvu pásu	m/min	1,5
Oceľ do 400 N/mm <sup>2</sup>	mm	1,6
Oceľ do 600 N/mm <sup>2</sup>	mm	1
Oceľ do 800 N/mm <sup>2</sup>	mm	0,7
Neželezné kovy do 250 N/mm <sup>2</sup>	mm	2,5
Šírka stopy strihania	mm	5
Ponor-Ø s matricou	mm	22
Polomer najmenšej krivky (vnútorný/vonkajší)	mm	30 / 35
Hmotnosť bez akumulátora	kg	1,65
Objednávacie číslo		7 132 04 61 00 0
EAN		4014586886688
Cena EUR bez DPH [PK01]		499,00
Cena EUR s DPH [PK01]		598,80

**PREDNOSTI FEIN**

- + 45 m rezná kapacita (v 0,8 mm plechu) na jedno nabitie batérie (6 Ah).
- + 1,5 m/min rýchlosť rezu pre vynikajúci postup práce.
- + Premenná rezná rýchlosť vďaka elektronicky nastaviteľnému počtu zdvihov.
- \* Rozhranie MultiVolt. Akumulátorové náradie je možné používať so všetkými lítiovo-iónovými akumulátormi FEIN (12 – 18 V) (okrem 12 V/6 Ah).
- + Krátkodobá oblasť prekrytia až 2,6 mm.
- + Optimálna manipulovateľnosť vďaka extrémne štihlej hlave prevodovky.
- + Prijemná, nízka hmotnosť.
- + Rýchloupínací systém QuickIN matrice a razníka.
- + Rotujúci razník pre zvýšenie životnosti až o 30 %.
- + Držiak razníka nastaviteľný v 45° krokoch s 360° rotáciou. Nastavenie je možné jednoducho rukou, bez použitia nástrojov a kľúčov.
- + Osvedčený motor MULTIMASTER s mimoriadnym výkonom a odolnosťou.
- + Malé prevádzkové náklady. Razník a matrica sa vymieňajú nezávisle od seba.

**BLK 1.3 CSE****OBSAH**

1 matrica na vlnitý plech  
(3 01 09 169 00 9),  
1 razník (6 36 02 050 00 0)

Príslušenstvo vid' strana 133

Kompaktný a rýchly prestrihovač na vlnité plechy.

Menovitý príkon	W	350
Menovitý výkon	W	210
Frekvencia zdvihov	1/min	1 000 - 1 800
Rýchlosť posuvu pásu	m/min	2,3
Oceľ do 400 N/mm <sup>2</sup>	mm	1,3
Oceľ do 600 N/mm <sup>2</sup>	mm	0,8
Oceľ do 800 N/mm <sup>2</sup>	mm	0,6
Neželezné kovy do 250 N/mm <sup>2</sup>	mm	2
Šírka stopy strihania	mm	4
Ponor-Ø s matricou	mm	19
Polomer najmenšej krivky (vnútorný/vonkajší)	mm	15 / 20
Prípojný kábel so zástrčkou	m	5
Hmotnosť podľa EPTA	kg	1,80
Objednávacie číslo		7 232 42 60 00 0
EAN		4014586870137
Cena EUR bez DPH [PK01]		568,00
Cena EUR s DPH [PK01]		681,60

**PREDNOSTI FEIN**

- + Držiak razníka nastaviteľný v 45° krokoch s 360° rotáciou. Nastavenie je možné jednoducho rukou, bez použitia nástrojov a kľúčov.
- + 2,3 m/min rýchlosť rezu pre vynikajúci postup práce.
- + Optimálna manipulovateľnosť vďaka až o 20 % užším rozmerom rukoväte na extrémne štihlej hlave prevodovky.
- + Mriežka na ochranu pred trieskami na vetracích štrbinách.
- + Výhodné prevádzkové náklady vďaka vysokej životnosti razníka a matrice.
- + Rotujúci razník pre zvýšenie životnosti až o 30 %.
- + Rýchlovýmenný systém QuickIN.
- + Ušľachtilá oceľ do 0,6 mm.
- + Motor s mimoriadnym výkonom a odolnosťou.
- + 5 metrový kábel.

**BLK 1.3 TE****OBSAH**

1 matrica na trapézový plech  
(3 01 09 170 00 1),  
1 razník (6 36 02 050 00 0)

**Príslušenstvo vid' strana 133**

Kompaktný a rýchly prestrihovač na trapézové plechy.

Menovitý príkon	W	350
Menovitý výkon	W	210
Frekvencia zdvihov	1/min	1 000 - 1 800
Rýchlosť posuvu pásu	m/min	2,3
Oceľ do 400 N/mm <sup>2</sup>	mm	1,3
Oceľ do 600 N/mm <sup>2</sup>	mm	0,8
Oceľ do 800 N/mm <sup>2</sup>	mm	0,6
Neželezné kovy do 250 N/mm <sup>2</sup>	mm	2
Šírka stopy strihania	mm	4
Ponor-Ø s matricou	mm	19
Polomer najmenej krivky (vnútorný/vonkajší)	mm	25 / 30
Pripojný kábel so zástrčkou	m	5
Hmotnosť podľa EPTA	kg	1,80

Objednávacie číslo	7 232 41 60 00 0
EAN	4014586870069
Cena EUR bez DPH [PK01]	568,00
Cena EUR s DPH [PK01]	681,60

**PREDNOSTI FEIN**

- + Držiak razníka nastaviteľný v 45° krokoch s 360° rotáciou. Nastavenie je možné jednoducho rukou, bez použitia nástrojov a kľúčov.
- + 2,3 m/min rýchlosť rezu pre vynikajúci postup práce.
- + Optimálna manimulovateľnosť vďaka až o 20 % užšiem rozmerom rukoväte na extrémne štihlej hlave prevodovky.
- + Mriežka na ochranu pred trieskami na vetracích štrbinách.
- + Výhodné prevádzkové náklady vďaka vysokej životnosti razníka a matrice.
- + Krátkodobá oblasť prekrytia až 2,6 mm.
- + Rotujúci razník pre zvýšenie životnosti až o 30 %.
- + Rýchlovýmenný systém QuickIN.
- + Ušachtilá oceľ do 0,6 mm.
- + Motor s mimoriadnym výkonom a odolnosťou.
- + 5 metrový kábel.

**BLK 1.6 E****OBSAH**

1 matrica (3 01 09 141 00 3),  
1 razník (6 36 02 048 00 4)

**Príslušenstvo vid' strana 133**

Univerzálny prestrihovač na plechy, profily, trapézové a vlnité plechy.

Menovitý príkon	W	350
Menovitý výkon	W	210
Frekvencia zdvihov	1/min	800 - 1 500
Rýchlosť posuvu pásu	m/min	1,9
Oceľ do 400 N/mm <sup>2</sup>	mm	1,6
Oceľ do 600 N/mm <sup>2</sup>	mm	1
Oceľ do 800 N/mm <sup>2</sup>	mm	0,7
Neželezné kovy do 250 N/mm <sup>2</sup>	mm	2,5
Šírka stopy strihania	mm	5
Ponor-Ø s matricou	mm	22
Polomer najmenej krivky (vnútorný/vonkajší)	mm	30 / 35
Pripojný kábel so zástrčkou	m	5
Hmotnosť podľa EPTA	kg	1,80

Objednávacie číslo	7 232 38 60 00 0
EAN	4014586869858
Cena EUR bez DPH [PK01]	568,00
Cena EUR s DPH [PK01]	681,60

**PREDNOSTI FEIN**

- + Takmer nezničiteľné. Ideálne pre flexibilné a univerzálne použitie pri hrúbkach plechov do 1,6 mm.
- + Optimálna manimulovateľnosť vďaka až o 20 % užšiem rozmerom rukoväte na extrémne štihlej hlave prevodovky.
- + Držiak razníka nastaviteľný v 45° krokoch s 360° rotáciou. Nastavenie je možné jednoducho rukou, bez použitia nástrojov a kľúčov.
- + Rýchlovýmenný systém QuickIN.
- + Vysoká rezacia rýchlosť.
- + Rotujúci razník pre zvýšenie životnosti až o 30 %.
- + Výhodné prevádzkové náklady vďaka vysokej životnosti razníka a matrice.
- + Motor s mimoriadnym výkonom a odolnosťou.
- + Mriežka na ochranu pred trieskami na vetracích štrbinách.
- + 5 metrový kábel.
- + Ušachtilá oceľ do 0,7 mm.
- + Možnosť dodatočného rozšírenia súpravou na trapézové profily do 160 mm hĺbky žľabu.

**BLK 1.6 LE****OBSAH**

1 matrica pre trapézové plechy  
(3 13 09 122 00 5),  
1 razník (6 36 02 049 008),  
1 podložná platnička

**Príslušenstvo vid' strana 133**

Kompaktné prenosné vibračné nožnice na hlboko vrúbkované trapézové plechy pri realizácii striech a fasád.

Menovitý príkon	W	350
Menovitý výkon	W	210
Frekvencia zdvihov	1/min	800 - 1 500
Rýchlosť posuvu pásu	m/min	2,7
Oceľ do 400 N/mm <sup>2</sup>	mm	1,6
Oceľ do 600 N/mm <sup>2</sup>	mm	1
Oceľ do 800 N/mm <sup>2</sup>	mm	0,7
Neželezné kovy do 250 N/mm <sup>2</sup>	mm	2,5
Šírka stopy strihania	mm	5
Ponor-Ø s matricou	mm	24
Polomer najmenšej krivky (vnútorný/vonkajší)	mm	65 / 70
Prípojný kábel so zástrčkou	m	5
Hmotnosť podľa EPTA	kg	1,90

Objednávacie číslo	7 232 39 60 00 0
EAN	4014586869926
Cena EUR bez DPH [PK01]	820,00
Cena EUR s DPH [PK01]	984,00

**PREDNOSTI FEIN**

- + Špecialista na nekompromisné opracovanie trapézových (lichobežníkových) plechov do 160 mm hĺbky žliabku.
- + Optimálna manimulovateľnosť vďaka až o 20 % užšiem rozmerom rukoväte na extrémne štíhlej hlave prevodovky.
- + Držiak razníka nastaviteľný v 45° krokoch s 360° rotáciou. Nastavenie je možné jednoducho rukou, bez použitia nástrojov a kľúčov.
- + Rýchlovýmenný systém QuickIN.
- + Vysoká rezacia rýchlosť.
- + Motor s mimoriadnym výkonom a odolnosťou.
- + Mriežka na ochranu pred trieskami na vetracích štrbinách.
- + 5 metrový kábel.
- + Ušľachtilá oceľ do 0,7 mm.

**BLK 2.0 E****OBSAH**

1 matrica (3 13 09 040 00 2),  
1 razník (6 36 02 051 00 9)

**Príslušenstvo vid' strana 133**

Kompaktný prestrihovač s neohraničenou priechodnosťou na zakrivenia pre rohy a hrany.

Menovitý príkon	W	350
Menovitý výkon	W	210
Frekvencia zdvihov	1/min	500 - 1 000
Rýchlosť posuvu pásu	m/min	1
Oceľ do 400 N/mm <sup>2</sup>	mm	2
Oceľ do 600 N/mm <sup>2</sup>	mm	1,5
Oceľ do 800 N/mm <sup>2</sup>	mm	1
Neželezné kovy do 250 N/mm <sup>2</sup>	mm	2,5
Šírka stopy strihania	mm	8
Ponor-Ø s matricou	mm	18
Polomer najmenšej krivky (vnútorný/vonkajší)	mm	4 / 0
Prípojný kábel so zástrčkou	m	5
Hmotnosť podľa EPTA	kg	1,80

Objednávacie číslo	7 232 40 60 00 0
EAN	4014586869995
Cena EUR bez DPH [PK01]	782,00
Cena EUR s DPH [PK01]	938,40

**PREDNOSTI FEIN**

- + Vysoká priechodnosť pre zakrivenia vďaka špeciálnej geometrii matric. Prestrihovačky sa dajú otočiť na mieste.
- + Vynikajúco sa hodí na rezanie ohraných plechov s minimálnym polomerom ohnutia 3 mm.
- + Držiak razníka nastaviteľný v 45° krokoch s 360° rotáciou. Nastavenie je možné jednoducho rukou, bez použitia nástrojov a kľúčov.
- + Rýchlovýmenný systém QuickIN.
- + Optimálna manimulovateľnosť.
- + Motor s mimoriadnym výkonom a odolnosťou.
- + Ideálny na vyrezávanie.
- + Výborne sa hodí na rezanie podľa šablóny.
- + Mriežka na ochranu pred trieskami na vetracích štrbinách.
- + 5 metrový kábel.
- + Ušľachtilá oceľ do 1,0 mm.

**BLK 3.5****OBSAH**

1 matrica (3 13 09 093 00 3), 1 razník (3 13 09 097 00 2), 1 prídavná rukoväť

**Príslušenstvo vid' strana 133**

Výkonný prestrihovač s neohraničenou prechodnosťou po krivke na drážky a výrezy.

Menovitý príkon	W	1 200
Menovitý výkon	W	750
Frekvencia zdvihov	1/min	750
Rýchlosť posuvu pásu	m/min	1,3
Oceľ do 400 N/mm <sup>2</sup>	mm	3,5
Oceľ do 600 N/mm <sup>2</sup>	mm	2,3
Oceľ do 800 N/mm <sup>2</sup>	mm	1,8
Neželezné kovy do 250 N/mm <sup>2</sup>	mm	3,5
Šírka stopy strihania	mm	14
Ponor-Ø s matricou	mm	30
Polomer najmenej krivky (vnútorný/vonkajší)	mm	7 / 0
Pripojný kábel so zástrčkou	m	5
Hmotnosť podľa EPTA	kg	3,50

Objednávacie číslo	7 232 30 00 23 0
EAN	4014586848655
Cena EUR bez DPH [PK01]	1.542,00
Cena EUR s DPH [PK01]	1.850,40

**PREDNOSTI FEIN**

- + Najvhodnejšia na drážky a výrezy v plechu, stroj sa dá otočiť na mieste.
- + Smer rezania nastaviteľný bez použitia nástroja v troch 90-stupňových krokoch.
- + Rýchlovýmenný systém QuickIN pre rýchlu, bezklúčovú výmenu matrice a razníka.
- + Optimálny pomer hmotnosti a výkonu
- + Dlhá životnosť, razník sa dá dobrúsiť.
- + Motor s mimoriadnym výkonom a odolnosťou.
- + Rezanie rovných a ohnutých plechov bez deformácie.
- + Výborne sa hodí na rezanie podľa šablóny.
- + Mriežka na ochranu pred trieskami na vetracích štrbinách.
- + Rukoväť sa dá otočiť o 180°.
- + 5 metrový kábel.
- + Ušľachtilá oceľ do 1,8 mm.
- + Rozsiahly program príslušenstva.

**BLK 5.0****OBSAH**

1 matrica (3 13 09 107 00 0), 1 razník (3 13 09 110 00 4), 1 prídavná rukoväť

**Príslušenstvo vid' strana 133**

Výkonovo silný prestrihovač na ťažké demontážne a rezné práce.

Menovitý príkon	W	1 200
Menovitý výkon	W	750
Frekvencia zdvihov	1/min	750
Rýchlosť posuvu pásu	m/min	1,3
Oceľ do 400 N/mm <sup>2</sup>	mm	5
Oceľ do 600 N/mm <sup>2</sup>	mm	3,3
Oceľ do 800 N/mm <sup>2</sup>	mm	2,5
Neželezné kovy do 250 N/mm <sup>2</sup>	mm	7
Šírka stopy strihania	mm	8
Ponor-Ø s matricou	mm	43
Polomer najmenej krivky (vnútorný/vonkajší)	mm	86 / 94
Pripojný kábel so zástrčkou	m	5
Hmotnosť podľa EPTA	kg	3,80

Objednávacie číslo	7 232 31 00 23 9
EAN	4014586848662
Cena EUR bez DPH [PK01]	2.342,00
Cena EUR s DPH [PK01]	2.810,40

**PREDNOSTI FEIN**

- + Výkonovo silný 1 200 W-Motor pre mimoriadne výkony pri súčasne vynikajúcej manipulovateľnosti.
- + Rezy cez 90° ohnutia, čo je napríklad možné pri vodiacich tabuliach alebo nádržiacich.
- + Smer rezania nastaviteľný bez použitia nástroja v troch 90-stupňových krokoch.
- + Optimálny pomer hmotnosti a výkonu
- + Dlhá životnosť razníka a matrice.
- + Mriežka na ochranu pred trieskami na vetracích štrbinách.
- + Rukoväť sa dá otočiť o 180°.
- + 5 metrový kábel.
- + Ušľachtilá oceľ do 2,5 mm.
- + Rozsiahly program príslušenstva.

## ĎALŠIE PRÍSLUŠENSTVO



### AKUMULÁTOROVÁ LED LAMPA ALED 12-18 V

Kompaktná akumulátorová LED lampa s dlhotrvajúcou výdržou a otočnou hlavou. Kompatibilná so všetkými 12/14/18 V lítium-iónovými akumulátormi FEIN, vrátane háčika na zavesenie lampy. S extrémne nízkou hmotnosťou 130 g a vysokou svietivosťou 900 luxov. Teplota chromatickosti zodpovedá dennému svetlu. Možnosť nastavenia 2 stupňov jas.

Objednávacie číslo	Cena EUR bez DPH	Cena EUR s DPH
9 26 04 200 02 0	58,38	70,06



### AKUMULÁTOROVÝ USB ADAPTÉR AUSB 12-18 V

Akumulátorový USB adaptér AUSB 12-18 V na nabíjanie smartfónu, tabletu a pod. Dve vysokorychlostné USB pripojenia na rýchle nabíjanie s 2 x 1,2 ampérmi. Vhodné pre iOS a Android. Kompatibilný so všetkými 12/14/18 V lítium-iónovými akumulátormi značky FEIN.

Objednávacie číslo	Cena EUR bez DPH	Cena EUR s DPH
9 26 04 201 02 0	43,05	51,66



### KUFOR NA NÁRADIE

Plast, vnútorné rozmery: 470 x 275 x 116 mm

Objednávacie číslo	Cena EUR bez DPH	Cena EUR s DPH
3 39 01 118 01 0	44,84	53,81



### PLASTOVÁ KRABIČKA

Vložka do kufru s uzatvárateľným vekom na malé diely a príslušenstvo, ku kufru na náradie 3 39 01 118 01 0, max 5 ks/kufor.

Objednávacie číslo	Cena EUR bez DPH	Cena EUR s DPH
3 39 01 119 00 0	4,41	5,29



### PASTA NA REZANIE

Mazivo na opracovanie plechu.

Objednávacie číslo	Cena EUR bez DPH	Cena EUR s DPH
3 21 32 020 12 9	15,00	18,00



### RÝCHLONABÍJAČKA ALG 80 BC

Konektivita Bluetooth® na pripojenie k mobilným koncovým zariadeniam a používanie s aplikáciou my.FEIN. Zobrazenie aktuálneho stavu nabitia, ako aj počtu doterajších nabíjajúcich cyklov na smartfóne alebo tablete. Oznámenie pri plne nabitom akumulátore. Krátke časy nabíjania vďaka vysokému nabíjaciemu prúdu 8 ampérov a procesne riadenému manažmentu nabíjania. Veľký LED displej s indikátorom stavu nabitia a USB pripojením na mobilné nabíjanie malých elektrických prístrojov. Pre všetky lítiovo-iónové akumulátory FEIN. Časy nabíjania (80 % max. kapacity): 12 a 18 V/3 Ah: 31 min, 12 a 18 V/6 Ah: 38 min, 18 V/5,2 Ah: 33 min.

Objednávacie číslo	Cena EUR bez DPH	Cena EUR s DPH
9 26 04 210 01 0	78,75	94,50

## AKUMULÁTOR 18 V



### AKUMULÁTOROVÝ BLOK

Lítium-iónový akumulátor s ukazovateľom stavu nabitia a FEIN SafetyCell Technology. Chráni akumulátor a stroj pred preťažením, prehriatím a hĺbkovým vybíjaním. Možnosť použitia pri všetkých 18 V akumulátorových nástrojoch FEIN.

Napätie V	Kapacita Ah	Hmotnosť kg	Objednávacie číslo	Cena EUR bez DPH	Cena EUR s DPH
18	6	0,7	9 26 04 175 02 0	110,25	132,30
18	3	0,45	9 26 04 182 02 0	78,75	94,50



### ŠTARTOVACIA SÚPRAVA AKUMULÁTOROV

2 lítiovo-iónové akumulátory s rýchlonabíjačkou ALG 80 BC Konektivita Bluetooth® na pripojenie k mobilným koncovým zariadeniam a používanie s aplikáciou my.FEIN. Zobrazenie aktuálneho stavu nabitia, ako aj počtu doterajších nabíjajúcich cyklov na smartfóne alebo tablete. Oznámenie pri plne nabitom akumulátore. Krátke časy nabíjania vďaka vysokému nabíjaciemu prúdu 8 ampérov a procesne riadenému manažmentu nabíjania. Veľký LED displej s indikátorom stavu nabitia a USB pripojením na mobilné nabíjanie malých elektrických prístrojov. Pre všetky lítiovo-iónové akumulátory FEIN. Časy nabíjania (80 % max. kapacity): 12 a 18 V/3 Ah: 31 min, 12 a 18 V/6 Ah: 38 min, 18 V/5,2 Ah: 33 min.

Napätie V	Kapacita Ah	Objednávacie číslo	Cena EUR bez DPH	Cena EUR s DPH
18	6	9 26 04 323 01 0	299,25	359,10
18	3	9 26 04 324 01 0	236,25	283,50

## PRÍSLUŠENSTVO (A)BLK 1.3 CSE



### RAZNÍK

Pre ocelový plech do 400 N/mm<sup>2</sup>.

Hrúbka plechu mm	ks	Objednávacie číslo	Cena EUR bez DPH	Cena EUR s DPH
1,3	1	6 36 02 050 00 0	18,69	22,43
1,3	5	6 36 02 050 03 0	75,18	90,22
1,3	10	6 36 02 050 01 0	131,25	157,50

### MATRICA

pre vlnitý plech

ks	Objednávacie číslo	Cena EUR bez DPH	Cena EUR s DPH
1	3 01 09 169 00 9	161,18	193,42
2	3 01 09 169 04 0	258,41	310,09

### RAZNÍK A MATRICA V SADE

pozostávajúci z 5 x razník 6 36 02 050 00 0 a 1 x matrice 3 01 09 169 00 9.

Objednávacie číslo	Cena EUR bez DPH	Cena EUR s DPH
3 01 09 169 03 0	203,60	244,32

## PRÍSLUŠENSTVO (A)BLK 1.3 TE

### RAZNÍK A MATRICA V SADE

pozostávajúci z 5 x razník 6 36 02 050 00 0 a 1 x matrice 3 01 09 170 00 1.

Objednávacie číslo	Cena EUR bez DPH	Cena EUR s DPH
3 01 09 170 03 0	222,71	267,25

### MATRICA

na trapézový plech

ks	Objednávacie číslo	Cena EUR bez DPH	Cena EUR s DPH
1	3 01 09 170 00 1	183,23	219,88
2	3 01 09 170 04 0	291,27	349,52

**PRÍSLUŠENSTVO (A)BLK 1.6 E****RAZNÍK**

ks	Objednávacie číslo	Cena EUR bez DPH	Cena EUR s DPH
1	6 36 02 048 00 4	21,21	25,45
5	6 36 02 048 04 0	84,74	101,69
10	6 36 02 048 05 0	147,63	177,16

**MATRICA**

ks	Objednávacie číslo	Cena EUR bez DPH	Cena EUR s DPH
1	3 01 09 141 00 3	54,08	64,90
2	3 01 09 141 02 0	86,10	103,32
5	3 01 09 141 03 0	188,58	226,30

**RAZNÍK A RAZNICA**

V súprave, obsahujúcej 1 razník 6 36 02 048 00 4 a 1 maticu 3 01 09 141 00 3.

Objednávacie číslo	Cena EUR bez DPH	Cena EUR s DPH
6 36 02 048 01 3	66,26	79,51

**DRŽIAK MATRICE**

Pre lichobežníkový a vlnitý plech.

Objednávacie číslo	Cena EUR bez DPH	Cena EUR s DPH
3 01 09 154 00 7	214,31	257,17

**PREDĹŽENIE - SADA NA PRESTRIHOVANIE HLBOKÝCH PROFILOV 160**

(Pre hlboko profilované trapézové a lichobežníkové plechy 85-160 mm) vrátane razníka matrice a podložnej platne.

Objednávacie číslo	Cena EUR bez DPH	Cena EUR s DPH
9 26 02 071 01 9	371,00	445,20

**PRÍSLUŠENSTVO BLK 1.6 LE****RAZNÍK A RAZNICA**

v súprave, vrátane podložnej platničky, skrutiek a kľúča  
Predĺženie - sada na prestrihovanie hlbokých profilov 160

Objednávacie číslo	Cena EUR bez DPH	Cena EUR s DPH
6 36 02 049 01 7	145,74	174,89

**RAZNÍK**

ks	Objednávacie číslo	Cena EUR bez DPH	Cena EUR s DPH
1	6 36 02 049 00 8	62,79	75,35
2	6 36 02 049 04 0	113,51	136,21
5	6 36 02 049 05 0	251,58	301,90

**MATRICA**

ks	Objednávacie číslo	Cena EUR bez DPH	Cena EUR s DPH
1	3 13 09 122 00 5	72,77	87,32
2	3 13 09 122 02 0	131,25	157,50
5	3 13 09 122 03 0	310,28	372,34

**PODLOŽNÁ PLATNIČKA**

Predĺženie - sada na prestrihovanie hlbokých profilov 160

Objednávacie číslo	Cena EUR bez DPH	Cena EUR s DPH
3 13 09 121 00 2	12,39	14,87

**PRÍSLUŠENSTVO BLK 2.0 E****MATRICA**

RSS 636

Objednávacie číslo	Cena EUR bez DPH	Cena EUR s DPH
3 13 09 040 00 2	56,81	68,17

**RAZNÍK**

Objednávacie číslo	Cena EUR bez DPH	Cena EUR s DPH
6 36 02 051 00 9	53,76	64,51

**RAZNÍK A MATRICA V SADE**

pozostávajúce z: 1 razník 6 36 02 051 00 9 a 1 maticu 3 13 09 040 00 2

Objednávacie číslo	Cena EUR bez DPH	Cena EUR s DPH
6 36 02 051 01 8	109,73	131,68

**PRÍSLUŠENSTVO BLK 3.5****RAZNÍK**

Pre ocelový plech do 400 N/mm<sup>2</sup>

Objednávacie číslo	Cena EUR bez DPH	Cena EUR s DPH
3 13 09 097 00 2	59,33	71,20

**RAZNÍK**

na nehrdzavejúcu oceľ do 800 N/mm<sup>2</sup>

Objednávacie číslo	Cena EUR bez DPH	Cena EUR s DPH
3 13 09 098 00 0	86,42	103,70

**MATRICA**

Pre ocelový plech do 400 N/mm<sup>2</sup>.

Objednávacie číslo	Cena EUR bez DPH	Cena EUR s DPH
3 13 09 093 00 3	65,42	78,50

**MATRICA**

na nehrdzavejúcu oceľ do 800 N/mm<sup>2</sup>

Objednávacie číslo	Cena EUR bez DPH	Cena EUR s DPH
3 13 09 094 00 1	74,55	89,46



**PRÍSLUŠENSTVO BLK 5.0****RAZNÍK A MATRICA V SADE**

Do 5,0 mm, ocelový plech (400 N/mm<sup>2</sup>), obsahuje:  
1 razník 3 13 09 110 00 4 a 1 matricu 3 13 09 107 00 0.

Objednávacie číslo	Cena EUR bez DPH	Cena EUR s DPH
3 13 09 110 01 3	187,43	224,92

**RAZNÍK A MATRICA V SADE**

Na plech z ušľachtilej ocele do 3,0 mm (600 N/mm<sup>2</sup>), obsa-  
huje: 1 razník 3 13 09 134 00 6 a 1 matricu 3 13 09 108 00 8.

Objednávacie číslo	Cena EUR bez DPH	Cena EUR s DPH
3 13 09 134 01 5	192,15	230,58

**VAK NA TRIESKY**

Objednávacie číslo	Cena EUR bez DPH	Cena EUR s DPH
3 13 09 114 00 8	95,97	115,16

**RAZNÍK**

Až do 7,0 mm plechu z hliníka (250 N/mm<sup>2</sup>) až do 5,0 mm  
plechu z ušľachtilej ocele (400 N/mm<sup>2</sup>).

Objednávacie číslo	Cena EUR bez DPH	Cena EUR s DPH
3 13 09 110 00 4	86,21	103,45

**RAZNÍK**

Až do 3,0 mm plechu z ušľachtilej ocele (600 N/mm<sup>2</sup>).

Objednávacie číslo	Cena EUR bez DPH	Cena EUR s DPH
3 13 09 134 00 6	86,21	103,45

**MATRICA**

Pre ocelový plech do hrúbky 5 mm.

Objednávacie číslo	Cena EUR bez DPH	Cena EUR s DPH
3 13 09 107 00 0	105,84	127,01

**MATRICA**

Až do 3,0 mm plechu z ušľachtilej ocele (600 N/mm<sup>2</sup>).

Objednávacie číslo	Cena EUR bez DPH	Cena EUR s DPH
3 13 09 108 00 8	105,84	127,01

**MATRICA**

Až do 7,0 mm plechu z hliníka (250 N/mm<sup>2</sup>) až do 5,0 mm  
plechu z ušľachtilej ocele (400 N/mm<sup>2</sup>).

Objednávacie číslo	Cena EUR bez DPH	Cena EUR s DPH
3 13 09 109 00 2	105,84	127,01



# REZANIE A FRÉZOVANIE

---

**PRIAMOČIARE PÍLY** **138**

Optimálna rýchlosť rezania pri minimálnom opotrebení.

---

**PRIAMOČIARA PÍLA NA RÚRY A POTRUBIE** **141**

Optimálna rýchlosť rezania pri minimálnom opotrebení.

---

**SKRACOVACIE PÍLY** **145**

Bezpečné, rýchle a presné pílenie so skracovacou pilou na kov.

---

**ÚKOSOVACIE FRÉZY** **146**

Na efektívne vytváranie skosení a rádiusov na plochých materiáloch, plechoch a kontajneroch, vytváranie vnútorných a vonkajších okrajov, obrysov ako aj zaoblení otvorov.

---

**FRÉZY NA REZANIE RÚR** **152**

Hospodárne obrábanie rúr s vysokým rezným výkonom.

**AST 638**

Priamočiara píla na kov s neprekonateľnou presnosťou, robustnosťou a životnosťou.

**AStE 638**

Kovová dierovka s plynulou reguláciou otáčok a podložnou doskou z ušľachtilej ocele pre neprekonateľnú presnosť, robustnosť a životnosť.

<b>STRANA V KATALÓGU</b>		139	139
Nastaviteľný počet zdvihov			•
Podložka z ušľachtilej ocele		•	•
Prepínateľné odvádzanie triesok		•	•
Menovitý príkon	W	350	450
Frekvencia zdvihov	1/min	3 350	1 050 - 2 600
Dĺžka zdvihu	mm	20	20
Ušľachtilá oceľ (V2A)	mm	3	6
Oceľ (St 37)	mm	8	10
Hliník/meď, mosadz	mm	10 / 10	15 / 10
Mäkké drevo/tvrde drevo a lepenka	mm	50 / 40	60 / 50
Tvrdá tkanina/materiály so skleným vláknom	mm	25 / 20	30 / 30
Oceľ/drevo, umelá hmota	mm	8 / 6	8 / 6
Prípojný kábel so zástrčkou	m	5	5
Hmotnosť podľa EPTA	kg	2,20	2,30
Ušľachtilá oceľ		+	++
Oceľ		++	++
Drevo		+	++
Tvrdá tkanina/kompozity		+	++

+ vhodné      ++ veľmi dobré      • obsahuje - štandardná výbava

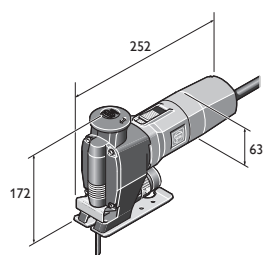

ASt 638  
AStE 638

**AST 638****OBSAH**

2 balenia pilových listov, 1 kryt na ochranu pred vytrhávaním materiálu

**Príslušenstvo vid' strana 140**

Priamočiara píla na kov s neprekonateľnou presnosťou, robustnosťou a životnosťou.

Menovitý príkon	W	350
Menovitý výkon	W	200
Frekvencia zdvihov	1/min	3 350
Dĺžka zdvíhu	mm	20
Ušľachtilá oceľ (V2A)	mm	3
Oceľ (St 37)	mm	8
Hliník/meď, mosadz	mm	10 / 10
Mäkké drevo/tvrde drevo a lepenka	mm	50 / 40
Tvrdá tkanina/materiály so skleneným vláknom	mm	25 / 20
Oceľ/drevo, umelá hmota	mm	8 / 6
Prípojný kábel so zástrčkou	m	5
Hmotnosť podľa EPTA	kg	2,20

Objednávacie číslo	7 234 17 00 23 9
EAN	4014586841670
Cena EUR bez DPH [PK01]	463,00
Cena EUR s DPH [PK01]	555,60

**PREDNOSTI FEIN**

- + Extrémne spoľahlivá, bez opotrebenia a údržby aj pri najtvrdšom nasadení v priemysle.
- + Koncept stroja pre optimálne výsledky v kovoch, izolačných materiáloch (sendvič) a tvrdom dreve.
- + Dokonale pohodlná manipulácia.
- + Vynikajúci pokojný chod vďaka presnému vyváženiu hmotnosti.
- + Prepínateľný odvod triesok vysávaním alebo fúkaním.

**ASTE 638****OBSAH**

2 balenia pilových listov, 1 kryt na ochranu pred vytrhávaním materiálu, 1 dodatočná ochrana proti trieskam

**Príslušenstvo vid' strana 140**

Kovová dierovka s plynulou reguláciou otáčok a podložnou doskou z ušľachtilej ocele pre neprekonateľnú presnosť, robustnosť a životnosť.







Menovitý príkon	W	450
Menovitý výkon	W	245
Frekvencia zdvihov	1/min	1 050 - 2 600
Dĺžka zdvíhu	mm	20
Ušľachtilá oceľ (V2A)	mm	6
Oceľ (St 37)	mm	10
Hliník/meď, mosadz	mm	15 / 10
Mäkké drevo/tvrde drevo a lepenka	mm	60 / 50
Tvrdá tkanina/materiály so skleneným vláknom	mm	30 / 30
Oceľ/drevo, umelá hmota	mm	8 / 6
Prípojný kábel so zástrčkou	m	5
Hmotnosť podľa EPTA	kg	2,30

Objednávacie číslo	7 234 15 00 23 0
EAN	4014586839332
Cena EUR bez DPH [PK01]	515,00
Cena EUR s DPH [PK01]	618,00







**PREDNOSTI FEIN**

- + Koncept stroja pre optimálne výsledky v kovoch, ušľachtilej oceli, izolačnom materiáli (sendvič) a tvrdom dreve. S extrémne robustnou podložnou doskou z ušľachtilej ocele s hrúbkou 4 mm.
- + Plynulé, elektronické nastavenie otáčok pre optimálnu rýchlosť rezu a životnosť pilových listov
- + Dokonale pohodlná manipulácia.
- + Vynikajúci pokojný chod vďaka presnému vyváženiu hmotnosti.
- + Prepínateľný odvod triesok vysávaním alebo fúkaním.

## PÍLOVÉ LISTY NA KOV A PREKLADANÉ KOVY

	METAL	ALU	Cu Fe Ni Mn Zn	STAINLESS INKY NROSTA	PVC	SANDWICH			Qualität/ Quality	ks	Objednávacie číslo	Cena EUR bez DPH	Cena EUR s DPH
	< 1,2	< 1,2					77	0,7	HSS	5	6 35 03 060 01 0	13,02	15,62
	< 1,2						100	0,7	HSS	5	6 35 03 076 01 0	17,75	21,30
	< 2,0	< 2,0	< 2,0	< 4,0	< 70,0		120	1,2	HSS	5	6 35 03 077 01 4	20,37	24,44
	< 10,0	< 8,0	< 10,0	< 30,0	< 120		180	2	BIM	5	6 35 03 114 01 0	27,51	33,01
	< 2,0	< 2,0	< 2,0	< 2,0	< 4,0		88	1,2	BIM	5	6 35 03 112 01 0	11,66	13,99
	< 10,0	< 8,0	< 10,0	< 6,0	< 8,0		88	2,0	BIM	5	6 35 03 113 01 0	11,66	13,99
	< 6,0	< 15,0					100	3,0	BIM	5	6 35 03 088 01 1	14,28	17,14

## PÍLOVÉ LISTY NA DREVO A INÉ

	FIBREGLASS		PVC				ks	Objednávacie číslo	Cena EUR bez DPH	Cena EUR s DPH
	< 40,0	< 15,0	< 25,0	88	3,0	HCS	5	6 35 03 037 01 8	11,66	13,99
	< 50,0	< 30,0	< 50,0	88	4,0	HCS	5	6 35 03 038 01 6	11,66	13,99
	< 60,0	< 30,0	< 60,0	100	4,0	HCS	5	6 35 03 082 01 0	13,02	15,62
	< 25,0	< 30,0		88	4,0	HSS	5	6 35 03 039 01 0	13,86	16,63
	< 10,0			77		 	1	6 35 03 061 01 9	46,41	55,69

## ĎALŠIE PRÍSLUŠENSTVO



## KUFOR NA NÁRADIE

Plast, vnútorné rozmery: 470 x 275 x 116 mm

Objednávacie číslo

3 39 01 118 01 0

Cena EUR

bez DPH

44,84

Cena EUR

s DPH

53,81



## PLASTOVÁ KRABIČKA

Vložka do kufra s uzatvárateľným vekom na malé diely a príslušenstvo, ku kuforu na náradie 3 39 01 118 01 0, max 5 ks/kufor.

Objednávacie číslo

3 39 01 119 00 0

Cena EUR

bez DPH

4,41

Cena EUR

s DPH

5,29



## PASTA NA REZANIE

Mazivo na opracovanie plechu.

Objednávacie číslo

3 21 32 020 12 9

Cena EUR

bez DPH

15,00

Cena EUR

s DPH

18,00



## OCHRANA PRED VYTRHÁVANÍM MATERIÁLU

Balenie po 5 ks.

ks

Objednávacie  
číslo

5

3 14 28 102 01 6

Cena EUR

bez DPH

10,19

Cena EUR

s DPH

12,23



## OCHRANA PRED TRIESKAMI

pre ASt(e) 638

Objednávacie číslo

3 27 14 088 00 7

Cena EUR

bez DPH

5,15

Cena EUR

s DPH

6,18



## KONCOVKA HADICE

Pre pripojenie elektrického náradia FEIN s odsávaním prachu.

Ø

mm

Objednávacie  
číslo

32

3 05 17 028 00 7

Cena EUR

bez DPH

2,73

Cena EUR

s DPH

3,28

27

3 05 17 029 00 1

Cena EUR

bez DPH

3,36

Cena EUR

s DPH

4,03



## SPOJOVACÍ DIEL

Univerzálne použitie na spojenie elektrického náradia a príslušenstva s HSS pílovým kotúčom na drevo na vysávač. Flexibilné gumové puzdro, dĺžka 70 mm, vnútorný Ø 31,5 mm.

Objednávacie číslo

3 13 22 771 00 9

Cena EUR

bez DPH

5,46

Cena EUR

s DPH

6,55



STS 325 R	ASTX 649-1	ASTXE 649-1
Priamočiara píla na stlačený vzduch na rezanie rúr a profilov.	Vysoko - výkonná priamočiara píla na rúry a profily.	Vysoko – výkonná priamočiara píla na rúry a profily s plynulým nastavením frekvencie zdvihov.

STRANA V KATALÓGU	142	142	142
Elektrický pohon		•	•
Pneumatický pohon	•		
Nastaviteľný počet zdvihov			•
Menovitý príkon	W	750	750
Tlak: dynamický tlak nastavený počas voľnobehu náradia	barov	6	
Spotreba vzduchu	m <sup>3</sup> /min	1,5	
Menovitý výkon	W	1 100	480
Frekvencia zdvihov	1/min	330	100 - 350
Dĺžka zdvihu	mm	60	60
Rúry do Ø	mm	440 *	400 *
Profily do rozmerov (šírka x výška)	mm	290 x 500	290 x 550
Prípojný kábel so zástrčkou	m		2,5
Hmotnosť podľa EPTA	kg	7,20	6,40

- obsahuje - štandardná výbava \* S predĺženou reťazou.

REZANIE A  
FRÉZOVANIE

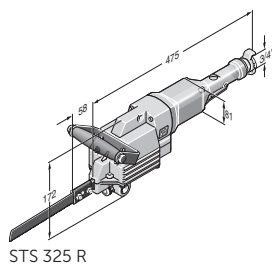

STS 325 R

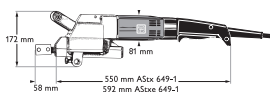

ASTx 649-1  
ASTxe 649-1

**STS 325 R**

Priamočiara píla na stlačený vzduch na rezanie rúr a profilov.

**OBSAH**2 pilové listy, 1 sada kľúčov,  
1 prídavná rukoväť, 1 hadicová spojka**Príslušenstvo vid' strana 143**

TLak: dynamický tlak nastavený počas volnobehu náradia	barov	6
Spotreba vzduchu	m <sup>3</sup> /min	1,5
Menovitý výkon	W	1 100
Frekvencia zdvihov	1/min	330
Dĺžka zdvihu	mm	60
Rúry do Ø	mm	440 *
Profily do rozmerov (šírka x výška)	mm	290 x 500
Hmotnosť podľa EPTA	kg	7,20

Objednávacie číslo	7 534 08 00 00 0
EAN	4014586855639
Cena EUR bez DPH [PK01]	2.445,00
Cena EUR s DPH [PK01]	2.934,00

**PREDNOSTI FEIN**

- + Optimálne použitie: rezanie rúr a profilov z ocele, liatiny, sklobetónu a umelých hmôt.
- + Upínacie a posuvné zariadenie sa dodáva pre profily a rúry s priemerom 80 až 400 mm.
- + Prestavitelné upínacie zariadenia umožňujú vykonávať úkosové rezy do 45°.
- + Napínací a podávací mechanizmus.
- + Nastavitelné upínacie zariadenie.
- \* S predĺženou reťazou.

**ASTX 649-1**

Vysoko - výkonná priamočiara píla na rúry a profily.

**OBSAH**2 pilové listy, 1 prídavná rukoväť,  
1 sada kľúčov**Príslušenstvo vid' strana 143**

Menovitý príkon	W	750
Menovitý výkon	W	480
Frekvencia zdvihov	1/min	350
Dĺžka zdvihu	mm	60
Rúry do Ø	mm	440 *
Profily do rozmerov (šírka x výška)	mm	290 x 550
Pripojný kábel so zástrčkou	m	2,5
Hmotnosť podľa EPTA	kg	6,10

Objednávacie číslo	7 234 22 00 23 0
EAN	4014586858470
Cena EUR bez DPH [PK01]	1.906,00
Cena EUR s DPH [PK01]	2.287,20

**PREDNOSTI FEIN**

- + Optimálne použitie: rezanie rúr a profilov z ocele, liatiny, sklobetónu a umelých hmôt.
- + Upínacie a posuvné zariadenie sa dodáva pre profily a rúry s priemerom 80 až 400 mm.
- + Zvlášť vhodná na vrstvené a rozdielne vrstvy materiálu.
- + Prestavitelné upínacie zariadenia umožňujú vykonávať úkosové rezy do 45°.
- \* S predĺženou reťazou.

**ASTXE 649-1**

Vysoko - výkonná priamočiara píla na rúry a profily s plynulým nastavením frekvencie zdvihov.

**OBSAH**2 pilové listy, 1 prídavná rukoväť,  
1 sada kľúčov**Príslušenstvo vid' strana 143**

Menovitý príkon	W	750
Menovitý výkon	W	480
Frekvencia zdvihov	1/min	100 - 350
Dĺžka zdvihu	mm	60
Rúry do Ø	mm	400 *
Profily do rozmerov (šírka x výška)	mm	290 x 550
Pripojný kábel so zástrčkou	m	2,5
Hmotnosť podľa EPTA	kg	6,40













Objednávacie číslo	7 234 23 00 23 0
EAN	4014586858500
Cena EUR bez DPH [PK01]	1.992,00
Cena EUR s DPH [PK01]	2.390,40

**PREDNOSTI FEIN**

- + Optimálne použitie: rezanie rúr a profilov z ocele, liatiny, sklobetónu a umelých hmôt.
- + Upínacie a posuvné zariadenie sa dodáva pre profily a rúry s priemerom 80 až 400 mm.
- + Zvlášť vhodná na vrstvené a rozdielne vrstvy materiálu.
- + Plynulá elektronická regulácia frekvencie zdvihov umožňuje optimálnu reznú rýchlosť.
- + Prestavitelné upínacie zariadenia umožňujú vykonávať úkosové rezy do 45°.
- \* S predĺženou reťazou.









## PÍLOVÉ LISTY

	Neželezné kovy a ocel 400 N/mm <sup>2</sup>	Oceľ nad 400 N/mm <sup>2</sup> a liatina	Rôzne	Dĺžka mm	Vzdialenosť zubov mm	Hrúbka mm	Hmotnosť (čistá) kg	Materiál	Objednávacie číslo	Cena EUR bez DPH	Cena EUR s DPH
	x	x	≤ Ø 80	200	1,0	1,5	0,06	HSS	6 35 03 067 00 6	9,66	11,59
	x	x	≤ Ø 80	200	1,6	1,5	0,06	HSS	6 35 03 066 00 2	9,35	11,22
	x	x	≤ Ø 170 <sup>1</sup>	300	1,6	1,5	0,06	HSS	6 35 03 063 00 7	11,76	14,11
	x	x	≤ Ø 260 <sup>1</sup>	400	1,6	1,5	0,125	HSS	6 35 03 064 00 5	16,28	19,54
	x	x	≤ Ø 350 <sup>2</sup>	500	1,8	2,0	0,18	HSS	6 35 03 072 00 2	33,18	39,82
	x	x	≤ Ø 440 <sup>2</sup>	600	1,8	2,0	0,21	HSS	6 35 03 073 00 6	40,32	48,38
	x	x		300	2,1	1,5	0,08	HSS	6 35 03 070 00 0	11,66	13,99
	x		*	530	2,1	1,5	0,170	HSS	6 35 03 069 00 8	21,11	25,33
	x (AL)		Plasty	200	3,2	1,5	0,06	HSS	6 35 03 065 00 9	7,56	9,07
	x (AL)		Plasty	400	3,2	1,5	0,125	HSS	6 35 03 068 00 4	16,28	19,54
			PE rúry pórobetón	300	6,3	1,5	0,08		6 35 03 071 00 9	8,09	9,71
			PE rúry pórobetón*	530	6,3	1,5	0,170		6 35 03 040 00 3	14,60	17,52



## PÍLOVÉ LISTY HD

Špeciálne pílové listy na obrábanie ocele a ušľachtilej ocele. Pílové listy HD presvedčia vysokou trvanlivosťou a plynulým rezaním. Otestujte ich - investícia sa vám rýchlo vráti

	Neželezné kovy a ocel 400 N/mm <sup>2</sup>	Oceľ nad 400 N/mm <sup>2</sup> a liatina	Rôzne	Dĺžka mm	Vzdialenosť zubov mm	Hrúbka mm	Hmotnosť (čistá) kg	Materiál	Objednávacie číslo	Cena EUR bez DPH	Cena EUR s DPH
	x	x	≤ Ø 170 <sup>1</sup>	300	1,6	2,0	0,08	HSS	6 35 03 093 00 4	20,90	25,08
	x	x	≤ Ø 350 <sup>2</sup>	500	1,8	2,0	0,18	HSS	6 35 03 099 00 5	38,64	46,37
	x	x	≤ Ø 325 *	530	2,1	1,6	0,17	HSS	6 35 03 100 00 6	30,14	36,17
	x	x	≤ Ø 260 <sup>1</sup>	400	2,1	2,0	0,175	HSS	6 35 03 094 00 2	28,04	33,65
	x	x	≤ Ø 260 <sup>1</sup>	400	3,2	2,0	0,175	HSS	6 35 03 095 00 6	28,04	33,65
	x	x	≤ Ø 440 <sup>2</sup>	600	1,8	2,0	0,21	HSS	6 35 03 098 00 1	47,15	56,58

## PÍLOVÉ LISTY TD

Pílové listy TD sú vhodné na rezanie za mokra i za sucha. Presvedčte sa o nepatrnom čase rezania a čistých výsledkoch rezania.

	Pre rúry z tvárnej liatiny, takisto s obložením cementovou maltou a rúry zo šedej liatiny	Rúry Ø (DN) mm	Dĺžka mm	Dĺžka povrchovej vrstvy mm	Hrúbka mm	Hmotnosť kg	Objednávacie číslo	Cena EUR bez DPH	Cena EUR s DPH
	x	80 - 150 <sup>3</sup>	320	260	2,2	0,110	6 35 03 096 01 8	204,33	245,20
	x	80 - 300 <sup>3</sup>	490	430	2,9	0,220	6 35 03 097 01 2	269,64	323,57

\* iba s vedením pílového listu 9 06 06 002 00 9

<sup>1</sup> a upínacím alebo posúvacím zariadením FEIN 9 07 02 005 00 0 alebo upínacím zariadením 9 07 02 004 00 6

<sup>2</sup> iba s predĺžením reťaze do Ø 440 mm, k tomu je potrebná reťaz 3 02 31 003 00 3 a svorník 3 02 16 130 00 4

<sup>3</sup> iba s FEIN upínacím alebo posúvacím zariadením 9 07 02 005 00 0

**ĎALŠIE PRÍSLUŠENSTVO****PASTA NA REZANIE**

Mazivo na opracovanie plechu.

Objednávacie číslo	Cena EUR bez DPH	Cena EUR s DPH
3 21 32 020 12 9	15,00	18,00

**UPÍNACIE A POSÚVACIE ZARIADENIE**

(Š x H x V) 280 x 285 x 395 mm, pre rúry a gúlatinu s vonkajším Ø od 80 do 400 mm.

Objednávacie číslo	Cena EUR bez DPH	Cena EUR s DPH
9 07 02 005 00 0	2.134,65	2.561,58

**UPÍNACIE ZARIADENIE**

Pre rúry do Ø 159 mm taktiež pre skosené rezy.

Objednávacie číslo	Cena EUR bez DPH	Cena EUR s DPH
9 07 02 001 00 1	267,23	320,68

**UPÍNACIE ZARIADENIE**

Pre rúry Ø 100-325 mm, potrebné iba s predĺžením reťaze do Ø 440 mm, k tomu reťaz 3 02 31 003 00 3 a čap 3 02 16 130 00 4.

Objednávacie číslo	Cena EUR bez DPH	Cena EUR s DPH
9 07 02 004 00 6	372,33	446,80

**UPÍNACIE ZARIADENIE**

Pre profily do šírky 310 mm pri max. výške 550 mm.

Objednávacie číslo	Cena EUR bez DPH	Cena EUR s DPH
9 07 02 003 00 8	299,88	359,86

**VEDENIE PÍLOVÉHO LISTU**

Pre rúry do priemeru 325 mm pri použití pílového listu s dĺžkou 530 mm - vedenie doprostred rezaného profilu.

Objednávacie číslo	Cena EUR bez DPH	Cena EUR s DPH
9 06 06 002 00 9	295,26	354,31

**ŠTIEPAČÍ KLIN**

Zabranuje vzpriečeniu a stlačeniu pílového listu.

Objednávacie číslo	Cena EUR bez DPH	Cena EUR s DPH
6 33 05 006 00 8	10,61	12,73

**OCHRANNÉ OCELOVÉ ČELUSTE**

Na ochranu povrchu rúr pred poškodením. Potrebné sú 4 kusy.

Objednávacie číslo	Cena EUR bez DPH	Cena EUR s DPH
3 13 27 064 00 8	54,29	65,15

**ČISTIACI BLOK**

kosoštvorcový na čistenie diamantových nástrojov a nástrojov zo spekaného karbidu.

Objednávacie číslo	Cena EUR bez DPH	Cena EUR s DPH
6 37 19 007 01 0	21,90	26,28

**PRÍSLUŠENSTVO STS 325 R****SPOJKA HADICE**

Objednávacie číslo	Cena EUR bez DPH	Cena EUR s DPH
4 11 40 004 00 7	28,35	34,02

**MKAS 355**

Bezpečné, rýchle a presné pílenie so skracovacou pílou na kov.

Napätie	V	230
Menovitý príkon	W	1 800
Menovitý výkon	W	1 050
Počet otáčok volnobehu	1/min	1 300
Pilový list Ø	mm	355
Upínací trň	mm	25,4
Max. hĺbka zárezu hranatá	mm	120
Max. hĺbka zárezu hranatá pri 45°	mm	90
Max. hĺbka zárezu okrúhla	mm	100
Max. hĺbka zárezu okrúhla pri 45°	mm	90
Prípojný kábel so zástrčkou	m	4
Hmotnosť	kg	24,4

**PREDNOSTI FEIN**

- + Až na 100 % neiskrivá: rezanie za studena pre bezpečnú prácu bez prachu.
- + Oddeluje rýchlo a presne: maximálny postup práce pri minimálnej dodatočnej práci.
- + Mnohostranne použiteľná: vhodný pilový list pre každý materiál.
- + Nastavenie uhla v rozsahu 0 – 45° pre šikmé rezy.
- + Rýchlopínací prípravok pre stolnú svorku.
- + Hĺbkový doraz
- + Zachytávacia nádoba na triesky.
- + Tlačidlo bdelosti.

**OBSAH**

1 pilový list pre stavebnú oceľ,  
1 kombinovaný kľúč: vnútorný  
šesthran 6 mm a križová drážka PH2,  
1 inbusový kľúč 8 mm

Príslušenstvo vid' strana 145

Objednávacie číslo	7 236 54 60 00 0
EAN	4014586894447
Cena EUR bez DPH [PK01]	633,00
Cena EUR s DPH [PK01]	759,60

**ĎALŠIE PRÍSLUŠENSTVO****PÍLOVÝ KOTÚČ**  
Na stavebnú oceľ.

Ø mm	Zuby	Hrúbka mm	Objednávacie číslo	Cena EUR bez DPH	Cena EUR s DPH
355	66	2,2	6 35 02 301 00 0	120,75	144,90

**PÍLOVÝ KOTÚČ**  
Na hliník.

Ø mm	Zuby	Hrúbka mm	Objednávacie číslo	Cena EUR bez DPH	Cena EUR s DPH
355	80	2,8	6 35 02 302 00 0	150,78	180,94

**PÍLOVÝ KOTÚČ**  
Na ušľachtilú oceľ.

Ø mm	Zuby	Hrúbka mm	Objednávacie číslo	Cena EUR bez DPH	Cena EUR s DPH
355	90	2,4	6 35 02 303 00 0	147,53	177,04

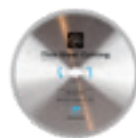
**PÍLOVÝ KOTÚČ**  
Na plochú oceľ.

Ø mm	Zuby	Hrúbka mm	Objednávacie číslo	Cena EUR bez DPH	Cena EUR s DPH
355	90	2,4	6 35 02 304 00 0	147,53	177,04

**MAGNETICKÝ ODSTRANOVAČ TRIESOK**

Praktický nástroj s veľkou magnetickou silou na rýchle a jednoduché zbieranie magnetických kovových triesok.

Objednávacie číslo	Cena EUR bez DPH	Cena EUR s DPH
6 42 01 005 01 0	47,36	56,83

**PASTA NA REZANIE**

Mazivo na opracovanie plechu.

Objednávacie číslo	Cena EUR bez DPH	Cena EUR s DPH
3 21 32 020 12 9	15,00	18,00

**AKFH 18-5 SELECT**

Výkonná akumulátorová úkosovacia fréza na optimálnu prípravu následných náterov pre flexibilnú prácu v dielni a na stavenisku.

**KFH 17-8 R**

Univerzálne použiteľná úkosovacia fréza s technológiou boostra na optimálnu prípravu zvarových švov a na prípravu následných náterov.

**KFH 17-15 R**

Univerzálne použiteľná úkosovacia fréza s technológiou boostra a technológiou pružiny na optimálnu prípravu zvarového šva.

<b>STRANA V KATALÓGU</b>		147	147	147
Montážne použitie		++	+	+
Dĺžka skosenej hrany do 5 mm pri 45°		+	++	++
Dĺžka skosenej hrany do 8 mm pri 45°			+	++
Dĺžka skosenej hrany do 15 mm pri 45°				+
Dielenské použitie		+	++	++
Pozvoľný rozbeh		•	•	•
Blokovanie opätovného zapnutia		•	•	•
Kontrola zablokovania		•	•	•
Elektronická ochrana proti preťaženiu		•	•	•
Predvoľba otáčok		•	•	•
Technológia boostra			•	•
Technológia pružiny				•
Systém rýchlej výmeny frézy			•	•
Menovitý príkon	W		1 700	1 700
Menovitý výkon	W		1 000	1 000
Napätie akumulátora	V	18		
Kompatibilita akumulátora		Li-Ion/HighPower Li-Ion		
Rozhranie akumulátora		18 V		
Počet otáčok volnobehu	1/min	2 400 - 7 500	2 300 - 7 500	2 300 - 7 500
Dĺžka skosenej hrany max. pri 45°	mm	5	8	15
Výška skosenej hrany max. pri 45°	mm	3,5	5,7	10,6
Zaoblenie		1,2 / 2,5 mm	2 / 3 / 4 mm	2 / 3 / 4 mm
Podkladový tanier Ø	mm	98	118	137
Uhol skosenej hrany		45°	30° / 37,5° / 45° / 60°	30° / 37,5° / 45° / 60°
Osadenie frézovacej hlavy		3x doska SX	3x doska KX	3 x 2 doska KX
Hmotnosť podľa EPTA	kg		4,60	6,40
Hmotnosť bez akumulátora	kg	2,40		

+ vhodné    ++ veľmi dobré    • obsahuje - štandardná výbava



AKFH 18-5



KFH 17-8 R



KFH 17-15 R

## AKFH 18-5 SELECT



### OBSAH

1 stroj vrát. 45 frérovacej hlavy (bez vodiacej kladky, bez vymeniteľných rezných doštičiek), 3 zvieracie skrutky, 1 medená pasta, 1 inbusový kľúč 4 mm, 1 torx skrutkovač TX 15, 1 plastový kufrik na náradie

**Príslušenstvo vid' strana 148**

Výkonná akumulátorová úkosovacia fréza na optimálnu prípravu následných náterov pre flexibilnú prácu v dielni a na stavenisku.

Napätie akumulátora	V	18
Kompatibilita akumulátora		Li-Ion/ HighPower Li-Ion
Rozhranie akumulátora		18 V
Počet otáčok volnobehu	1/min	2 400 - 7 500
Dĺžka skosenej hrany max. pri 45°	mm	5
Výška skosenej hrany max. pri 45°	mm	3,5
Uhol skosenej hrany		45°
Zaoblenie		1,2 / 2,5 mm
Osadenie frérovacej hlavy		3x doska SX
Podkladový tanier Ø	mm	98
Hmotnosť bez akumulátora	kg	2,40

### PREDNOSTI FEIN

- + Na výrobu fazetiek a zaoblení na plochých materiáloch, plechoch a nádobách, vnútorných a vonkajších hrán, kontúr, ako aj na zaoblenie otvorov.
- + Vysoký úberový výkon s malým vynaložením sily a plynulým nastavením otáčok pre rozličné materiály.
- + Ergonomický vďaka nízkej hmotnosti a kompaktnému dizajnu.
- + Vysoký výkon a dlhá životnosť vďaka bezuhlíkovému motorom FEIN PowerDrive.
- + Rozsiahla ochrana používateľa vďaka pozvoľnému rozbehu, monitorovaniu blokovania, ochrane pred opätovným spustením a elektronickej ochrane proti preťaženiu.

Objednávacie číslo	7 138 01 61 00 0
EAN	4014586892665
Cena EUR bez DPH [PK01]	962,00
Cena EUR s DPH [PK01]	1.154,40

## KFH 17-8 R



### OBSAH

1 stroj (bez frérovacej hlavy, vodiacej kladky, bez vymeniteľných rezných doštičiek), 3 zvieracie skrutky, 1 medená pasta, 1 inbusový kľúč 5 mm, 1 torx skrutkovač TX 15, 1 plastový kufrik na náradie

**Príslušenstvo vid' strana 148**

Univerzálne použiteľná úkosovacia fréza s technológiou boostra na optimálnu prípravu zvarových švov a na prípravu následných náterov.

Menovitý príkon	W	1 700
Menovitý výkon	W	1 000
Počet otáčok volnobehu	1/min	2 300 - 7 500
Dĺžka skosenej hrany max. pri 45°	mm	8
Výška skosenej hrany max. pri 45°	mm	5,7
Uhol skosenej hrany		30° / 37,5° / 45° / 60°
Zaoblenie		2 / 3 / 4 mm
Osadenie frérovacej hlavy		3x doska KX
Podkladový tanier Ø	mm	118
Prípojný kábel so zástrčkou	m	4
Hmotnosť podľa EPTA	kg	4,60

### PREDNOSTI FEIN

- + 30 – 80 % vyšší frérovací výkon, ako aj výrazne znížené vibrácie vďaka novej technológii boostra.
- + FEIN ErgoGrip: Jedinečný ergonomický koncept prihlásený na patentovanie s dvojručným ovládaním pre prácu bez únavy.
- + Efektívny systém rýchlej výmeny frézy pre minimálne prerušenia práce.
- + Vysoký úberový výkon s malým vynaložením sily.
- + Rozsiahla ochrana používateľa vďaka pozvoľnému rozbehu, monitorovaniu blokovania, ochrane pred opätovným spustením a elektronickej ochrane proti preťaženiu.

Objednávacie číslo	7 238 16 61 00 0
EAN	4014586892696
Cena EUR bez DPH [PK01]	1.457,00
Cena EUR s DPH [PK01]	1.748,40

## KFH 17-15 R



### OBSAH

1 stroj (bez frérovacej hlavy, vodiacej kladky, bez vymeniteľných rezných doštičiek), 6 zvieracích skrutiek, 1 medená pasta, 1 inbusový kľúč 5 mm, 1 torx skrutkovač TX 15, 1 plastový kufrik na náradie

**Príslušenstvo vid' strana 148**

Univerzálne použiteľná úkosovacia fréza s technológiou boostra a technológiou pružiny na optimálnu prípravu zvarového šva.

Menovitý príkon	W	1 700
Menovitý výkon	W	1 000
Počet otáčok volnobehu	1/min	2 300 - 7 500
Dĺžka skosenej hrany max. pri 45°	mm	15
Výška skosenej hrany max. pri 45°	mm	10,6
Uhol skosenej hrany		30° / 37,5° / 45° / 60°
Zaoblenie		2 / 3 / 4 mm
Osadenie frérovacej hlavy		3 x 2 doska KX
Podkladový tanier Ø	mm	137
Prípojný kábel so zástrčkou	m	4
Hmotnosť podľa EPTA	kg	6,40

### PREDNOSTI FEIN

- + 30 – 80 % vyšší frérovací výkon, ako aj výrazne znížené vibrácie vďaka novej technológii boostra.
- + Technológia pružiny: Odpruženie rotačných síl a tým zvýšená bezpečnosť práce vďaka práci bez vibrácií.
- + FEIN ErgoGrip: Jedinečný ergonomický koncept prihlásený na patentovanie s dvojručným ovládaním pre prácu bez únavy.
- + Rozsiahla ochrana používateľa vďaka pozvoľnému rozbehu, monitorovaniu blokovania, ochrane pred opätovným spustením a elektronickej ochrane proti preťaženiu.
- + Efektívny systém rýchlej výmeny frézy pre minimálne prerušenia práce.
- + Vysoký úberový výkon s malým vynaložením sily.

Objednávacie číslo	7 238 18 61 00 0
EAN	4014586892733
Cena EUR bez DPH [PK01]	2.224,00
Cena EUR s DPH [PK01]	2.668,80

## ĎALŠIE PRÍSLUŠENSTVO



### ANTIVIBRAČNÉ RUKAVICE

Tlmiace vibrácie, certifikované podľa EN 388/420, EN ISO 10819, EEC č. 0200, balenie 1 pár.

Veľ.	Objednávacie číslo	Cena EUR bez DPH	Cena EUR s DPH
9 L	3 21 73 003 00 3	76,60	91,92
10 XL	3 21 73 004 00 1	76,60	91,92
11 XXL	3 21 73 005 00 5	76,60	91,92



### AKUMULÁTOROVÁ LED LAMPA ALED 12-18 V

Kompaktná akumulátorová LED lampa s dlhotrvajúcou výdržou a otočnou hlavou. Kompatibilná so všetkými 12/14/18 V lítium-iónovými akumulátormi FEIN, vrátane háčika na zavesenie lampy. S extrémne nízkou hmotnosťou 130 g a vysokou svetivosťou 900 luxov. Teplota chromatickosti zodpovedá dennému svetlu. Možnosť nastavenia 2 stupňov jas.

Objednávacie číslo	Cena EUR bez DPH	Cena EUR s DPH
9 26 04 200 02 0	58,38	70,06



### AKUMULÁTOROVÝ USB ADAPTÉR AUSB 12-18 V

Akumulátorový USB adaptér AUSB 12-18 V na nabíjanie smartfónu, tabletu a pod. Dve vysokorychlostné USB pripojenia na rýchle nabíjanie s 2 x 1,2 ampérmi. Vhodné pre iOS a Android. Kompatibilný so všetkými 12/14/18 V lítium-iónovými akumulátormi značky FEIN.

Objednávacie číslo	Cena EUR bez DPH	Cena EUR s DPH
9 26 04 201 02 0	43,05	51,66



### RÝCHLONABÍJAČKA ALG 80 BC

Konektivita Bluetooth® na pripojenie k mobilným koncovým zariadeniam a používanie s aplikáciou my.FEIN. Zobrazenie aktuálneho stavu nabitia, ako aj počtu doterajších nabíjajúcich cyklov na smartfóne alebo tablete. Označenie pri plne nabitom akumulátore. Krátke časy nabíjania vďaka vysokému nabíjaciemu prúdu 8 ampérov a procesne riadenému manažmentu nabíjania. Veľký LED displej s indikátorom stavu nabitia a USB pripojením na mobilné nabíjanie malých elektrických prístrojov. Pre všetky lítiovo-iónové akumulátory FEIN. Časy nabíjania (80 % max. kapacity): 12 a 18 V/3 Ah: 31 min, 12 a 18 V/6 Ah: 38 min, 18 V/5,2 Ah: 33 min.

Objednávacie číslo	Cena EUR bez DPH	Cena EUR s DPH
9 26 04 210 01 0	78,75	94,50

## AKUMULÁTOR 18 V



### AKUMULÁTOROVÁ SÚPRAVA HIGHPOWER

HighPower Li-Ion akumulátor s článkami odolnými voči vysokému prúdu, ukazovateľom stavu nabitia a technológiou FEIN SafetyCell Technology. Trvale vysoký výstup prúdu s o 75 % vyššou silou prúdu ako Li-Ion akumulátor. Odporúčame pre FEIN akumulátorové magnetické jadrové vrtačky a akumulátorové uhlové brúsky. Možnosť použitia pri všetkých 18 V akumulátorových nástrojoch FEIN.

Napätie V	Kapacita Ah	Hmotnosť kg	Objednávacie číslo	Cena EUR bez DPH	Cena EUR s DPH
18	5,2	0,75	9 26 04 179 02 0	131,25	157,50



### ŠTARTOVACIA AKUMULÁTOROVÁ SÚPRAVA HIGHPOWER

2 HighPower lítiovo-iónové akumulátory s rýchlonabíjačkou ALG 80 BC. Konektivita Bluetooth® na pripojenie k mobilným zariadeniam a používanie s aplikáciou my.FEIN. Zobrazenie aktuálneho stavu nabitia, ako aj počtu doterajších nabíjajúcich cyklov na smartfóne alebo tablete. Označenie pri plne nabitom akumulátore. Krátke časy nabíjania vďaka vysokému nabíjaciemu prúdu 8 ampérov a procesne riadenému manažmentu nabíjania. Veľký LED displej s indikátorom stavu nabitia a USB pripojením na mobilné nabíjanie malých elektrických prístrojov. Pre všetky lítiovo-iónové akumulátory FEIN. Časy nabíjania (80 % max. kapacity): 12 a 18 V/3 Ah: 31 min, 12 a 18 V/6 Ah: 38 min, 18 V/5,2 Ah: 33 min.

Napätie V	Kapacita Ah	Objednávacie číslo	Cena EUR bez DPH	Cena EUR s DPH
18	5,2	9 26 04 325 01 0	341,25	409,50

## PRÍSLUŠENSTVO AKFH 18-5



### OTOČNÁ REZNÁ PLATNIČKA SX

Skosená hrana na univerzálne použitie (oceľ, frézovateľná ušľachtilá oceľ).

ks	Objednávacie číslo	Cena EUR bez DPH	Cena EUR s DPH
10	6 43 02 001 01 0	189,00	226,80



### OTOČNÁ REZNÁ PLATNIČKA SX

Skosená hrana na neželezné kovy a mäkké materiály (hliník, meď, plasty,...).

ks	Objednávacie číslo	Cena EUR bez DPH	Cena EUR s DPH
10	6 43 02 007 01 0	189,00	226,80



### OTOČNÁ REZNÁ PLATNIČKA SX

Zaoblenie 1,2 mm na univerzálne použitie (oceľ, frézovateľná ušľachtilá oceľ).

ks	Objednávacie číslo	Cena EUR bez DPH	Cena EUR s DPH
10	6 43 02 008 01 0	285,60	342,72



### OTOČNÁ REZNÁ PLATNIČKA SX

Zaoblenie 1,2 mm na neželezné kovy a mäkké materiály (hliník, meď, plasty,...).

ks	Objednávacie číslo	Cena EUR bez DPH	Cena EUR s DPH
10	6 43 02 009 01 0	285,60	342,72



### OTOČNÁ REZNÁ PLATNIČKA SX

Zaoblenie 2,5 mm na univerzálne použitie (oceľ, frézovateľná ušľachtilá oceľ).

ks	Objednávacie číslo	Cena EUR bez DPH	Cena EUR s DPH
10	6 43 02 002 01 0	285,60	342,72



### OTOČNÁ REZNÁ PLATNIČKA SX

Zaoblenie 2,5 mm na neželezné kovy a mäkké materiály (hliník, meď, plasty,...).

ks	Objednávacie číslo	Cena EUR bez DPH	Cena EUR s DPH
10	6 43 02 010 01 0	285,60	342,72



### UPÍŇACIA SKRUTKA SX

Pre otočnú reznú platničku SX.

ks	Objednávacie číslo	Cena EUR bez DPH	Cena EUR s DPH
10	3 13 50 076 00 0	38,22	45,86



### VODIACI VALČEK

Ø 19,80 mm pre 45° skosenú hranu a zaoblenie 1,2 mm. Na 16-násobné použitie zaobľovacej otočnej reznej platničky sú potrebné obidva vodiace valčeky (menší a väčší priemer), aby sa mohli použiť dve zaobľovacie rezné hrany na každú hranu (8x).

Objednávacie číslo	Cena EUR bez DPH	Cena EUR s DPH
6 43 03 006 01 0	87,15	104,58



### VODIACI VALČEK

Ø 26,10 mm pre 45° skosenú hranu a zaoblenie 1,2 mm. Na 16-násobné použitie zaobľovacej otočnej reznej platničky sú potrebné obidva vodiace valčeky (menší a väčší priemer), aby sa mohli použiť dve zaobľovacie rezné hrany na každú hranu (8x).

Objednávacie číslo	Cena EUR bez DPH	Cena EUR s DPH
6 43 03 007 01 0	134,40	161,28



### VODIACI VALČEK

Ø 21,69 mm pre 45° skosenú hranu a zaoblenie 2,5 mm.

Objednávacie číslo	Cena EUR bez DPH	Cena EUR s DPH
6 43 03 001 01 0	87,15	104,58

## PRÍSLUŠENSTVO KFH 17-8 R



### FRÉZA

Výhrubník s tromi reznými hranami pre 30° skosenú hranu.

Objednávacie číslo	Cena EUR bez DPH	Cena EUR s DPH
6 43 01 002 01 0	349,65	419,58



### FRÉZA

Výhrubník s tromi reznými hranami pre 45° skosenú hranu a zaoblenie.

Objednávacie číslo	Cena EUR bez DPH	Cena EUR s DPH
6 43 01 001 01 0	349,65	419,58



### FRÉZA

Výhrubník s tromi reznými hranami pre 60° skosenú hranu.

Objednávacie číslo	Cena EUR bez DPH	Cena EUR s DPH
6 43 01 007 01 0	349,65	419,58

## PRÍSLUŠENSTVO KFH 17-15 R



### FRÉZA

Výhrubník s 3 x 2 reznými hranami pre 30° skosenú hranu.

Objednávacie číslo	Cena EUR bez DPH	Cena EUR s DPH
6 43 01 004 01 0	509,25	611,10



### FRÉZA

Výhrubník s 3 x 2 reznými hranami pre 45° skosenú hranu a zaoblenie.

Objednávacie číslo	Cena EUR bez DPH	Cena EUR s DPH
6 43 01 003 01 0	509,25	611,10



### FRÉZA

Výhrubník s 3 x 2 reznými hranami pre 60° skosenú hranu.

Objednávacie číslo	Cena EUR bez DPH	Cena EUR s DPH
6 43 01 008 01 0	509,25	611,10

## PRÍSLUŠENSTVO KFH 17-8 R, KFH 17-15 R



### OTOČNÁ REZNÁ PLATNIČKA KX

Fazeta pre vysokopevnú oceľ, jemnozrnnú oceľ, špeciálnu oceľ.

ks	Objednávacie číslo	Cena EUR bez DPH	Cena EUR s DPH
10	6 43 02 011 01 0	303,45	364,14



### OTOČNÁ REZNÁ PLATNIČKA KX

Skosená hrana na neželezné kovy a mäkké materiály (hliník, meď, plasty,...).

ks	Objednávacie číslo	Cena EUR bez DPH	Cena EUR s DPH
10	6 43 02 003 01 0	282,45	338,94



### OTOČNÁ REZNÁ PLATNIČKA KX

Skosená hrana na univerzálne použitie (oceľ, frézovateľná ušľachtilá oceľ).

ks	Objednávacie číslo	Cena EUR bez DPH	Cena EUR s DPH
10	6 43 02 004 01 0	282,45	338,94



### OTOČNÁ REZNÁ PLATNIČKA KX

Polomer 2 mm pre vysokopevnú oceľ, jemnozrnnú oceľ, špeciálnu oceľ.

ks	Objednávacie číslo	Cena EUR bez DPH	Cena EUR s DPH
10	6 43 02 013 01 0	408,45	490,14



### OTOČNÁ REZNÁ PLATNIČKA KX

Zaoblenie 2 mm na neželezné kovy a mäkké materiály (hliník, meď, plasty,...).

ks	Objednávacie číslo	Cena EUR bez DPH	Cena EUR s DPH
10	6 43 02 018 01 0	387,45	464,94



### OTOČNÁ REZNÁ PLATNIČKA KX

Zaoblenie 2 mm na univerzálne použitie (oceľ, frézovateľná ušľachtilá oceľ).

ks	Objednávacie číslo	Cena EUR bez DPH	Cena EUR s DPH
10	6 43 02 012 01 0	387,45	464,94



### OTOČNÁ REZNÁ PLATNIČKA KX

Polomer 3 mm pre vysokopevnú oceľ, jemnozrnnú oceľ, špeciálnu oceľ.

ks	Objednávacie číslo	Cena EUR bez DPH	Cena EUR s DPH
10	6 43 02 014 01 0	334,95	401,94



### OTOČNÁ REZNÁ PLATNIČKA KX

Zaoblenie 3 mm na neželezné kovy a mäkké materiály (hliník, meď, plasty,...).

ks	Objednávacie číslo	Cena EUR bez DPH	Cena EUR s DPH
10	6 43 02 005 01 0	313,95	376,74



### OTOČNÁ REZNÁ PLATNIČKA KX

Zaoblenie 3 mm na univerzálne použitie (oceľ, frézovateľná ušľachtilá oceľ).

ks	Objednávacie číslo	Cena EUR bez DPH	Cena EUR s DPH
10	6 43 02 006 01 0	313,95	376,74



### OTOČNÁ REZNÁ PLATNIČKA KX

Polomer 4 mm pre vysokopevnú oceľ, jemnozrnnú oceľ, špeciálnu oceľ.

ks	Objednávacie číslo	Cena EUR bez DPH	Cena EUR s DPH
10	6 43 02 017 01 0	334,95	401,94



### OTOČNÁ REZNÁ PLATNIČKA KX

Zaoblenie 4 mm na neželezné kovy a mäkké materiály (hliník, meď, plasty,...).

ks	Objednávacie číslo	Cena EUR bez DPH	Cena EUR s DPH
10	6 43 02 016 01 0	313,95	376,74



### OTOČNÁ REZNÁ PLATNIČKA KX

Zaoblenie 4 mm na univerzálne použitie (oceľ, frézovateľná ušľachtilá oceľ).

ks	Objednávacie číslo	Cena EUR bez DPH	Cena EUR s DPH
10	6 43 02 015 01 0	313,95	376,74



### UPÍNACIA SKRUTKA KX

Pre otočnú reznú platničku KX.

ks	Objednávacie číslo	Cena EUR bez DPH	Cena EUR s DPH
10	3 13 50 075 00 0	36,23	43,48

REZANIE A FRÉZOVANIE

**VODIACI VALČEK**

Ø 29,90 mm pre 30° a 37,5° skosenú hranu; žiadne zaoblenie.

Objednávacie číslo

6 43 03 002 01 0

Cena EUR  
bez DPH

134,40

Cena EUR  
s DPH

161,28

**VODIACI VALČEK**

Ø 26,30 mm pre 45° skosenú hranu; žiadne zaoblenie.

Objednávacie číslo

6 43 03 003 01 0

Cena EUR  
bez DPH

134,40

Cena EUR  
s DPH

161,28

**VODIACI VALČEK**

Ø 25,00 mm pre 60° skosenú hranu; žiadne zaoblenie.

Objednávacie číslo

6 43 03 008 01 0

Cena EUR  
bez DPH

134,40

Cena EUR  
s DPH

161,28

**VODIACI VALČEK**Ø 26,65 mm pre 45° skosenú hranu a zaoblenie 2 mm.  
Na 16-násobné použitie zaobľovacej otočnej reznej platničky sú potrebné obidva vodiace valčeky (menší a väčší priemer), aby sa mohli použiť dve zaobľovacie rezné hrany na každú hranu (8x).

Objednávacie číslo

6 43 03 009 01 0

Cena EUR  
bez DPH

134,40

Cena EUR  
s DPH

161,28

**VODIACI VALČEK**Ø 32,30 mm pre 45° skosenú hranu a zaoblenie 2 mm.  
Na 16-násobné použitie zaobľovacej otočnej reznej platničky sú potrebné obidva vodiace valčeky (menší a väčší priemer), aby sa mohli použiť dve zaobľovacie rezné hrany na každú hranu (8x).

Objednávacie číslo

6 43 03 010 01 0

Cena EUR  
bez DPH

134,40

Cena EUR  
s DPH

161,28

**VODIACI VALČEK**

Ø 28,55 mm pre 45° skosenú hranu a zaoblenie 3 mm.

Objednávacie číslo

6 43 03 004 01 0

Cena EUR  
bez DPH

134,40

Cena EUR  
s DPH

161,28

**VODIACI VALČEK**

Ø 27,55 mm pre 45° skosenú hranu a zaoblenie 4 mm.

Objednávacie číslo

6 43 03 011 01 0

Cena EUR  
bez DPH

134,40

Cena EUR  
s DPH

161,28

**AKFH 18-5**



**5 mm**  
0.197 in



6 43 02 001 01 0



**1,2 mm**  
0.047 in



6 43 02 008 01 0



**2,5 mm**  
0.098 in



6 43 02 002 01 0



**5 mm**  
0.197 in



6 43 02 007 01 0



**1,2 mm**  
0.047 in



6 43 02 009 01 0



**2,5 mm**  
0.098 in



6 43 02 010 01 0



**1,2 mm**  
0.047 in



**7,2 mm**  
0.283 in

Ø 19,80 mm

6 43 03 006 01 0



**1,2 mm**  
0.047 in



**2,7 mm**  
0.106 in

Ø 26,10 mm

6 43 03 007 01 0



**2,5 mm**  
0.098 in



**5 mm**  
0.197 in

Ø 21,69 mm

6 43 03 001 01 0

**SX**













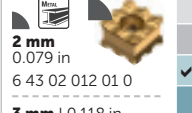
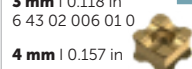
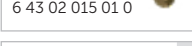





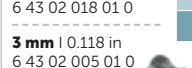

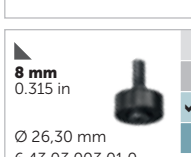
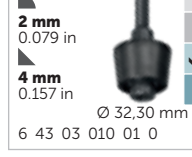
10 x

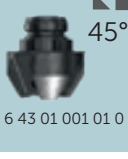

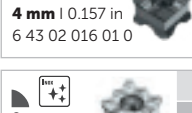
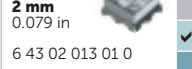
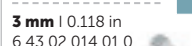
3 13 50 076 00 0



### KFH 17-8 R

 <p>30° 6 43 01 002 01 0</p>	 <p>8 mm 0.315 in 6 43 02 004 01 0</p>	   <p>2 mm 0.079 in 6 43 02 012 01 0 3 mm   0.118 in 6 43 02 006 01 0 4 mm   0.157 in 6 43 02 015 01 0</p>	 <p>8 mm 0.315 in Ø 29,90 mm 6 43 03 002 01 0</p>	  <p>2 mm 0.079 in 6 43 03 009 01 0 8 mm 0.315 in Ø 26,65 mm</p>	<p><b>KX</b> 10 x 3 13 50 075 00 0</p>	
	 <p>37,5° 6 43 01 005 01 0</p>	 <p>8 mm 0.315 in 6 43 02 003 01 0</p>	   <p>2 mm 0.079 in 6 43 02 018 01 0 3 mm   0.118 in 6 43 02 005 01 0 4 mm   0.157 in 6 43 02 016 01 0</p>	 <p>8 mm 0.315 in Ø 26,30 mm 6 43 03 003 01 0</p>		  <p>2 mm 0.079 in 6 43 03 010 01 0 4 mm 0.157 in Ø 32,30 mm</p>
	 <p>45° 6 43 01 001 01 0</p>	 <p>8 mm 0.315 in 6 43 02 011 01 0</p>	   <p>2 mm 0.079 in 6 43 02 013 01 0 3 mm   0.118 in 6 43 02 014 01 0 4 mm   0.157 in 6 43 02 017 01 0</p>	 <p>7.4 mm 0.291 in Ø 25,00 mm 6 43 03 008 01 0</p>		  <p>3 mm 0.118 in 6 43 03 004 01 0 6.2 mm 0.244 in Ø 28,55 mm</p>
	 <p>60° 6 43 01 007 01 0</p>					  <p>4 mm 0.157 in 6 43 03 011 01 0 7.5 mm 0.295 in Ø 27,55 mm</p>

### KFH 17-15 R

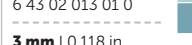
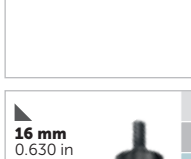
 <p>30° 6 43 01 004 01 0</p>	 <p>15 mm 0.590 in 6 43 02 004 01 0</p>	   <p>2 mm 0.079 in 6 43 02 012 01 0 3 mm   0.118 in 6 43 02 006 01 0 4 mm   0.157 in 6 43 02 015 01 0</p>	 <p>15 mm 0.590 in Ø 29,90 mm 6 43 03 002 01 0</p>	  <p>2 mm 0.079 in 6 43 03 009 01 0 16.8 mm 0.661 in Ø 26,65 mm</p>	<p><b>KX</b> 10 x 3 13 50 075 00 0</p>	
	 <p>37,5° 6 43 01 006 01 0</p>	 <p>15 mm 0.590 in 6 43 02 003 01 0</p>	   <p>2 mm 0.079 in 6 43 02 018 01 0 3 mm   0.118 in 6 43 02 005 01 0 4 mm   0.157 in 6 43 02 016 01 0</p>	 <p>15 mm 0.590 in Ø 26,30 mm 6 43 03 003 01 0</p>		  <p>2 mm 0.079 in 6 43 03 010 01 0 13 mm 0.512 in Ø 32,30 mm</p>
	 <p>45° 6 43 01 003 01 0</p>	 <p>15 mm 0.590 in 6 43 02 011 01 0</p>	   <p>2 mm 0.079 in 6 43 02 013 01 0 3 mm   0.118 in 6 43 02 014 01 0 4 mm   0.157 in 6 43 02 017 01 0</p>	 <p>16 mm 0.630 in Ø 25,00 mm 6 43 03 008 01 0</p>		  <p>3 mm 0.118 in 6 43 03 004 01 0 14 mm 0.551 in Ø 28,55 mm</p>
	 <p>60° 6 43 01 008 01 0</p>					  <p>4 mm 0.157 in 6 43 03 011 01 0 16.2 mm 0.638 in Ø 27,55 mm</p>

REZANIE A  
FRÉZOVANIE

## Frézy na rúry značky FEIN – hospodárne opracovanie rúr s vysokým rezným výkonom.

V oblasti rezania rúr sú stroje na frézovanie rúr FEIN celosvetovo známym pojmom. Oblasť ich použitia siaha od skracovania pred uložením až po oddelovanie uložených rúr. Stroje na frézovanie rúr FEIN presvedčajú robustnou kvalitou a vysokou hospodárnosťou. Sú ideálne vhodné na úpravu liatinových alebo ocelových rúr pre olejové,

plynové a vodovodné potrubia, ktoré sa napríklad používajú pri potrubných vedeniach, verejných napájacích sieťach, elektrárňach a technologických zariadeniach, ako aj pri výrobe nádrží. Optimalizovaná technika zaručuje vysoký rezný výkon.

### Osvedčená technika pre dokonalé výsledky.

Práve v ťažkých podmienkach, ako napr. pri zlomení rúr, sa presvedčíte o efektívnom použití systému. Prispôsobenie na rôzne materiály rúr výberom správneho odstupňovania prevodových stupňov poskytuje ideálne rýchlosti rezu a posuvu. Vďaka tomu je možné hospodárne použitie nástrojov HSS a HM.



### Prehľad výhod:

- + Vďaka robustnej konštrukcii náradia, výkonným motorom a kvalitným materiálom sa perfektne hodia na použitie v extrémnych podmienkach.
- + Použitie elektrického náradia na frézovanie rúr je možné aj pri veľmi nízkych mínusových teplotách.
- + Elektrické náradie na frézovanie rúr s chodom vpred a dozadu (chod dozadu len pri prevádzke bez zaťaženia).
- + Flexibilne použiteľné na rúry od 250 mm do 3 000 mm.
- + Tvarovacie a deliace rezy pomocou tvarovej frézy alebo pílového listu.
- + Presné dodržiavanie stopy a presný rez prostredníctvom dvojreťazového systému, nastaviteľného rozchodu a dvojitého napnutia reťaze.
- + Konce rúr bez trhlín sú základným predpokladom pre dokonalé výsledky pri zvarení. Dôvod: dokonalý výsledok frézovania a pílenia vďaka vysokému úberovému výkonu, vynikajúcej kvalite nástrojov a bez prestavenia rezu.
- + Jednoduchá montáž vďaka optimalizovanej manipulácii.
- + Možnosť dodania v dvoch variantoch prevodovky: Rôzne stupne posuvu a otáčok garantujú rezné rýchlosti pre rôzne materiály s ohľadom na vlastnosti daného materiálu (odporúčanie: ocelová rúra – nízka rezná rýchlosť, liatinová rúra – vysoká rezná rýchlosť).
- + Bodová a bezpečná práca vďaka vypínateľnému a odpojiteľnému posuvu (frézy na rúry RSG/RDG 1 500).
- + Vypnutie náradia vďaka klznej spojke a tým aj ochrana náradia pri preťažení prevodovky.
- + Rozsiahly sortiment príslušenstva FEIN.



## Prehľad stroja



### Elektrické náradie na frézovanie rúr FEIN:

Trieda ochrany I. Krytie IP X4.

V spojení s kombináciou spínacích prístrojov:

- + Bezpečnosť vďaka automatickému zablokovaniu samočinného rozbehu.
  - + Ochrana proti preťaženiu trojfázového motora.
- Vyrobené a otestované podľa normy EN 62841.

#### **VYHOTOVENIE RSG:**

- + Na univerzálne použitie.
- + Trojfázový motor chránený proti explózií a vlhkosti.

#### **VYHOTOVENIE RSG EX:**

- + Mimoriadne vhodné na rezy na olejových a plynových potrubíach bez prepravovaného materiálu.
- + Trojfázový motor chránený proti explózií a vlhkosti s dodatočným spínačom pre ochranu proti explózií.

### Pneumatické stroje na frézovanie rúr FEIN:

#### **VYHOTOVENIE RDG:**

- + Ochrana pri prácach na vodovodných, olejových a plynových potrubíach bez prepravovaného materiálu zabezpečená pneumatickým pohonom.
- + Vhodné na použitie v oblasti pitnej vody.
- + Hnacie diely motora v nehrdzavejúcom vyhotovení.
- + Lamely pneumatického motora sú zdrojovo bezpečné.
- + Je možný aj krátkodobý chod nasucho.

**S RADOSŤOU VÁM POMÔŽEME S TECHNICKÝM PORADENSTVOM.**



# KORUNKOVÉ VRTANIE DO KOVU

---

**ECONOMICAL** **156**

Ekonomická magnetická jadrová vrtačka so základnými funkciami pre jadrové vrtanie, ktorá nerobí pri životnosti a výkone žiadne kompromisy.

---

**COMPACT** **159**

Kompaktné magnetické jadrové vrtačky s minimálnymi rozmermi pre jadrové vrtanie na ťažko dostupných a zúžených miestach.

---

**UNIVERSAL** **164**

Výkonné univerzálne magnetické jadrové vrtačky s najvyššou požiadavkou na kvalitu pre univerzálne použitie v práci.

---

**AUTOMATIC** **174**

Výkonné, plne automatické magnetické jadrové vrtačky pre najvyššiu efektívnosť a najmenšie telesné zaťaženie.



**KBE 30**      **KBE 32**      **KBE 32 QW**      **KBE 35**      **KBE 50-2**

Kompaktná a extrémne ľahká 1-stupňová ekonomicky výhodná magnetická jadrová vrtačka so základnými funkciami pre jadrové vrtanie na stavbe.

Malá a so silným zdvihom: 1-stupňová ekonomicky výhodná magnetická jadrová vrtačka so základnými funkciami pre jadrové a špirálové vrtanie na stavbe.

Ľahká a so silným zdvihom: 2-stupňová ekonomická magnetická jadrová vrtačka so základnými funkciami pre jadrové a špirálové vrtanie v dielni a na stavbe.

<b>STRANA V KATALÓGU</b>	157	157	157	158	158	
Korunkové vrtanie kovu do Ø 35 mm	++	++	++	++	++	
Korunkové vrtanie kovu do Ø 50 mm					++	
Vrtanie so špirálovým vrtákom (DIN 338)				++	++	
Práce nad hlavou	++	++	++	++	+	
Montážne použitie	++	++	++	++	++	
Dielské použitie	++	++	++	++	++	
Posuvné ručné koleso s možnosťou zmeny strán	•	•	•	•	•	
Bez nástrojový rýchlopínací systém jadrového vrtáka			•			
Menovitý príkon	W	750	1200	1200	850	1100
Menovitý výkon	W	430	770	770	450	650
Otáčky pri zaťažení	1/min	430	450	450	460	
Otáčky pri záťaži 1. stupňa	1/min					260
Otáčky pri záťaži 2. stupňa	1/min					520
Počet otáčok voľnobehu	1/min	740	700	700	620	
Voľnobežné otáčky 1. stupňa	1/min					330
Voľnobežné otáčky 2. stupňa	1/min					650
Korunkový vrták max. Ø	mm	30	32	32	35	50
HSS korunkový vrták max. Ø	mm	30	32	32	35	50
Korunkový vrták hĺbka vrtania max.	mm	50	50	50	50	50
Špirálový vrták max. Ø	mm				13	16
Upnutie korunkového vrtáka		3/4" Weldon	3/4" Weldon	3/4" Weldon	3/4" Weldon	3/4" Weldon
Zdvih	mm	65	90	90	135	135
Magnetická pridržiavacia sila	N	9 000	10 000	10 000	12 000	12 000
Rozmery magnetického podstavca	mm	178 x 95	175 x 80	175 x 80	195 x 90	195 x 90
Prípojný kábel so zástrčkou	m	3	3	3	3	3
Hmotnosť podľa EPTA	kg	10,50	10,80	11,00	11,80	12,50

+ vhodné      ++ veľmi dobré      • obsahuje - štandardná výbava

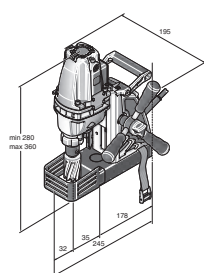

KBE 30



KBE 32



KBE 32 QW

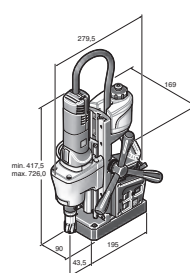

KBE 35

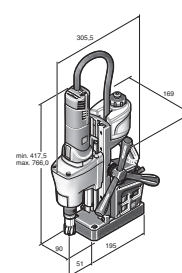

KBE 50-2

**KBE 30****OBSAH**

1 gravitačné zariadenie pre mazáciu a chladiacu kvapalinu, 1 upínací bezpečnostný pás, 1 centrovací kolík 100 mm, 1 protidotyková ochrana, 1 inbusový kľúč 5 mm

**Príslušenstvo vid' strana 160**

Kompaktná a extrémne ľahká 1-stupňová ekonomicky výhodná magnetická jadrová vrtačka so základnými funkciami pre jadrové vrtanie na stavbe.

Menovitý príkon	W	750
Menovitý výkon	W	430
Otáčky pri zaťažení	1/min	430
Počet otáčok voľnobehu	1/min	740
Korunkový vrták max. Ø	mm	30
HSS korunkový vrták max. Ø	mm	30
Korunkový vrták hĺbka vrtania max.	mm	50
Upnutie korunkového vrtáka		3/4" Weldon
Zdvih	mm	65
Magnetická pridržiavacia sila	N	9 000
Rozmery magnetického podstavca	mm	178 x 95
Prípojný kábel so zástrčkou	m	3
Hmotnosť podľa EPTA	kg	10,50

**PREDNOSTI FEIN**

- + Pre náročné použitie vďaka najvyššej kvalite spracovania a vnútornému vedeniu motorového kábla.
- + Ľahká s vysoko výkonným motorom FEIN a vysokým krútiacim momentom pre všetky jadrové vrtné práce.
- + Nekompromisná životnosť a postup práce pri vynikajúcom pomere cena/výkon.
- + Vnútorné chladenie.
- + Vysoká magnetická pridržiavacia sila.
- + Posuvné ručné koleso s možnosťou zmeny strán.
- + Bezpečnostný spínač.

Objednávacie číslo	7 270 65 60 00 0
EAN	4014586889597
Cena EUR bez DPH [PK01]	619,00
Cena EUR s DPH [PK01]	742,80

**KBE 32****OBSAH**

1 ručné čerpadlo, 1 držiak na fľaše, 1 upínací bezpečnostný pás, 1 centrovací kolík 100 mm, 1 protidotyková ochrana, 1 inbusový kľúč 5 mm, 1 kufor

**Príslušenstvo vid' strana 160**

Kompaktná a extrémne ľahká 1-stupňová ekonomicky výhodná magnetická jadrová vrtačka so základnými funkciami pre jadrové vrtanie na stavbe.

Menovitý príkon	W	1 200
Menovitý výkon	W	770
Otáčky pri zaťažení	1/min	450
Počet otáčok voľnobehu	1/min	700
Korunkový vrták max. Ø	mm	32
HSS korunkový vrták max. Ø	mm	32
Korunkový vrták hĺbka vrtania max.	mm	50
Upnutie korunkového vrtáka		3/4" Weldon
Zdvih	mm	90
Magnetická pridržiavacia sila	N	10 000
Rozmery magnetického podstavca	mm	175 x 80
Prípojný kábel so zástrčkou	m	3
Hmotnosť podľa EPTA	kg	10,80

**PREDNOSTI FEIN**

- + Pre náročné použitie vďaka najvyššej kvalite spracovania a vnútornému vedeniu motorového kábla.
- + Životnosť bez kompromisov vďaka dizajnu prevodu s dlhou životnosťou s časom prevádzky až do 400 hodín.
- + Ľahká s vysoko výkonným motorom FEIN a vysokým krútiacim momentom pre všetky jadrové vrtné práce.
- + Výborný pomer cena / výkon.
- + Vnútorné chladenie.
- + Vysoká magnetická pridržiavacia sila.
- + Posuvné ručné koleso s možnosťou zmeny strán.
- + Dobrá dostupnosť v stiesnených prevádzkových situáciách.
- + Bezpečnostný spínač.

Objednávacie číslo	7 270 94 61 00 0
EAN	4014586894539
Cena EUR bez DPH [PK01]	579,00
Cena EUR s DPH [PK01]	694,80

**KBE 32 QW****OBSAH**

1 ručné čerpadlo, 1 držiak na fľaše, 1 upínací bezpečnostný pás, 1 centrovací kolík 100 mm, 1 protidotyková ochrana, 1 kufor

**Príslušenstvo vid' strana 160**

Kompaktná a extrémne ľahká 1-stupňová ekonomicky výhodná magnetická jadrová vrtačka so základnými funkciami pre jadrové vrtanie na stavbe.

Menovitý príkon	W	1 200
Menovitý výkon	W	770
Otáčky pri zaťažení	1/min	450
Počet otáčok voľnobehu	1/min	700
Korunkový vrták max. Ø	mm	32
HSS korunkový vrták max. Ø	mm	32
Korunkový vrták hĺbka vrtania max.	mm	50
Upnutie korunkového vrtáka		3/4" Weldon
Výmena jadrového vrtáku		beznástrojový
Zdvih	mm	90
Magnetická pridržiavacia sila	N	10 000
Rozmery magnetického podstavca	mm	175 x 80
Prípojný kábel so zástrčkou	m	3
Hmotnosť podľa EPTA	kg	11,00

**PREDNOSTI FEIN**

- + Pre náročné použitie vďaka najvyššej kvalite spracovania a vnútornému vedeniu motorového kábla.
- + Životnosť bez kompromisov vďaka dizajnu prevodu s dlhou životnosťou s časom prevádzky až do 400 hodín.
- + Ľahká s vysoko výkonným motorom FEIN a vysokým krútiacim momentom pre všetky jadrové vrtné práce.
- + Výborný pomer cena / výkon.
- + Beznástrojový rýchloupínací systém jadrového vrtáku.
- + Vnútorné chladenie.
- + Vysoká magnetická pridržiavacia sila.
- + Posuvné ručné koleso s možnosťou zmeny strán.
- + Dobrá dostupnosť v stiesnených prevádzkových situáciách.
- + Bezpečnostný spínač.

Objednávacie číslo	7 270 95 61 00 0
EAN	4014586894614
Cena EUR bez DPH [PK01]	649,00
Cena EUR s DPH [PK01]	778,80

**KBE 35****OBSAH**

1 gravitačné zariadenie pre mazáciu a chladiacu kvapalinu, 1 upínací bezpečnostný pás, 1 centrovací kolík 100 mm, 1 protidotyková ochrana, 2 imbusové kľúče 5 a 6 mm

**Príslušenstvo vid' strana 160**

Malá a so silným zdvihom: 1-stupňová ekonomicky výhodná magnetická jadrová vrtáčka so základnými funkciami pre jadrové a špirálové vrtanie na stavbe.

Menovitý príkon	W	850
Menovitý výkon	W	450
Otáčky pri zatažení	1/min	460
Počet otáčok volnobehu	1/min	620
Korunkový vrták max. Ø	mm	35
HSS korunkový vrták max. Ø	mm	35
Korunkový vrták hĺbka vrtania max.	mm	50
Špirálový vrták max. Ø	mm	13
Upnutie korunkového vrtáka		3/4" Weldon
Zdvih	mm	135
Celkový rozsah zdvihu	mm	260
Magnetická pridržiavacia sila	N	12 000
Rozmery magnetického podstavca	mm	195 x 90
Prípojný kábel so zástrčkou	m	3
Hmotnosť podľa EPTA	kg	11,80

Objednávacie číslo	7 270 50 60 00 0
EAN	4014586881584
Cena EUR bez DPH [PK01]	802,00
Cena EUR s DPH [PK01]	962,40

**PREDNOSTI FEIN**

- + Pre náročné použitie vďaka najvyššej kvalite spracovania.
- + Vysokovýkonný motor FEIN s vysokým krútiacim momentom a extra veľkým rozsahom zdvihu pre jadrové a špirálové vrtanie.
- + Nekompromisná životnosť a postup práce pri vynikajúcom pomere cena/výkon.
- + Integrovaná nádrž na chladiaci prostriedok.
- + Vysoká magnetická pridržiavacia sila.
- + Optimálny pomer hmotnosti a výkonu
- + Posuvné ručné koleso s možnosťou zmeny strán so šesťhranným nábojom.
- + Integrovaný držiak s vnútorným šesťhranom.
- + Bezpečnostný spínač.

**KBE 50-2****OBSAH**

1 gravitačné zariadenie pre mazáciu a chladiacu kvapalinu, 1 upínací bezpečnostný pás, 1 centrovací kolík 100 mm, 1 protidotyková ochrana, 2 imbusové kľúče 5 a 6 mm

**Príslušenstvo vid' strana 160**

Lahká a so silným zdvihom: 2-stupňová ekonomická magnetická jadrová vrtáčka so základnými funkciami pre jadrové a špirálové vrtanie v dielni a na stavbe.

Menovitý príkon	W	1 100
Menovitý výkon	W	650
Otáčky pri záťaži 1. stupňa	1/min	260
Otáčky pri záťaži 2. stupňa	1/min	520
Voľnobežné otáčky 1. stupňa	1/min	330
Voľnobežné otáčky 2. stupňa	1/min	650
Korunkový vrták max. Ø	mm	50
HSS korunkový vrták max. Ø	mm	50
Korunkový vrták hĺbka vrtania max.	mm	50
Špirálový vrták max. Ø	mm	16
Upnutie korunkového vrtáka		3/4" Weldon
Zdvih	mm	135
Celkový rozsah zdvihu	mm	260
Magnetická pridržiavacia sila	N	12 000
Rozmery magnetického podstavca	mm	195 x 90
Prípojný kábel so zástrčkou	m	3
Hmotnosť podľa EPTA	kg	12,50

Objednávacie číslo	7 270 51 60 00 0
EAN	4014586881645
Cena EUR bez DPH [PK01]	1.069,00
Cena EUR s DPH [PK01]	1.282,80

**PREDNOSTI FEIN**

- + Pre náročné použitie vďaka najvyššej kvalite spracovania.
- + Vysokovýkonný motor FEIN s vysokým krútiacim momentom a extra veľkým rozsahom zdvihu pre jadrové a špirálové vrtanie.
- + Nekompromisná životnosť a postup práce pri vynikajúcom pomere cena/výkon.
- + Mechanická 2-stupňová prevodovka.
- + Integrovaná nádrž na chladiaci prostriedok.
- + Vysoká magnetická pridržiavacia sila.
- + Optimálny pomer hmotnosti a výkonu.
- + Posuvné ručné koleso s možnosťou zmeny strán so šesťhranným nábojom.
- + Integrovaný držiak s vnútorným šesťhranom.
- + Bezpečnostný spínač.



**KBB 40**

Extrémne malá 1-stupňová kompaktná magnetická jadrová vrtáčka s pevným vrtacím motorom pre jadrové vrtanie pri práci v zúžených priestoroch v dielni a na stavbe.

<b>STRANA V KATALÓGU</b>		160
Korunkové vrtanie kovu do Ø 35 mm		++
Korunkové vrtanie kovu do Ø 40 mm		++
Práce nad hlavou		++
Montážne použitie		++
Dielenské použitie		++
Menovitý príkon	W	1 100
Menovitý výkon	W	610
Otáčky pri zatažení	1/min	280
Počet otáčok volnobehu	1/min	450
Korunkový vrták max. Ø	mm	40
HSS korunkový vrták max. Ø	mm	40
Korunkový vrták hĺbka vrtania max.	mm	50
Špirálový vrták max. Ø	mm	16
Upnutie korunkového vrtáka		3/4" Weldon
Zdvih	mm	65
Magnetická pridržiavacia sila	N	9 000
Rozmery magnetického podstavca	mm	165 x 102
Prípojný kábel so zástrčkou	m	3,8
Hmotnosť podľa EPTA	kg	12,80

++ veľmi dobré

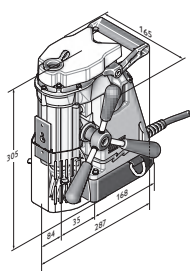

KBB 40

**KBB 40****OBSAH**

1 gravitačné zariadenie pre mazáciu a chladiacu kvapalinu, 1 upínací bezpečnostný pás, 1 hák na špony, 2 centrovacie kolíky, 1 protidotyková ochrana, 1 inbusový kľúč 5 mm, 1 kufor

**Príslušenstvo vid' strana 160**

Extrémne malá 1-stupňová kompaktná magnetická jadrová vrtáčka s pevným vrtacím motorom pre jadrové vrtanie pri práci v zúžených priestoroch v dielni a na stavbe.

Menovitý príkon	W	1 100
Menovitý výkon	W	610
Otáčky pri zatažení	1/min	280
Počet otáčok volnobehu	1/min	450
Korunkový vrták max. Ø	mm	40
HSS korunkový vrták max. Ø	mm	40
Korunkový vrták hĺbka vrtania max.	mm	50
Špirálový vrták max. Ø	mm	16
Upnutie korunkového vrtáka		3/4" Weldon
Rozmer cez hrany	mm	46
Konstruktívna výška	mm	305
Zdvih	mm	65
Magnetická pridržiavacia sila	N	9 000
Rozmery magnetického podstavca	mm	165 x 102
Prípojný kábel so zástrčkou	m	3,8
Hmotnosť podľa EPTA	kg	12,80

**PREDNOSTI FEIN**

- + Extrémne malá a ľahká pre prácu v zúžených a ťažko prístupných miestach – aj vertikálne a nad hlavou – vďaka konštrukčnej výške 305 mm.
- + Koncept s extrémnou odolnosťou voči opotrebovaniu a s dlhou životnosťou, s bezvôľovým posuvom pinoly pre presné výsledky vrtania v tvrdých podmienkach priemyslu a remeselnej praxe.
- + Vysoko výkonný motor FEIN 1 100 W so stabilnými otáčkami pre spoľahlivé a ekonomické jadrové vrtanie do 50 mm hĺbky zárezu.
- + Pevný vrtací motor pre prácu v zúžených miestach.
- + Vhodné umiestnenie prevodovky pre optimálny výhľad na miesto vrtania.
- + Posuvné ručné koleso s možnosťou zmeny strán pre použitie pri špeciálnych pracovných situáciách.
- + Integrovaná nádrž na chladiaci prostriedok.
- + Masívna konštrukcia z hliníkovej liatiny.
- + Bezpečnostný spínač.

Objednávacie číslo	7 272 03 61 00 0
EAN	4014586700502
Cena EUR bez DPH [PK01]	1 239,00
Cena EUR s DPH [PK01]	1 486,80

**SÚPRAVA PRÍSLUŠENSTVA TO NAJLEPŠIE Z KORUNKOVÝCH VRTÁKOV HSS****SÚPRAVA PRÍSLUŠENSTVA TO NAJLEPŠIE Z KORUNKOVÝCH VRTÁKOV 3/4" WELDON**

Priemyselné metrické rozmery, Rezná hĺbka 25 mm. Súprava pre realizáciu, pozostávajúca zo 4 korunkových vrtákov Ø 2 x 14 mm, 2 x 18 mm (hĺbka rezu 25 mm), ako aj 1 centrovacieho kolíka (80 mm) v plastovom kufri.

Objednávacie číslo	Cena EUR bez DPH	Cena EUR s DPH
6 31 34 999 06 2	92,82	111,38

**SÚPRAVA PRÍSLUŠENSTVA TO NAJLEPŠIE Z KORUNKOVÝCH VRTÁKOV 3/4" WELDON**

Dlhá životnosť. Metrické rozmery, hĺbka rezu 50 mm. Súprava pre realizáciu, pozostávajúca zo 4 korunkových vrtákov Ø 2 x 14 mm, 2 x 18 mm (hĺbka rezu 50 mm), ako aj 1 centrovacieho kolíka (100 mm) v plastovom kufri.

Objednávacie číslo	Cena EUR bez DPH	Cena EUR s DPH
6 31 34 999 06 4	122,54	147,05

**SÚPRAVA PRÍSLUŠENSTVA TO NAJLEPŠIE Z KORUNKOVÝCH VRTÁKOV 3/4" WELDON**

Priemyselné metrické rozmery, Rezná hĺbka 25 mm. Súprava pre realizáciu, pozostávajúca zo 6 korunkových vrtákov Ø 12,14,16,18,20 a 22 mm (hĺbka rezu 25 mm), ako aj 2 centrovacích kolíkov (80 mm) v plastovom kufri.

Objednávacie číslo	Cena EUR bez DPH	Cena EUR s DPH
6 31 34 999 06 1	147,42	176,90

**SÚPRAVA PRÍSLUŠENSTVA TO NAJLEPŠIE Z KORUNKOVÝCH VRTÁKOV 3/4" WELDON**

Dlhá životnosť. Metrické rozmery, hĺbka rezu 50 mm. Súprava pre realizáciu, pozostávajúca zo 6 korunkových vrtákov Ø 12, 14, 16, 18, 20 a 22 mm (hĺbka rezu 50 mm), ako aj 2 centrovacích kolíkov (100 mm) v plastovom kufri.

Objednávacie číslo	Cena EUR bez DPH	Cena EUR s DPH
6 31 34 999 06 3	184,59	221,51

**SÚPRAVA PRÍSLUŠENSTVA TO NAJLEPŠIE Z KORUNKOVÝCH VRTÁKOV Z TVRDOKOVU****SÚPRAVA PRÍSLUŠENSTVA TO NAJLEPŠIE Z KORUNKOVÝCH VRTÁKOV 3/4" WELDON**

Najvyššia životnosť a vynikajúci rezný výkon. Metrické rozmery, hĺbka rezu 35 mm. Súprava pre realizáciu, pozostávajúca zo 6 korunkových vrtákov Ø 12, 14, 16, 18, 20 a 22 mm (hĺbka rezu 35 mm), ako aj 2 centrovacích kolíkov (100 mm) v plastovom kufri.

Objednávacie číslo	Cena EUR bez DPH	Cena EUR s DPH
6 31 27 714 02 0	246,44	295,73

**KORUNKOVÝ VRTÁK Z TVRDÉHO KOVU****HM ULTRA 35 KORUNKOVÝ VRTÁK S UPNUTÍM 3/4" WELDON**

Najvyššia životnosť a vynikajúci rezný výkon. Metrické rozmery, hĺbka rezu 35 mm.

Hĺbka rezu mm	Vrták Ø mm	Objednávacie číslo	Cena EUR bez DPH	Cena EUR s DPH
35	12	6 31 27 714 01 0	50,82	60,98
35	13	6 31 27 715 01 0	50,82	60,98
35	14	6 31 27 716 01 0	50,82	60,98
35	15	6 31 27 717 01 0	50,82	60,98
35	16	6 31 27 718 01 0	50,82	60,98
35	17	6 31 27 719 01 0	50,82	60,98
35	18	6 31 27 720 01 0	50,82	60,98
35	19	6 31 27 721 01 0	50,82	60,98
35	20	6 31 27 722 01 0	50,82	60,98
35	21	6 31 27 723 01 0	50,82	60,98
35	22	6 31 27 724 01 0	50,82	60,98
35	23	6 31 27 725 01 0	50,82	60,98
35	24	6 31 27 726 01 0	50,82	60,98
35	25	6 31 27 727 01 0	50,82	60,98
35	26	6 31 27 728 01 0	50,82	60,98
35	27	6 31 27 729 01 0	50,82	60,98
35	28	6 31 27 730 01 0	50,82	60,98
35	29	6 31 27 731 01 0	58,59	70,31
35	30	6 31 27 732 01 0	58,59	70,31
35	31	6 31 27 733 01 0	58,59	70,31
35	32	6 31 27 734 01 0	58,59	70,31
35	33	6 31 27 735 01 0	58,59	70,31

Hĺbka rezu mm	Vrták Ø mm	Objednávacie číslo	Cena EUR bez DPH	Cena EUR s DPH
35	34	6 31 27 736 01 0	58,59	70,31
35	35	6 31 27 737 01 0	58,59	70,31
35	36	6 31 27 738 01 0	67,83	81,40
35	37	6 31 27 739 01 0	67,83	81,40
35	38	6 31 27 740 01 0	67,83	81,40
35	39	6 31 27 741 01 0	67,83	81,40
35	40	6 31 27 742 01 0	67,83	81,40
35	41	6 31 27 743 01 0	80,01	96,01
35	42	6 31 27 744 01 0	80,01	96,01
35	43	6 31 27 745 01 0	80,01	96,01
35	44	6 31 27 746 01 0	80,01	96,01
35	45	6 31 27 747 01 0	80,01	96,01
35	46	6 31 27 748 01 0	89,25	107,10
35	47	6 31 27 749 01 0	89,25	107,10
35	48	6 31 27 750 01 0	89,25	107,10
35	49	6 31 27 751 01 0	89,25	107,10
35	50	6 31 27 752 01 0	89,25	107,10



### HM ULTRA 50 KORUNKOVÝ VRTÁK S UPNUTÍM 3/4" WELDON

Najvyššia životnosť a vynikajúci rezný výkon. Metrické rozmery, hĺbka rezu 50 mm.

Hĺbka rezu mm	Vrták Ø mm	Objednávacie číslo	Cena EUR bez DPH	Cena EUR s DPH
50	12	6 31 27 276 01 0	56,49	67,79
50	13	6 31 27 277 01 0	56,49	67,79
50	14	6 31 27 278 01 0	56,49	67,79
50	15	6 31 27 279 01 0	56,49	67,79
50	15,5	6 31 27 828 01 0	55,55	66,66
50	16	6 31 27 280 01 0	56,49	67,79
50	17	6 31 27 281 01 0	56,49	67,79
50	17,5	6 31 27 829 01 0	53,73	64,48
50	18	6 31 27 282 01 0	56,49	67,79
50	19	6 31 27 283 01 0	56,49	67,79
50	19,5	6 31 27 830 01 0	55,55	66,66
50	20	6 31 27 284 01 0	56,49	67,79
50	21	6 31 27 285 01 0	56,49	67,79
50	22	6 31 27 286 01 0	56,49	67,79
50	23	6 31 27 287 01 0	56,49	67,79
50	24	6 31 27 288 01 0	56,49	67,79
50	25	6 31 27 289 01 0	56,49	67,79
50	26	6 31 27 290 01 0	56,49	67,79
50	26,5	6 31 27 831 01 0	55,55	66,66
50	27	6 31 27 291 01 0	56,49	67,79
50	28	6 31 27 292 01 0	56,49	67,79
50	29	6 31 27 293 01 0	56,49	67,79
50	30	6 31 27 294 01 0	56,49	67,79
50	31	6 31 27 295 01 0	63,11	75,73
50	32	6 31 27 296 01 0	63,11	75,73
50	33	6 31 27 297 01 0	63,11	75,73
50	34	6 31 27 298 01 0	63,11	75,73
50	35	6 31 27 299 01 0	63,11	75,73
50	36	6 31 27 300 01 0	73,08	87,70
50	37	6 31 27 301 01 0	73,08	87,70
50	38	6 31 27 302 01 0	73,08	87,70
50	39	6 31 27 303 01 0	73,08	87,70
50	40	6 31 27 304 01 0	73,08	87,70
50	41	6 31 27 305 01 0	86,31	103,57
50	42	6 31 27 306 01 0	86,31	103,57
50	43	6 31 27 307 01 0	86,31	103,57
50	44	6 31 27 308 01 0	86,31	103,57
50	45	6 31 27 309 01 0	86,31	103,57
50	46	6 31 27 310 01 0	96,39	115,67
50	47	6 31 27 311 01 0	96,39	115,67
50	48	6 31 27 312 01 0	96,39	115,67
50	49	6 31 27 313 01 0	96,39	115,67
50	50	6 31 27 314 01 0	96,39	115,67

## KORUNKOVÝ VRTÁK HSS



### HSS NOVA 25 KORUNKOVÝ VRTÁK S 3/4" WELDON

Priemyselné metrické rozmery, Rezná hĺbka 25 mm.

Hĺbka rezu mm	Vrták Ø mm	Objednávacie číslo	Cena EUR bez DPH	Cena EUR s DPH
25	12	6 31 34 120 05 1	20,27	24,32
25	13	6 31 34 130 05 1	20,27	24,32
25	14	6 31 34 140 05 1	20,27	24,32
25	15	6 31 34 150 05 1	20,27	24,32
25	16	6 31 34 160 05 1	20,27	24,32
25	17	6 31 34 170 05 1	22,16	26,59
25	18	6 31 34 180 05 1	22,16	26,59
25	19	6 31 34 190 05 1	22,16	26,59
25	20	6 31 34 200 05 1	25,83	31,00
25	21	6 31 34 210 05 1	25,83	31,00
25	22	6 31 34 220 05 1	25,83	31,00
25	23	6 31 34 230 05 1	29,51	35,41
25	24	6 31 34 240 05 1	29,51	35,41
25	25	6 31 34 250 05 1	29,51	35,41
25	26	6 31 34 260 05 1	34,44	41,33
25	27	6 31 34 270 05 1	34,44	41,33
25	28	6 31 34 280 05 1	36,86	44,23
25	29	6 31 34 290 05 1	36,86	44,23
25	30	6 31 34 300 05 1	39,38	47,26
25	31	6 31 34 310 05 1	39,38	47,26
25	32	6 31 34 320 05 1	45,57	54,68
25	33	6 31 34 330 05 1	45,57	54,68
25	34	6 31 34 340 05 1	51,66	61,99
25	35	6 31 34 350 05 1	51,66	61,99
25	36	6 31 34 360 05 1	51,66	61,99
25	37	6 31 34 370 05 1	60,27	72,32
25	38	6 31 34 380 05 1	60,27	72,32
25	39	6 31 34 390 05 1	60,27	72,32
25	40	6 31 34 400 05 1	67,73	81,28
25	41	6 31 34 410 05 1	67,73	81,28
25	42	6 31 34 420 05 1	73,82	88,58
25	43	6 31 34 430 05 1	73,82	88,58
25	44	6 31 34 440 05 1	77,60	93,12
25	45	6 31 34 450 05 1	77,60	93,12
25	46	6 31 34 460 05 1	88,62	106,34
25	47	6 31 34 470 05 1	88,62	106,34
25	48	6 31 34 480 05 1	92,30	110,76
25	49	6 31 34 490 05 1	92,30	110,76
25	50	6 31 34 500 05 1	92,30	110,76



### HSS NOVA 50 KORUNKOVÝ VRTÁK S 3/4" WELDON

Dlhá životnosť. Metrické rozmery, hĺbka rezu 50 mm.

Hĺbka rezu mm	Vrták Ø mm	Objednávacie číslo	Cena EUR bez DPH	Cena EUR s DPH
50	12	6 31 34 120 05 2	28,56	34,27
50	13	6 31 34 130 05 2	28,56	34,27
50	14	6 31 34 140 05 2	28,56	34,27
50	15	6 31 34 150 05 2	28,56	34,27
50	16	6 31 34 160 05 2	28,56	34,27
50	17	6 31 34 170 05 2	30,98	37,18
50	18	6 31 34 180 05 2	30,98	37,18
50	19	6 31 34 190 05 2	30,98	37,18
50	20	6 31 34 200 05 2	36,23	43,48
50	21	6 31 34 210 05 2	36,23	43,48
50	22	6 31 34 220 05 2	36,23	43,48
50	23	6 31 34 230 05 2	36,23	43,48
50	24	6 31 34 240 05 2	38,85	46,62
50	25	6 31 34 250 05 2	44,00	52,80
50	26	6 31 34 260 05 2	44,00	52,80
50	27	6 31 34 270 05 2	44,00	52,80
50	28	6 31 34 280 05 2	51,87	62,24
50	29	6 31 34 290 05 2	51,87	62,24
50	30	6 31 34 300 05 2	51,87	62,24
50	31	6 31 34 310 05 2	58,28	69,94
50	32	6 31 34 320 05 2	58,28	69,94

Hĺbka rezu mm	Vrták Ø mm	Objednávacie číslo	Cena EUR bez DPH	Cena EUR s DPH
50	33	6 31 34 330 05 2	64,79	77,75
50	34	6 31 34 340 05 2	64,79	77,75
50	35	6 31 34 350 05 2	64,79	77,75
50	36	6 31 34 360 05 2	73,82	88,58
50	37	6 31 34 370 05 2	73,82	88,58
50	38	6 31 34 380 05 2	73,82	88,58
50	39	6 31 34 390 05 2	84,21	101,05
50	40	6 31 34 400 05 2	84,21	101,05
50	41	6 31 34 410 05 2	90,72	108,86
50	42	6 31 34 420 05 2	98,39	118,07
50	43	6 31 34 430 05 2	98,39	118,07
50	44	6 31 34 440 05 2	98,39	118,07
50	45	6 31 34 450 05 2	103,64	124,37
50	46	6 31 34 460 05 2	114,03	136,84
50	47	6 31 34 470 05 2	114,03	136,84
50	48	6 31 34 480 05 2	119,07	142,88
50	49	6 31 34 490 05 2	119,07	142,88
50	50	6 31 34 500 05 2	122,96	147,55



#### JADROVÝ VRTÁK HSS SPECIAL 25 S 3/4" UPNUTÍM WELDON

Dlhá životnosť. Na vrtanie viacvrstvových materiálov v jednom pracovnom kroku.

Hĺbka rezu mm	Vrták Ø mm	Objednávacie číslo	Cena EUR bez DPH	Cena EUR s DPH
25	12	6 31 34 120 30 1	33,71	40,45
25	13	6 31 34 130 30 1	33,71	40,45
25	14	6 31 34 140 30 1	33,71	40,45
25	14,3	6 31 34 143 30 1	33,71	40,45
25	15	6 31 34 150 30 1	33,71	40,45
25	16	6 31 34 160 30 1	33,71	40,45
25	17	6 31 34 170 30 1	36,02	43,22
25	18	6 31 34 180 30 1	36,02	43,22
25	20	6 31 34 200 30 1	39,38	47,26
25	22	6 31 34 220 30 1	39,38	47,26
25	24	6 31 34 240 30 1	48,30	57,96
25	26	6 31 34 260 30 1	51,77	62,12
25	28	6 31 34 280 30 1	56,18	67,42
25	30	6 31 34 300 30 1	60,59	72,71
25	32	6 31 34 320 30 1	69,62	83,54
25	35	6 31 34 350 30 1	75,29	90,35



#### HSS DURA 25 KORUNKOVÝ VRTÁK S 3/4" WELDON

TiN povlakovanie povrchu pre lepšiu životnosť a lepšie rezné trenie.

Metrické rozmery, hĺbka rezu 25 mm.

Hĺbka rezu mm	Vrták Ø mm	Objednávacie číslo	Cena EUR bez DPH	Cena EUR s DPH
25	12	6 31 34 120 07 5	29,93	35,92
25	13	6 31 34 130 07 5	29,93	35,92
25	14	6 31 34 140 07 5	29,93	35,92
25	15	6 31 34 150 07 5	29,93	35,92
25	16	6 31 34 160 07 5	29,93	35,92
25	17	6 31 34 170 07 5	32,66	39,19
25	18	6 31 34 180 07 5	32,66	39,19
25	19	6 31 34 190 07 5	32,66	39,19
25	20	6 31 34 200 07 5	36,65	43,98
25	21	6 31 34 210 07 5	36,65	43,98
25	22	6 31 34 220 07 5	36,65	43,98
25	23	6 31 34 230 07 5	44,94	53,93
25	24	6 31 34 240 07 5	44,94	53,93
25	25	6 31 34 250 07 5	44,94	53,93
25	26	6 31 34 260 07 5	48,93	58,72
25	27	6 31 34 270 07 5	48,93	58,72
25	28	6 31 34 280 07 5	53,03	63,64
25	29	6 31 34 290 07 5	53,03	63,64
25	30	6 31 34 300 07 5	58,49	70,19
25	31	6 31 34 310 07 5	58,49	70,19
25	32	6 31 34 320 07 5	66,57	79,88
25	33	6 31 34 330 07 5	66,57	79,88
25	34	6 31 34 340 07 5	73,40	88,08

Hĺbka rezu mm	Vrták Ø mm	Objednávacie číslo	Cena EUR bez DPH	Cena EUR s DPH
25	35	6 31 34 350 07 5	73,40	88,08
25	36	6 31 34 360 07 5	73,40	88,08
25	37	6 31 34 370 07 5	82,95	99,54
25	38	6 31 34 380 07 5	82,95	99,54
25	39	6 31 34 390 07 5	82,95	99,54
25	40	6 31 34 400 07 5	92,40	110,88
25	41	6 31 34 410 07 5	92,40	110,88
25	42	6 31 34 420 07 5	100,70	120,84
25	43	6 31 34 430 07 5	100,70	120,84
25	44	6 31 34 440 07 5	107,42	128,90
25	45	6 31 34 450 07 5	107,42	128,90
25	46	6 31 34 460 07 5	119,60	143,52
25	47	6 31 34 470 07 5	119,60	143,52
25	48	6 31 34 480 07 5	130,52	156,62
25	49	6 31 34 490 07 5	130,52	156,62
25	50	6 31 34 500 07 5	130,52	156,62



#### HSS DURA 50 KORUNKOVÝ VRTÁK S 3/4" WELDON

TiN povlakovanie povrchu pre lepšiu životnosť a lepšie rezné trenie.

Metrické rozmery, hĺbka rezu 50 mm.

Hĺbka rezu mm	Vrták Ø mm	Objednávacie číslo	Cena EUR bez DPH	Cena EUR s DPH
50	12	6 31 34 120 07 6	38,12	45,74
50	13	6 31 34 130 07 6	38,12	45,74
50	14	6 31 34 140 07 6	38,12	45,74
50	15	6 31 34 150 07 6	38,12	45,74
50	16	6 31 34 160 07 6	38,12	45,74
50	17	6 31 34 170 07 6	40,74	48,89
50	18	6 31 34 180 07 6	40,74	48,89
50	19	6 31 34 190 07 6	40,74	48,89
50	20	6 31 34 200 07 6	46,20	55,44
50	21	6 31 34 210 07 6	46,20	55,44
50	22	6 31 34 220 07 6	46,20	55,44
50	23	6 31 34 230 07 6	54,39	65,27
50	24	6 31 34 240 07 6	54,39	65,27
50	25	6 31 34 250 07 6	54,39	65,27
50	26	6 31 34 260 07 6	61,22	73,46
50	27	6 31 34 270 07 6	61,22	73,46
50	28	6 31 34 280 07 6	66,57	79,88
50	29	6 31 34 290 07 6	66,57	79,88
50	30	6 31 34 300 07 6	73,40	88,08
50	31	6 31 34 310 07 6	73,40	88,08
50	32	6 31 34 320 07 6	82,95	99,54
50	33	6 31 34 330 07 6	82,95	99,54
50	34	6 31 34 340 07 6	92,40	110,88
50	35	6 31 34 350 07 6	92,40	110,88
50	36	6 31 34 360 07 6	92,40	110,88
50	37	6 31 34 370 07 6	103,32	123,98
50	38	6 31 34 380 07 6	103,32	123,98
50	39	6 31 34 390 07 6	103,32	123,98
50	40	6 31 34 400 07 6	115,50	138,60
50	41	6 31 34 410 07 6	115,50	138,60
50	42	6 31 34 420 07 6	126,42	151,70
50	43	6 31 34 430 07 6	126,42	151,70
50	44	6 31 34 440 07 6	135,98	163,18
50	45	6 31 34 450 07 6	135,98	163,18
50	46	6 31 34 460 07 6	152,25	182,70
50	47	6 31 34 470 07 6	152,25	182,70
50	48	6 31 34 480 07 6	163,17	195,80
50	49	6 31 34 490 07 6	163,17	195,80
50	50	6 31 34 500 07 6	163,17	195,80

## STREDIACI KOLÍK



#### STREDIACI KOLÍK

Ø mm	L mm	Objednávacie číslo	Cena EUR bez DPH	Cena EUR s DPH	
		80	3 02 17 359 00 0	14,91	17,89
6,35		82	6 31 34 998 30 0	15,02	18,02
6,35		100	6 31 34 998 31 0	15,02	18,02

## ADAPTÉR/SKLUČOVADLO



### HSS ŠPIRÁLOVÝ VRTÁK S 3/4-PALCOVÝM UPNUTÍM WELDON

Hĺbka rezu 35 mm

Vrták Ø mm	Objednávacie číslo	Cena EUR bez DPH	Cena EUR s DPH
5	6 31 11 036 01 0	19,53	23,44
6	6 31 11 018 01 0	19,53	23,44
6,8	6 31 11 034 01 0	19,53	23,44
7	6 31 11 019 01 0	19,53	23,44
8	6 31 11 020 01 0	19,53	23,44
8,5	6 31 11 035 01 0	20,58	24,70
9	6 31 11 021 01 0	20,58	24,70
10	6 31 11 022 01 0	20,58	24,70
10,2	6 31 11 037 01 0	23,52	28,22
11	6 31 11 023 01 0	23,52	28,22
12	6 31 11 024 01 0	23,52	28,22
13	6 31 11 025 01 0	25,31	30,37
14	6 31 11 026 01 0	25,31	30,37
15	6 31 11 027 01 0	28,77	34,52
16	6 31 11 028 01 0	28,77	34,52



### SÚPRAVA ŠPIRÁLOVÝCH VRTÁKOV HSS S 3/4-PALCOVÝM UPNUTÍM WELDON

Pozostáva zo 6 špirálových vrtákov HSS Ø 6, 8, 10, 12, 14 a 16 mm v praktickom plastovom úložnom boxe. Hĺbka rezu 35 mm

Objednávacie číslo	Cena EUR bez DPH	Cena EUR s DPH
6 31 11 018 02 0	149,21	179,05



### REDUKCIA UPÍNANIA PRE KORUNKOVÉ VRTÁKY S UPÍNANÍM 3/4" WELDON

Výstup 1/4 palca, šesťhran, podľa DIN 3126/ISO 1173 – C 6,3

Objednávacie číslo	Cena EUR bez DPH	Cena EUR s DPH
6 32 06 148 01 0	21,84	26,21



### HSS 90° BIT KUŽELOVÉHO HLÍBDLA

S 1/4-palcovým šesťhranom podľa DIN 3126/ISO 1173 – C 6,3

Ø mm	Objednávacie číslo	Cena EUR bez DPH	Cena EUR s DPH
16,5	6 31 11 038 01 0	18,38	22,06



### HSS 90° BIT KUŽELOVÉHO HLÍBDLA S ADAPTÉROM 3/4-PALCOVÉ UPNUTIE WELDON

Ø mm	Objednávacie číslo	Cena EUR bez DPH	Cena EUR s DPH
16,5	6 31 11 038 02 0	40,11	48,13

## UPÍNACIE ZARIADENIA



### VÁKUOVÁ PRÍSAVNÁ DOSKA

pre nemagnetické materiály a štruktúrovaný podklad (ryhovaný plech, plech so štruktúrovaným povrchom) Vákuová doska 396 x 200 x 95 mm

Objednávacie číslo	Cena EUR bez DPH	Cena EUR s DPH
9 26 02 057 01 7	538,13	645,76



### VÁKUOVÉ ČERPADLO

nasávané množstvo 0,015 m<sup>3</sup>/min, 0,8 baru, 92 W, hmotnosť 2,5 kg, vrátane sacej hadice

Objednávacie číslo	Cena EUR bez DPH	Cena EUR s DPH
9 26 01 022 01 3	554,82	665,78



### DOSKA S PRÍSAVKAMI

pre nemagnetické materiály, 250 x 330 x 110 mm

Objednávacie číslo	Cena EUR bez DPH	Cena EUR s DPH
9 26 02 054 01 6	517,97	621,56



### ZARIADENIE NA VRTANIE RÚR

vrátane upínacieho popruhu, na vytváranie otvorov do rúr s Ø rúr od 60 do 300 mm, 220 x 130 mm.

Objednávacie číslo	Cena EUR bez DPH	Cena EUR s DPH
9 26 02 055 01 0	282,14	338,57

## CHLADENIE



### RUČNÝ DÁVKOVAČ CHLADIACEJ A MAZACEJ KVAPALINY

Kapacita cca 450 ml.

Objednávacie číslo	Cena EUR bez DPH	Cena EUR s DPH
3 21 32 022 00 7	10,61	12,73

### NÁHRADNÁ HADICA

pre ručné čerpadlo 3 21 32 022 00 7.

Objednávacie číslo	Cena EUR bez DPH	Cena EUR s DPH
3 14 14 054 00 8	3,47	4,16



### PASTA NA REZANIE

Mazivo na opracovanie plechu.

Objednávacie číslo	Cena EUR bez DPH	Cena EUR s DPH
3 21 32 020 12 9	15,00	18,00



### NÁDRŽ NA CHLADIACI PROSTRIEDOK

Kapacita cca 500 ml. Možnosť dávkovania prietokového množstva. Vhodné pre KBE 32 a KBE 32 QW.

Objednávacie číslo	Cena EUR bez DPH	Cena EUR s DPH
3 21 31 038 02 0	20,90	25,08

## OSTATNÉ PRÍSLUŠENSTVO



### MAGNETICKÝ ODSTRAŇOVAČ TRIESOK

Praktický nástroj s veľkou magnetickou silou na rýchle a jednoduché zbieranie magnetických kovových triesok.

Objednávacie číslo	Cena EUR bez DPH	Cena EUR s DPH
6 42 01 005 01 0	47,36	56,83



### KUFRÍK

vhodný pre KBE 30.

Objednávacie číslo	Cena EUR bez DPH	Cena EUR s DPH
3 39 98 140 13 0	66,26	79,51



### KUFRÍK

vhodný pre KBE 35, KBE 50-2, KBE 50-2 M, KBE 65-2 M.

Objednávacie číslo	Cena EUR bez DPH	Cena EUR s DPH
3 39 01 142 14 0	66,26	79,51



	AKBU 35 PMQ SELECT	AKBU 35 PMQW SELECT	KBU 35 Q	KBU 35 PQ	KBU 35 QW	KBU 35 PQW
	Malá a so silným zdvihom: 1-stupňová univerzálna magnetická akumulátorová jadrová vrtáčka s pravotočivým/lavotočivým chodom, upnutím nástroja MK2, permanentným magnetom a najvyššou funkčnosťou pre mobilnú prácu na stavbe.		Malá, univerzálna, magnetická 1-stupňová jadrová vrtáčka so silným zdvihom, pravotočivým/lavotočivým chodom a najvyššou funkčnosťou na flexibilné práce na stavbe.	Malá univerzálna magnetická 1-stupňová jadrová vrtáčka so silným zdvihom, spravotočivým/lavotočivým chodom, permanentným magnetom, zabezpečujúca najvyššiu funkčnosť a bezpečné a flexibilné vykonávanie prác na stavbe.	Malá, univerzálna, magnetická 1-stupňová jadrová vrtáčka so silným zdvihom, pravotočivým/lavotočivým chodom a najvyššou funkčnosťou na flexibilné práce na stavbe.	Malá univerzálna magnetická 1-stupňová jadrová vrtáčka so silným zdvihom, spravotočivým/lavotočivým chodom, permanentným magnetom, zabezpečujúca najvyššiu funkčnosť a bezpečné a flexibilné vykonávanie prác na stavbe.
<b>STRANA V KATALÓGU</b>	167	167	168	169	168	169
Korunkové vrtanie kovu do Ø 35 mm	++	++	++	++	++	++
Korunkové vrtanie kovu do Ø 50 mm						
Korunkové vrtanie kovu do Ø 65 mm						
Korunkové vrtanie kovu do Ø 110 mm						
Vrtanie so špirálovým vrtákom (DIN 338)	+	+	+	+	+	+
Vrtanie so špirálovým vrtákom s upínaním Morse (DIN 345)	++	++				
Rezanie závitov	++	++	++	++	++	++
Zahlbovanie	++	++	++	++	++	++
Vystružovanie	++	++	++	++	++	++
Práce nad hlavou	++	++	++	++	++	++
Montážne použitie	++	++	++	++	++	++
Dielenské použitie	++	++	++	++	++	++
Elektronické zvýšenie magnetickej pridržnej sily						
Zobrazenie magnetickej pridržnej sily	•	•	•	•	•	•
Pravý/ ľavý chod	•	•	•	•	•	•
Variabilná regulácia otáčok	•	•	•	•	•	•
Pamäťová funkcia „Memory“	•	•	•	•	•	•
Elektronika s regulovanými otáčkami (Tacho)	•	•	•	•	•	•
Klzná spojka krútiaceho momentu						
Snímač naklopenia	•	•	•	•	•	•
Menovitý príkon	W		1 100	1 010	1 100	1 010
Menovitý výkon	W		550	550	550	550
Napätie akumulátora	V	18	18			
Otáčky pri zatažení	1/min	130 - 520	130 - 520	130 - 520	130 - 520	130 - 520
Otáčky pri záťaži 1. stupňa	1/min					
Otáčky pri záťaži 2. stupňa	1/min					
Otáčky pri záťaži 3. stupňa	1/min					
Otáčky pri záťaži 4. stupňa	1/min					
Výstupný upínací štvorhran		MK 2	MK 2			
Korunkový vrták max. Ø	mm	35	35	35	35	35
HSS korunkový vrták max. Ø	mm	35	35	35	35	35
Upnutie korunkového vrtáka		QuickIN	3/4" Weldon	QuickIN	QuickIN	3/4" Weldon
Zdvih	mm	135	135	135	135	135
Celkový rozsah zdvíhu	mm	260	260	260	260	260
Nastaviteľný rozsah vrtacieho stojana	mm					
Rozsah otáčania vrtacieho stojana						
Magnetická pridržiavacia sila	N	9 000	9 000	10 000	9 000	10 000
Rozmery magnetickeho podstavca	mm	195 x 70	195 x 70	175 x 80	195 x 70	175 x 80
Hmotnosť podľa EPTA	kg			10,60	12,50	10,60
Hmotnosť bez akumulátora	kg	12,10	12,10			

+ vhodné    ++ veľmi dobré    • obsahuje - štandardná výbava



KBU 35-2 Q	KBU 35-2 QW	KBU 35 MQ	KBU 35 MQW	KBM 50 Q	KBM 50 U	KBM 65 U	KBU 110-4 M
Malá, univerzálna, magnetická 2-stupňová jadrová vrtačka so silným zdvihom, pravotočivým/lavotočivým chodom a vyššími otáčkami na efektívne špirálové vŕtanie na stavbe.	Malá, univerzálna, magnetická 2-stupňová jadrová vrtačka so silným zdvihom, pravotočivým/lavotočivým chodom a vyššími otáčkami na efektívne špirálové vŕtanie na stavbe.	Malá, univerzálna, magnetická 1-stupňová jadrová vrtačka so silným zdvihom, upínaním nástroja MK2 a najvyššou funkčnosťou na flexibilné práce na stavbe.		Malá, univerzálna, magnetická 2-stupňová jadrová vrtačka so silným zdvihom, pravotočivým/lavotočivým chodom a najvyššou funkčnosťou na flexibilné práce v dielni a na stavbe.	Lahká, magnetická 2-stupňová univerzálna magnetická jadrová vrtačka so silným zdvihom, s pravotočivým/lavotočivým chodom, upnutím nástrojov MK3 a najvyššou funkčnosťou na flexibilné práce na stavbe.	Výkonná magnetická 2-stupňová jadrová vrtačka so silným zdvihom, pravotočivým/lavotočivým chodom, upnutím nástrojov MK3 a najvyššou funkčnosťou na flexibilné práce v dielni.	Vysokovýkonná, univerzálna, magnetická 4-stupňová jadrová vrtačka so silným zdvihom, pravotočivým/lavotočivým chodom, upínaním nástroja MK4 a najvyššou funkčnosťou na najťažšie vŕtacie práce v dielni.
170	170	171	171	172	172	173	173
++	++	++	++	++	++	++	++
				++	++	++	++
						++	++
							++
++	++	+	+	+	+	+	++
		++	++			++	++
++	++	++	++	++	++	++	++
++	++	++	++	++	++	++	++
++	++	++	++	++	+	+	+
++	++	++	++	++	++	++	++
++	++	++	++	++	++	++	++
				•	•	•	•
•	•	•	•	•	•	•	•
•	•	•	•	•	•	•	•
•	•	•	•	•	•	•	•
•	•	•	•	•	•	•	•
•	•	•	•	•	•	•	•
•	•	•	•	•	•	•	•
•	•	•	•	•	•	•	•
•	•	•	•	•	•	•	•
1 100	1 100	1 100	1 100	1 200	1 200	1 300	1 700
550	550	550	550	640	610	730	850
		130 - 520	130 - 520				
130 - 520	130 - 520			130 - 260	130 - 260	120 - 240	60 / 120
400 - 1 600	400 - 1 600			260 - 520	260 - 520	260 - 520	90 / 170
							150 / 300
							230 / 430
		MK 2	MK 2		MK 3	MK 3	MK 4
35	35	35	35	50	50	65	110
35	35	35	35	40	40	45	80
QuickIN	3/4" Weldon	QuickIN	3/4" Weldon	QuickIN	QuickIN	QuickIN	Weldon 32
135	135	135	135	145	145	145	280
260	260	260	260	315	315	315	400
						6	
						7*	
9 500	9 500	10 000	10 000	12 500	12 500	14 000	23 000
186 x 70	186 x 70	175 x 80	175 x 80	195 x 90	195 x 90	205 x 95	240 x 120
11,00	11,00	11,00	11,00	13,20	13,90	16,10	39,00

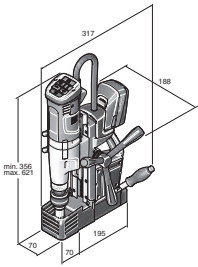

AKBU 35 PMQ  
AKBU 35 PMQW

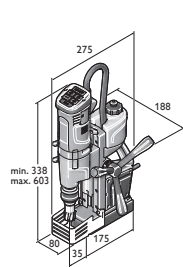

KBU 35 Q  
KBU 35 QW

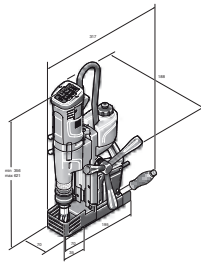

KBU 35 PQ  
KBU 35 PQW

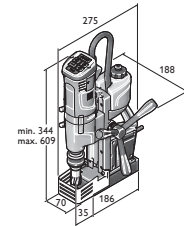

KBU 35-2 Q  
KBU 35-2 QW

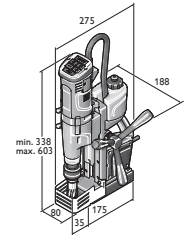

KBU 35 MQ  
KBU 35 MQW

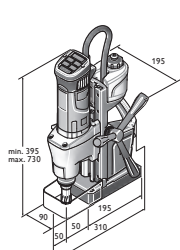

KBM 50 Q

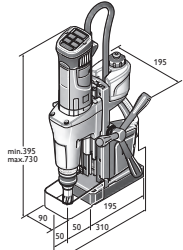

KBM 50 U

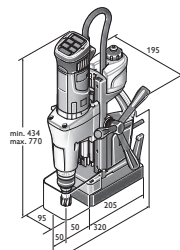

KBM 65 U

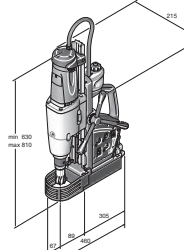

KBU 110-4 M



**AKBU 35 PMQ SELECT****AKBU 35 PMQW SELECT**

Malá a so silným zdvihom: 1-stupňová univerzálna magnetická akumulátorová jadrová vrtačka s pravotočivým/lavotočivým chodom, upnutím nástroja MK2, permanentným magnetom a najvyššou funkčnosťou pre mobilnú prácu na stavbe.

Napätie akumulátora	V	18	18
Kompatibilita akumulátora		Li-Ion/HighPower Li-Ion**	Li-Ion/HighPower Li-Ion**
Rozhranie akumulátora		18 V	18 V
Motor		bezuhlíková	bezuhlíková
Otáčky pri zaťažení	1/min	130 - 520	130 - 520
Výstupný upínací štvorhran		MK 2	MK 2
Korunkový vrták max. Ø	mm	35	35
HSS korunkový vrták max. Ø	mm	35	35
Korunkový vrták hĺbka vrtania max.	mm	50(75)*	50(75)*
Špirálový vrták max. Ø	mm	18	18
Rezanie závitov		M 14	M 14
Zahlbovanie max. Ø	mm	31	31
Vystružovanie max. Ø	mm	18	18
Upnutie korunkového vrtáka		QuickIN	3/4" Weldon
Výmena jadrového vrtáku		beznástrojový	beznástrojový
Zdvih	mm	135	135
Celkový rozsah zdvihu	mm	260	260
Magnetická pridržiavacia sila	N	9 000	9 000
Rozmery magnetického podstavca	mm	195 x 70	195 x 70
Hmotnosť bez akumulátora	kg	12,10	12,10

**PREDNOSTI FEIN**

- + Koncept s extrémnou odolnosťou voči opotrebovaniu s výkyvne umiestnenou ochrannou hadicou kábla motora na použitie v tvrdých podmienkach priemyslu a remeselnej praxe.
  - + Malý a ľahký stroj pre trvale rýchly postup práce vďaka bezuhlíkovému motoru FEIN PowerDrive s tachoelektronikou a akumulátorom FEIN HighPower s článkami odolnými voči vysokému prúdu.
  - + Flexibilita pri všetkých mobilných vrtacích prácach ako je jadrové, špirálové a závitové vrtanie, hĺbenie a vystružovanie.
  - + FEIN HighPower Li-Ion akumulátor. Trvale vysoký výstup prúdu s o 75 % vyššou silou prúdu ako Li-Ion akumulátor pre rýchly postup práce.
  - + Jednoduchý koncept ovládania bez možnosti zámeny v zornom poli používateľa.
  - + Pohodlný ukazovateľ magnetickej pridržnej sily.
  - + Snímač naklopenia.
  - + Pravotočivý / lavotočivý chod.
  - + Elektronické nastavenie otáčok.
  - + Mimoriadne vysoký rozsah zdvihu.
  - + Upnutie nástroja MK2.
  - + Extra úzky permanentný magnet s predmagnetizáciou.
  - + Pamäťová funkcia zvolených otáčok „Memory Function“.
  - + Stav nabitia akumulátora sa dá priamo odčítať na akumulátore.
  - + FEIN SafetyCell Technology. Chráni akumulátor a stroj pred preťažením, prehriatím a hĺbkovým vybijaním.
- \* voliteľne s príslušenstvom.  
\*\* Najvyšší výkon s Li-Ion akumulátorom FEIN HighPower.

**OBSAH**

1 čerpadlo chladiacej kvapaliny, 1 upínací bezpečnostný pás, 1 hák na špony, 1 centrovacie kolíky, 1 protidotyká ochrana, 1 vyrážací klin, 1 kufor

Objednávacie číslo	7 170 01 62 00 0	7 170 02 62 00 0
EAN	4014586889108	4014586889122
Cena EUR bez DPH [PK01]	1.351,00	1.351,00
Cena EUR s DPH [PK01]	1.621,20	1.621,20

Príslušenstvo vid' strana 176

**KBU 35 Q****KBU 35 QW**

Malá, univerzálna, magnetická 1-stupňová jadrová vrtačka so silným zdvihom, pravotočivým/lavotočivým chodom a najvyššou funkčnosťou na flexibilné práce na stavbe.

Menovitý príkon	W	1 100	1 100
Menovitý výkon	W	550	550
Otáčky pri zaťažení	1/min	130 - 520	130 - 520
Korunkový vrták max. Ø	mm	35	35
HSS korunkový vrták max. Ø	mm	35	35
Korunkový vrták hĺbka vrtania max.	mm	50	50
Špirálový vrták max. Ø	mm	16	16
Rezanie závitov		M 14	M 14
Zahlbovanie max. Ø	mm	31	31
Vystružovanie max. Ø	mm	16	16
Upnutie korunkového vrtáka		QuickIN	3/4" Weldon
Výmena jadrového vrtáku		beznástrojový	beznástrojový
Zdvih	mm	135	135
Celkový rozsah zdvíhu	mm	260	260
Magnetická pridržiavacia sila	N	10 000	10 000
Rozmery magnetického podstavca	mm	175 x 80	175 x 80
Pripojný kábel so zástrčkou	m	4	4
Hmotnosť podľa EPTA	kg	10,60	10,60

**PREDNOSTI FEIN**

- + Koncept s extrémnou odolnosťou voči opotrebovaniu s výkyvne umiestnenou ochrannou hadicou kábla motora na použitie v tvrdých podmienkach priemyslu a remeselnej praxe.
- + Perfektný pomer hmotnosti a výkonu vďaka kompaktnej, optimalizovanej hmotnosti konštrukcie a vysokovýkonnému motoru FEIN 1 100 W s tachoelektronikou pre veľkú stabilitu otáčok pre spoľahlivú a hospodárnu prácu.
- + Vďaka pravotočivému a lavotočivému chodu, elektronickému nastaveniu otáčok a rozsahu zdvíhu 260 mm je možné univerzálne použitie, ako jadrové, špirálové aj závitové vrtanie a hlbenie i vystružovanie.
- + Malé a ľahké.
- + Jednoduchý koncept ovládania bez možnosti zámery v zornom poli používateľa.
- + Pohodlný ukazovateľ magnetickej pridržiavacej sily.
- + Vysoká magnetická pridržiavacia sila.
- + Snímač naklopenia.
- + Dodatočný magnetický spínač vo vrtacom držiaku.
- + Integrovaná nádrž na chladiaci prostriedok.
- + Posuvné ručné koleso s možnosťou zmeny strán.
- + Pamätová funkcia zvolených otáčok „Memory Function“.
- + Bezpečnostný spínač.

**OBSAH**

1 gravitačné zariadenie pre mazáciu a chladiacu kvapalinu, 1 upínací bezpečnostný pás, 1 hák na špony, 1 centrovacie kolíky, 1 protidytková ochrana, 1 kufr

Objednávacie číslo	7 270 53 61 00 0	7 270 54 61 00 0
EAN	4014586886039	4014586886763
Cena EUR bez DPH [PK01]	999,00	999,00
Cena EUR s DPH [PK01]	1.198,80	1.198,80

Príslušenstvo vid' strana 176

**KBU 35 PQ****KBU 35 PQW**

Malá univerzálna magnetická 1-stupňová jadrová vrtačka so silným zdvihom, s pravotočivým/lavotočivým chodom, permanentným magnetom, zabezpečujúca najvyššiu funkčnosť a bezpečné a flexibilné vykonávanie prác na stavbe.

Menovitý príkon	W	1 010	1 010
Menovitý výkon	W	550	550
Otáčky pri zatažení	1/min	130-520	130-520
Korunkový vrták max. Ø	mm	35	35
HSS korunkový vrták max. Ø	mm	35	35
Korunkový vrták hĺbka vrtania max.	mm	50	50
Špirálový vrták max. Ø	mm	16	16
Rezanie závitov		M 14	M 14
Zahlbovanie max. Ø	mm	31	31
Vystružovanie max. Ø	mm	16	16
Upnutie korunkového vrtáka		QuickIN	3/4" Weldon
Výmena jadrového vrtáku		beznástrojový	beznástrojový
Zdvih	mm	135	135
Celkový rozsah zdvíhu	mm	260	260
Magnetická pridržiavacia sila	N	9 000	9 000
Rozmery magnetického podstavca	mm	195 x 70	195 x 70
Prípojný kábel so zástrčkou	m	4	4
Hmotnosť podľa EPTA	kg	12,50	12,50

**PREDNOSTI FEIN**

- + Permanentný magnet na veľmi bezpečné vykonávanie prác vo výške, ako aj otočne uložená ochranná hadica motorového kábla a najvyššia kvalita spracovania umožňujúca použitie v náročných podmienkach.
- + Malý a ľahký stroj s vysokým krútiacim momentom na trvale rýchly postup práce vďaka vysokovýkonnému motoru FEIN s tachoelektronikou.
- + Stroj s extra veľkým rozsahom zdvíhu na všetky vrtacie práce, ako jadrové vrtanie, špirálové vrtanie, závitové vrtanie, hĺbenie a vystružovanie.
- + Extra úzky permanentný magnet s predmagnetizáciou.
- + Snímač naklopenia.
- + Jednoduchý koncept ovládania bez možnosti zámery v zornom poli používateľa.
- + Pohodlný ukazovateľ magnetickej pridržnej sily.
- + Pravotočivý / lavotočivý chod.
- + Integrovaná nádrž na chladiaci prostriedok.
- + Pamäťová funkcia zvolených otáčok „Memory Function“.
- + Posuvné ručné koleso s možnosťou zmeny strán.
- + Bezpečnostný spínač.

**OBSAH**

1 gravitačné zariadenie pre mazáciu a chladiacu kvapalinu, 1 upínací bezpečnostný pás, 1 hák na špony, 1 centrovací kolík Ø 6,35 x 100 mm, 1 protidotyková ochrana, 1 kufor

Objednávacie číslo	7 270 71 61 00 0	7 270 72 61 00 0
EAN	4014586890524	4014586890548
Cena EUR bez DPH [PK01]	1.199,00	1.199,00
Cena EUR s DPH [PK01]	1.438,80	1.438,80

Príslušenstvo vid' strana 176

**KBU 35-2 Q****KBU 35-2 QW**

Malá, univerzálna, magnetická 2-stupňová jadrová vrtačka so silným zdvihom, pravotočivým/lavotočivým chodom a vyššími otáčkami na efektívne špirálové vrtanie na stavbe.

Menovitý príkon	W	1 100	1 100
Menovitý výkon	W	550	550
Otáčky pri záťaži 1. stupňa	1/min	130 - 520	130 - 520
Otáčky pri záťaži 2. stupňa	1/min	400 - 1 600	400 - 1 600
Korunkový vrták max. Ø	mm	35	35
HSS korunkový vrták max. Ø	mm	35	35
Korunkový vrták hĺbka vrtania max.	mm	50	50
Špirálový vrták max. Ø	mm	16	16
Rezanie závitov		M 14	M 14
Zahlbovanie max. Ø	mm	31	31
Vystružovanie max. Ø	mm	16	16
Upnutie korunkového vrtáka		QuickIN	3/4" Weldon
Výmena jadrového vrtáku		beznástrojový	beznástrojový
Zdvih	mm	135	135
Celkový rozsah zdvíhu	mm	260	260
Magnetická pridržiavacia sila	N	9 500	9 500
Rozmery magnetického podstavca	mm	186 x 70	186 x 70
Pripojný kábel so zástrčkou	m	4	4
Hmotnosť podľa EPTA	kg	11,00	11,00

**PREDNOSTI FEIN**

- + Koncept s extrémnou odolnosťou voči opotrebovaniu s výkyvne umiestnenou ochrannou hadicou kábla motora na použitie v tvrdých podmienkach priemyslu a remeselnej praxe.
- + Perfektný pomer hmotnosti a výkonu vďaka kompaktnej, optimalizovanej hmotnosti konštrukcie a vysokovýkonnému motoru FEIN 1 100 W s tachoelektronikou pre veľkú stabilitu otáčok pre spoľahlivú a hospodárnu prácu.
- + Vďaka pravotočivému a lavotočivému chodu, elektronickému nastaveniu otáčok a rozsahu zdvíhu 260 mm je možné univerzálne použitie, ako jadrové, špirálové aj závitové vrtanie a hĺbenie i vystružovanie.
- + Malé s mechanickou, 2-stupňovou prevodovkou na špirálové vrtanie.
- + Jednoduchý koncept ovládania bez možnosti zámeny v zornom poli používateľa.
- + Pohodlný ukazovateľ magnetickej pridržnej sily.
- + Vysoká magnetická pridržná sila vďaka 3-cievkovému magnetu so šírkou iba 70 mm.
- + Snímač naklopenia.
- + Dodatočný magnetický spínač vo vrtacom držiaku.
- + Integrovaná nádrž na chladiaci prostriedok.
- + Posuvné ručné koleso s možnosťou zmeny strán.
- + Pamäťová funkcia zvolených otáčok „Memory Function“.
- + Bezpečnostný spínač.

**OBSAH**

1 gravitačné zariadenie pre mazáciu a chladiacu kvapalinu, 1 upínací bezpečnostný pás, 1 hák na špony, 1 centrovacie kolíky, 1 protidotyková ochrana, 1 kufor

Objednávacie číslo	7 270 57 61 00 0	7 270 58 61 00 0
EAN	4014586886077	4014586886787
Cena EUR bez DPH [PK01]	1.342,00	1.342,00
Cena EUR s DPH [PK01]	1.610,40	1.610,40

Príslušenstvo vid' strana 176

**KBU 35 MQ****KBU 35 MQW**

Malá, univerzálna, magnetická 1-stupňová jadrová vrtačka so silným zdvihom, pravotočivým/lavotočivým chodom, upínaním nástroja MK2 a najvyššou funkčnosťou na flexibilné práce na stavbe.

Menovitý príkon	W	1 100	1 100
Menovitý výkon	W	550	550
Otáčky pri zatažení	1/min	130 - 520	130 - 520
Výstupný upínací štvorhran		MK 2	MK 2
Korunkový vrták max. Ø	mm	35	35
HSS korunkový vrták max. Ø	mm	35	35
Korunkový vrták hĺbka vrtania max.	mm	50(75)*	50(75)*
Špirálový vrták max. Ø	mm	18	18
Rezanie závitov		M 14	M 14
Zahlbovanie max. Ø	mm	31	31
Vystružovanie max. Ø	mm	18	18
Upnutie korunkového vrtáka		QuickIN	3/4" Weldon
Výmena jadrového vrtáku		beznástrojový	beznástrojový
Zdvih	mm	135	135
Celkový rozsah zdvíhu	mm	260	260
Magnetická pridržiavacia sila	N	10 000	10 000
Rozmery magnetického podstavca	mm	175 x 80	175 x 80
Prípojný kábel so zástrčkou	m	4	4
Hmotnosť podľa EPTA	kg	11,00	11,00

**PREDNOSTI FEIN**

- + Koncept s extrémnou odolnosťou voči opotrebovaniu s výkyvne umiestnenou ochrannou hadicou kábla motora na použitie v tvrdých podmienkach priemyslu a remeselnej praxe.
- + Perfektný pomer hmotnosti a výkonu vďaka kompaktnej, optimalizovanej hmotnosti konštrukcie a vysokovýkonnému motoru FEIN 1 100 W s tachoelektronikou pre veľkú stabilitu otáčok pre spoľahlivú a hospodárnu prácu.
- + Vďaka pravotočivému a lavotočivému chodu, elektronickému nastaveniu otáčok a rozsahu zdvíhu 260 mm je možné univerzálne použitie, ako jadrové, špirálové aj závitové vrtanie a hĺbenie i vystružovanie.
- + Malé s upnutím nástroja MK2.
- + Jednoduchý koncept ovládania bez možnosti zámery v zornom poli používateľa.
- + Pohodlný ukazovateľ magnetickej pridržnej sily.
- + Vysoká magnetická pridržná sila.
- + Snímač naklopenia.
- + Dodatočný magnetický spínač vo vrtacom držiaku.
- + Integrovaná nádrž na chladiaci prostriedok.
- + Posuvné ručné koleso s možnosťou zmeny strán.
- + Pamäťová funkcia zvolených otáčok „Memory Function“.
- + Bezpečnostný spínač.
- \* voliteľne s príslušenstvom.

**OBSAH**

1 gravitačné zariadenie pre mazáciu a chladiacu kvapalinu, 1 upínací bezpečnostný pás, 1 hák na špony, 1 centrovacie kolíky, 1 protidotyková ochrana, 1 vyrážací klin, 1 kufor

1 gravitačné zariadenie pre mazáciu a chladiacu kvapalinu, 1 upínací bezpečnostný pás, 1 hák na špony, 1 centrovacie kolíky, 1 protidotyková ochrana, 1 kufor

Objednávacie číslo	7 270 55 61 00 0	7 270 56 61 00 0
EAN	4014586886053	4014586886770
Cena EUR bez DPH [PK01]	1.223,00	1.223,00
Cena EUR s DPH [PK01]	1.467,60	1.467,60

Príslušenstvo vid' strana 176

**KBM 50 Q****OBSAH**

1 gravitačné zariadenie pre mazáciu a chladiacu kvapalinu, 1 upínací bezpečnostný pás, 1 hák na špony, 1 centrovacie kolíky, 1 protidotyková ochrana, 1 kufoľ

**Príslušenstvo vid' strana 176**

Malá, univerzálna, magnetická 2-stupňová jadrová vrtáčka so silným zdvihom, pravotočivým/lavotočivým chodom a najvyššou funkčnosťou na flexibilné práce v dielni a na stavbe.

Menovitý príkon	W	1 200
Menovitý výkon	W	640
Otáčky pri záťaži 1. stupňa	1/min	130 - 260
Otáčky pri záťaži 2. stupňa	1/min	260 - 520
Korunkový vrták max. Ø	mm	50
HSS korunkový vrták max. Ø	mm	40
Korunkový vrták hĺbka vrtania max.	mm	50
Špirálový vrták max. Ø	mm	16
Rezanie závitov		M 16
Zahlbovanie max. Ø	mm	31
Vystružovanie max. Ø	mm	16
Upnutie korunkového vrtáka		QuickIN
Výmena jadrového vrtáku		beznástrojový
Zdvih	mm	145
Celkový rozsah zdvihu	mm	315
Magnetická pridržiavacia sila	N	12 500
Rozmery magnetického podstavca	mm	195 x 90
Prípojný kábel so zástrčkou	m	4
Hmotnosť podľa EPTA	kg	13,20

Objednávacie číslo	7 270 41 61 00 0
EAN	4014586872834
Cena EUR bez DPH [PK01]	1.529,00
Cena EUR s DPH [PK01]	1.834,80

**PREDNOSTI FEIN**

- + Koncept s extrémnou odolnosťou voči opotrebovaniu s výkyvne umiestnenou ochrannou hadicou kábla motora na použitie v tvrdých podmienkach priemyslu a remeselnej praxe.
- + Perfektný pomer hmotnosti a výkonu vďaka kompaktnej, optimalizovanej hmotnosti konštrukcie a vysokovýkonnému motoru FEIN 1 200 W s tachoelektronikou pre veľkú stabilitu otáčok pre spoľahlivú a hospodárnu prácu.
- + Vďaka pravotočivému a lavotočivému chodu, elektronickej nastaveniu otáčok a rozsahu zdvihu 315 mm je možné univerzálny použitie ako jadrové, špirálové aj závitové vrtanie a hĺbenie i vystružovanie.
- + Jednoduchý koncept ovládania bez možnosti zámeny v zornom poli používateľa.
- + Pohodlný ukazovateľ magnetickej pridržnej sily.
- + Vysoká magnetická pridržná sila.
- + Integrovaná nádrž na chladiaci prostriedok.
- + Posuvné ručné koleso s možnosťou zmeny strán.
- + Pamäťová funkcia zvolených otáčok „Memory Function“.
- + Bezpečnostný spínač.

**KBM 50 U****OBSAH**

1 gravitačné zariadenie pre mazáciu a chladiacu kvapalinu, 1 upínací bezpečnostný pás, 1 hák na špony, 1 centrovacie kolíky, 1 protidotyková ochrana, 1 vyrážací klin, 1 kufoľ

**Príslušenstvo vid' strana 176**

Lahká, magnetická 2-stupňová univerzálna magnetická jadrová vrtáčka so silným zdvihom, s pravotočivým/lavotočivým chodom, upnutím nástrojov MK3 a najvyššou funkčnosťou na flexibilné práce na stavbe.

Menovitý príkon	W	1 200
Menovitý výkon	W	610
Otáčky pri záťaži 1. stupňa	1/min	130 - 260
Otáčky pri záťaži 2. stupňa	1/min	260 - 520
Výstupný upínací štvorhran		MK 3
Korunkový vrták max. Ø	mm	50
HSS korunkový vrták max. Ø	mm	40
Korunkový vrták hĺbka vrtania max.	mm	50(75)*
Špirálový vrták max. Ø	mm	23
Rezanie závitov		M 16
Zahlbovanie max. Ø	mm	50
Vystružovanie max. Ø	mm	23
Upnutie korunkového vrtáka		QuickIN
Výmena jadrového vrtáku		beznástrojový
Zdvih	mm	145
Celkový rozsah zdvihu	mm	315
Magnetická pridržiavacia sila	N	12 500
Rozmery magnetického podstavca	mm	195 x 90
Prípojný kábel so zástrčkou	m	4
Hmotnosť podľa EPTA	kg	13,90

Objednávacie číslo	7 270 40 61 00 0
EAN	4014586872995
Cena EUR bez DPH [PK01]	1.699,00
Cena EUR s DPH [PK01]	2.038,80

**PREDNOSTI FEIN**

- + Koncept s extrémnou odolnosťou voči opotrebovaniu s výkyvne umiestnenou ochrannou hadicou kábla motora na použitie v tvrdých podmienkach priemyslu a remeselnej praxe.
- + Perfektný pomer hmotnosti a výkonu vďaka kompaktnej, optimalizovanej hmotnosti konštrukcie a vysokovýkonnému motoru FEIN 1 200 W s tachoelektronikou pre veľkú stabilitu otáčok pre spoľahlivú a hospodárnu prácu.
- + Vďaka pravotočivému a lavotočivému chodu, elektronickej nastaveniu otáčok a rozsahu zdvihu 315 mm je možné univerzálny použitie ako jadrové, špirálové aj závitové vrtanie a hĺbenie i vystružovanie.
- + Upnutie nástroja MK3.
- + Jednoduchý koncept ovládania bez možnosti zámeny v zornom poli používateľa.
- + Pohodlný ukazovateľ magnetickej pridržnej sily.
- + Vysoká magnetická pridržná sila.
- + Integrovaná nádrž na chladiaci prostriedok.
- + Posuvné ručné koleso s možnosťou zmeny strán.
- + Pamäťová funkcia zvolených otáčok „Memory Function“.
- + Bezpečnostný spínač.
- \* voliteľne s príslušenstvom.

**KBM 65 U****OBSAH**

1 gravitačné zariadenie pre mazáciu a chladiacu kvapalinu, 1 upínací bezpečnostný pás, 1 hák na špony, 1 centrovacie kolíky, 1 protidotyková ochrana, 1 vyrážací klin, 1 kufor

**Príslušenstvo vid' strana 176**

Výkonná magnetická 2-stupňová jadrová vrtáčka so silným zdvihom, pravotočivým/lavotočivým chodom, upnutím nástrojov MK3 a najvyššou funkčnosťou na flexibilné práce v dielni.

Menovitý príkon	W	1 300
Menovitý výkon	W	730
Otáčky pri záťaži 1. stupňa	1/min	120 - 240
Otáčky pri záťaži 2. stupňa	1/min	260 - 520
Výstupný upínací štvorhran		MK 3
Korunkový vrták max. Ø	mm	65
HSS korunkový vrták max. Ø	mm	45
Korunkový vrták hĺbka vrtania max.	mm	50(75)*
Špirálový vrták max. Ø	mm	25
Rezanie závitov		M 20
Zahlbovanie max. Ø	mm	50
Vystružovanie max. Ø	mm	25
Upnutie korunkového vrtáka		QuickIN
Výmena jadrového vrtáku		beznástrojový
Zdvih	mm	145
Celkový rozsah zdvihu	mm	315
Nastaviteľný rozsah vrtacieho stojana	mm	6
Rozsah otáčania vrtacieho stojana		7°
Magnetická pridržiavacia sila	N	14 000
Rozmery magnetického podstavca	mm	205 x 95
Prípojný kábel so zástrčkou	m	4
Hmotnosť podľa EPTA	kg	16,10

Objednávacie číslo	7 270 43 61 00 0
EAN	4014586872902
Cena EUR bez DPH [PK01]	2.185,00
Cena EUR s DPH [PK01]	2.622,00

**PREDNOSTI FEIN**

- + Koncept s extrémnou odolnosťou voči opotrebovaniu s výkonne umiestnenou ochrannou hadicou kábla motora na použitie v tvrdých podmienkach priemyslu a remeselnej praxe.
- + Perfektný pomer hmotnosti a výkonu vďaka kompaktnej, optimalizovanej hmotnosti konštrukcie a vysokovýkonnému motoru FEIN 1 300 W s tachoelektronikou pre veľkú stabilitu otáčok pre spoľahlivú a hospodárnu prácu.
- + Vďaka pravotočivému a lavotočivému chodu, elektronickému nastaveniu otáčok a rozsahu zdvihu 315 mm je možné univerzálny použitie ako jadrové, špirálové aj závitové vrtanie a hĺbenie i vystružovanie.
- + Presné nastavenie vrtacieho vretena na pohodlné vycentrovanie stroja.
- + Upnutie nástroja MK3.
- + Jednoduchý koncept ovládania bez možnosti zámery v zornom poli používateľa.
- + Pohodlný ukazovateľ magnetickej pridržnej sily.
- + Vysoká magnetická pridržná sila.
- + Integrovaná nádrž na chladiaci prostriedok.
- + Posuvné ručné koleso s možnosťou zmeny strán.
- + Pamäťová funkcia zvolených otáčok „Memory Function“.
- + Bezpečnostný spínač.
- \* voliteľne s príslušenstvom.

**KBU 110-4 M****OBSAH**

1 gravitačné zariadenie pre mazáciu a chladiacu kvapalinu, 1 upínací pás so západkou, 1 hák na špony, 2 centrovacie kolíky Ø 6,35 x 125 mm a Ø 7,98 x 184 mm, 1 protidotyková ochrana, 1 vyrážací klin, 2 imbusové kľúče 5 a 6 mm, 1 prídavná rukoväť, 1 kufor

**Príslušenstvo vid' strana 176**

Vysokovýkonná, univerzálna, magnetická 4-stupňová jadrová vrtáčka so silným zdvihom, pravotočivým/lavotočivým chodom, upnutím nástroja MK4 a najvyššou funkčnosťou na najťažšie vrtacie práce v dielni.

Menovitý príkon	W	1 700
Menovitý výkon	W	850
Otáčky pri záťaži 1. stupňa	1/min	60 / 120
Otáčky pri záťaži 2. stupňa	1/min	90 / 170
Otáčky pri záťaži 3. stupňa	1/min	150 / 300
Otáčky pri záťaži 4. stupňa	1/min	230 / 430
Volnobežné otáčky 1. stupňa	1/min	100 / 190
Volnobežné otáčky 2. stupňa	1/min	160 / 290
Volnobežné otáčky 3. stupňa	1/min	270 / 500
Volnobežné otáčky 4. stupňa	1/min	420 / 750
Výstupný upínací štvorhran		MK 4
Korunkový vrták max. Ø	mm	110
HSS korunkový vrták max. Ø	mm	80
Korunkový vrták hĺbka vrtania max.	mm	100
Špirálový vrták max. Ø	mm	40
Rezanie závitov		M 36
Zahlbovanie max. Ø	mm	60
Vystružovanie max. Ø	mm	36
Upnutie korunkového vrtáka		Weldon 32
Zdvih	mm	280
Celkový rozsah zdvihu	mm	400
Magnetická pridržiavacia sila	N	23 000
Rozmery magnetického podstavca	mm	240 x 120
Prípojný kábel so zástrčkou	m	4
Hmotnosť podľa EPTA	kg	39,00

Objednávacie číslo	7 270 60 61 00 0
EAN	4014586889740
Cena EUR bez DPH [PK01]	2.699,00
Cena EUR s DPH [PK01]	3.238,80

**PREDNOSTI FEIN**

- + FEIN 1 700 W vysokovýkonný motor s vysokým krútiacim momentom pre ťažké vrtacie práce.
- + Na náročné použitie vďaka najvyššej kvalite spracovania a otočne uloženému ochrannému káblu motorového kábla.
- + Stroj s extra veľkým rozsahom zdvihu na všetky vrtacie práce, ako jadrové vrtanie, špirálové vrtanie, závitové vrtanie, hĺbenie a vystružovanie.
- + Mechanická 4-stupňová prevodovka.
- + Vysoká magnetická pridržná sila.
- + Momentová podpera pre vysokú stabilitu.
- + Snímač naklopenia.
- + Klzná spojka krútiaceho momentu.
- + Pohodlný ukazovateľ magnetickej pridržnej sily.
- + Zníženie otáčok.
- + Pravotočivý / lavotočivý chod.
- + Upnutie nástroja MK4.
- + Integrovaná nádrž na chladiaci prostriedok.
- + Bezpečnostný spínač.

**KBM 50 AUTO**

Lahká, šikvná 2-stupňová automatická, magnetická jadrová vrtačka so silným zdvihom pre najvyššiu efektivitu a najmenšiu námahu pri jadrovom vrtaní v dielni a na stavbe.

<b>STRANA V KATALÓGU</b>		175
Korunkové vrtanie kovu do Ø 35 mm		++
Korunkové vrtanie kovu do Ø 50 mm		++
Vrtanie so špirálovým vrtákom (DIN 338)		+
Vrtanie so špirálovým vrtákom s upinaním Morse (DIN 345)		++
Rezanie závitov		++
Zahlbovanie		++
Vystružovanie		++
Plnoautomatické vrtanie		++
Práce nad hlavou		+
Montážne použitie		++
Dielenské použitie		++
Elektronické zvýšenie magnetickej pridržnej sily		•
Zobrazenie magnetickej pridržnej sily		•
Automatický posuv pri vrtaní		•
Pravý/ ľavý chod		•
Variabilná regulácia otáčok		•
Pamäťová funkcia „Memory“		•
Elektronika s regulovanými otáčkami (Tacho)		•
Snímač naklopenia		•
Menovitý príkon	W	1 200
Menovitý výkon	W	610
Otáčky pri záťaži 1. stupňa	1/min	130 - 260 1/min
Otáčky pri záťaži 2. stupňa	1/min	260 - 520 1/min
Výstupný upínací štvorhran		MK 3
Korunkový vrták max. Ø	mm	50
HSS korunkový vrták max. Ø	mm	40
Korunkový vrták hĺbka vrtania max.	mm	50(75)*
Špirálový vrták max. Ø	mm	18/23**
Rezanie závitov		M 16**
Zahlbovanie max. Ø	mm	50**
Vystružovanie max. Ø	mm	23**
Upnutie korunkového vrtáka		QuickIN
Zdvih	mm	145
Celkový rozsah zdvíhu	mm	315
Magnetická pridržiavacia sila	N	12 500
Rozmery magnetického podstavca	mm	195 x 90
Prípojňý kábel so zástrčkou	m	4
Hmotnosť podľa EPTA	kg	16,20

+ vhodné    ++ veľmi dobré    • obsahuje - štandardná výbava    \*voliteľne s príslušenstvom.    \*\* len v manuálnej strojovej prevádzke

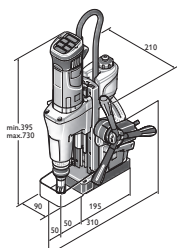

KBM 50 auto



**KBM 50 AUTO****OBSAH**

1 gravitačné zariadenie pre mazáciu a chladiacu kvapalinu, 1 upínací bezpečnostný pás, 1 hák na spony, 1 centrovacie kolíky, 1 vyrážací klin, 1 protidotyková ochrana, 1 kufor

**Príslušenstvo vid' strana 176**

Lahká, šikvná 2-stupňová automatická, magnetická jadrová vrtáčka so silným zdvihom pre najvyššiu efektivitu a najmenšiu námahu pri jadrovom vrtaní v dielni a na stavbe.

Menovitý príkon	W	1 200
Menovitý výkon	W	610
Otáčky pri záťaži 1. stupňa	1/min	130 - 260 1/min
Otáčky pri záťaži 2. stupňa	1/min	260 - 520 1/min
Výstupný upínací štvorhran		MK 3
Korunkový vrták max. Ø	mm	50
HSS korunkový vrták max. Ø	mm	40
Korunkový vrták hĺbka vrtania max.	mm	50(75)*
Špirálový vrták max. Ø	mm	18/23**
Rezanie závitov		M 16**
Zahlbovanie max. Ø	mm	50**
Vystružovanie max. Ø	mm	23**
Upnutie korunkového vrtáka		QuickIN
Výmena jadrového vrtáku		beznástrojový
Zdvih	mm	145
Celkový rozsah zdvíhu	mm	315
Magnetická pridržiavacia sila	N	12 500
Rozmery magnetického podstavca	mm	195 x 90
Prípojný kábel so zástrčkou	m	4
Hmotnosť podľa EPTA	kg	16,20

Objednávacie číslo	7 270 42 61 00 0
EAN	4014586874272
Cena EUR bez DPH [PK01]	1.999,00
Cena EUR s DPH [PK01]	2.398,80

**PREDNOSTI FEIN**

- + Koncept s extrémnou odolnosťou voči opotrebovaniu s výkyvne umiestnenou ochrannou hadicou kábla motora na použitie v tvrdých podmienkach priemyslu a remeselnej praxe.
- + Úspora času a nákladov pri veľkých objemoch vrtania vďaka digitálne ovládanému posuvu pri vrtaní.
- + Vďaka pravotočivému a ľavotočivému chodu, elektro-nickému nastaveniu otáčok a rozsahu zdvíhu 315 mm je možné univerzálny použitie ako jadrové, špirálové aj závitové vrtanie a hĺbenie i vystružovanie.
- + Plánovateľné pracovné časy pri zákazkových a sériových prácach vďaka opakovaným a taktovaným časom vrtania.
- + Upnutie nástroja MK3.
- + Vysokovýkonný motor FEIN so stabilnými otáčkami.
- + Jednoduchý koncept ovládania bez možnosti zámery v zornom poli používateľa.
- + Vysoká magnetická pridržiavacia sila.
- + Pohodlný ukazovateľ magnetickej pridržiavacej sily.
- + Integrovaná nádrž na chladiaci prostriedok.
- + Snímač naklopenia.
- + Pamäťová funkcia zvolených otáčok „Memory Function“.
- + Bezpečnostný spínač.
- \* voliteľne s príslušenstvom.
- \*\* len v manuálnej strojovej prevádzke

## SÚPRAVA PRÍSLUŠENSTVA TO NAJLEPŠIE Z KORUNKOVÝCH VRTÁKOV Z TVRDOKOVU



### SÚPRAVA PRÍSLUŠENSTVA TO NAJLEPŠIE Z KORUNKOVÝCH VRTÁKOV QUICKIN

Najvyššia životnosť a vynikajúci rezný výkon. Metrické rozmery, hĺbka rezu 35 mm.

Súprava pre realizáciu, pozostávajúca zo 6 korunkových vrtákov Ø 12, 14, 16, 18, 20 a 22 mm (hĺbka rezu 35 mm), ako aj 2 centrovacích kolíkov (100 mm) v plastovom kufri.

Objednávacie číslo	Cena EUR bez DPH	Cena EUR s DPH
6 31 27 086 04 0	246,44	295,73



### SÚPRAVA PRÍSLUŠENSTVA TO NAJLEPŠIE Z KORUNKOVÝCH VRTÁKOV 3/4" WELDON

Najvyššia životnosť a vynikajúci rezný výkon. Metrické rozmery, hĺbka rezu 35 mm.

Súprava pre realizáciu, pozostávajúca zo 6 korunkových vrtákov Ø 12, 14, 16, 18, 20 a 22 mm (hĺbka rezu 35 mm), ako aj 2 centrovacích kolíkov (100 mm) v plastovom kufri.

Objednávacie číslo	Cena EUR bez DPH	Cena EUR s DPH
6 31 27 714 02 0	246,44	295,73



### SÚPRAVA PRÍSLUŠENSTVA TO NAJLEPŠIE Z KORUNKOVÝCH VRTÁKOV 3/4" WELDON

Najvyššia životnosť a vynikajúci rezný výkon. Metrické rozmery, hĺbka rezu 50 mm.

Súprava pre realizáciu, pozostávajúca zo 6 korunkových vrtákov Ø 12, 14, 16, 18, 20 a 22 mm (hĺbka rezu 50 mm), ako aj 2 centrovacích kolíkov (100 mm) v plastovom kufri.

Objednávacie číslo	Cena EUR bez DPH	Cena EUR s DPH
6 31 27 276 02 0	283,61	340,33

## KORUNKOVÝ VRTÁK Z TVRDÉHO KOVU



### ULTRA 35 KORUNKOVÝ VRTÁK Z TVRDOKOVU S UPNUTÍM QUICKIN

Najvyššia životnosť a vynikajúci rezný výkon. Metrické rozmery, hĺbka rezu 35 mm.

Hĺbka rezu mm	Vrták Ø mm	Objednávacie číslo	Cena EUR bez DPH	Cena EUR s DPH
35	12	6 31 27 086 01 9	52,40	62,88
35	13	6 31 27 087 01 3	52,40	62,88
35	14	6 31 27 088 01 1	52,40	62,88
35	15	6 31 27 089 01 5	52,40	62,88
35	15,5	6 31 27 238 01 1	52,40	62,88
35	16	6 31 27 090 01 7	52,40	62,88
35	17	6 31 27 091 01 6	52,40	62,88
35	17,5	6 31 27 239 01 5	52,40	62,88
35	18	6 31 27 092 01 9	52,40	62,88
35	19	6 31 27 093 01 3	52,40	62,88
35	19,5	6 31 27 240 01 7	52,40	62,88
35	20	6 31 27 094 01 1	52,40	62,88
35	21	6 31 27 095 01 5	52,40	62,88
35	22	6 31 27 096 01 8	52,40	62,88
35	23	6 31 27 097 01 2	52,40	62,88
35	24	6 31 27 098 01 0	52,40	62,88
35	25	6 31 27 099 01 4	52,40	62,88
35	26	6 31 27 100 01 5	52,40	62,88
35	26,5	6 31 27 241 01 6	52,40	62,88
35	27	6 31 27 101 01 4	52,40	62,88
35	28	6 31 27 102 01 7	52,40	62,88
35	29	6 31 27 103 01 1	60,27	72,32
35	30	6 31 27 104 01 9	60,27	72,32
35	31	6 31 27 105 01 3	60,27	72,32
35	32	6 31 27 106 01 6	60,27	72,32
35	33	6 31 27 107 01 0	60,27	72,32
35	34	6 31 27 108 01 8	60,27	72,32
35	35	6 31 27 109 01 2	60,27	72,32
35	36	6 31 27 110 01 4	69,72	83,66
35	37	6 31 27 111 01 3	69,72	83,66

Hĺbka rezu mm	Vrták Ø mm	Objednávacie číslo	Cena EUR bez DPH	Cena EUR s DPH
35	38	6 31 27 112 01 6	69,72	83,66
35	39	6 31 27 113 01 0	69,72	83,66
35	40	6 31 27 114 01 8	69,72	83,66
35	41	6 31 27 115 01 2	82,43	98,92
35	42	6 31 27 116 01 5	82,43	98,92
35	43	6 31 27 117 01 9	82,43	98,92
35	44	6 31 27 118 01 7	82,43	98,92
35	45	6 31 27 119 01 1	82,43	98,92
35	46	6 31 27 120 01 3	91,98	110,38
35	47	6 31 27 121 01 2	91,98	110,38
35	48	6 31 27 122 01 5	91,98	110,38
35	49	6 31 27 123 01 9	91,98	110,38
35	50	6 31 27 124 01 7	91,98	110,38
35	51	6 31 27 125 01 1	101,64	121,97
35	52	6 31 27 126 01 4	101,64	121,97
35	53	6 31 27 127 01 8	101,64	121,97
35	54	6 31 27 128 01 6	101,64	121,97
35	55	6 31 27 129 01 0	101,64	121,97
35	56	6 31 27 130 01 2	106,05	127,26
35	57	6 31 27 131 01 1	106,05	127,26
35	58	6 31 27 132 01 4	106,05	127,26
35	59	6 31 27 133 01 8	106,05	127,26
35	60	6 31 27 134 01 6	106,05	127,26
35	61	6 31 27 135 01 0	119,91	143,89
35	62	6 31 27 136 01 3	119,91	143,89
35	63	6 31 27 137 01 7	119,91	143,89
35	64	6 31 27 138 01 5	119,91	143,89
35	65	6 31 27 139 01 9	119,91	143,89



### ULTRA 75 KORUNKOVÝ VRTÁK Z TVRDOKOVU S UPNUTÍM QUICKIN

Najvyššia životnosť a vynikajúci rezný výkon. Metrické rozmery, hĺbka rezu 75 mm.

Hĺbka rezu mm	Vrták Ø mm	Objednávacie číslo	Cena EUR bez DPH	Cena EUR s DPH
75	18	6 31 27 763 01 0	76,23	91,48
75	19	6 31 27 764 01 0	76,23	91,48
75	20	6 31 27 765 01 0	76,23	91,48
75	21	6 31 27 766 01 0	76,23	91,48
75	22	6 31 27 767 01 0	76,23	91,48
75	23	6 31 27 768 01 0	76,23	91,48
75	24	6 31 27 769 01 0	76,23	91,48
75	25	6 31 27 770 01 0	76,23	91,48
75	26	6 31 27 771 01 0	76,23	91,48
75	27	6 31 27 772 01 0	76,23	91,48
75	28	6 31 27 773 01 0	76,23	91,48
75	29	6 31 27 774 01 0	84,00	100,80
75	30	6 31 27 775 01 0	84,00	100,80
75	32	6 31 27 776 01 0	84,00	100,80
75	35	6 31 27 777 01 0	84,00	100,80
75	36	6 31 27 778 01 0	93,24	111,89
75	40	6 31 27 779 01 0	93,24	111,89
75	45	6 31 27 780 01 0	105,63	126,76
75	50	6 31 27 781 01 0	114,87	137,84
75	55	6 31 27 782 01 0	124,32	149,18
75	60	6 31 27 783 01 0	128,52	154,22
75	65	6 31 27 784 01 0	142,17	170,60

**HM ULTRA 50 JADROVÝ VRTÁK SO ZÁVITOM FEIN  
M 18 X 6 P 1,5**

Najvyššia životnosť a vynikajúci rezný výkon. Metrické rozmery, hĺbka rezu 50 mm.

Hĺbka rezu mm	Vrták Ø mm	Objednávacie číslo	Cena EUR bez DPH	Cena EUR s DPH
50	12	6 31 27 042 01 4	56,49	67,79
50	13	6 31 27 043 01 8	56,49	67,79
50	14	6 31 27 044 01 6	56,49	67,79
50	15	6 31 27 045 01 0	56,49	67,79
50	16	6 31 27 046 01 3	56,49	67,79
50	17	6 31 27 047 01 7	56,49	67,79
50	18	6 31 27 001 01 5	56,49	67,79
50	19	6 31 27 019 01 2	56,49	67,79
50	20	6 31 27 002 01 8	56,49	67,79
50	21	6 31 27 020 01 4	56,49	67,79
50	22	6 31 27 003 01 2	56,49	67,79
50	23	6 31 27 021 01 3	56,49	67,79
50	24	6 31 27 022 01 6	56,49	67,79
50	25	6 31 27 004 01 0	56,49	67,79
50	26	6 31 27 005 01 4	56,49	67,79
50	27	6 31 27 023 01 0	56,49	67,79
50	28	6 31 27 006 01 7	56,49	67,79
50	29	6 31 27 024 01 8	56,49	67,79
50	30	6 31 27 007 01 1	56,49	67,79
50	31	6 31 27 025 01 2	63,11	75,73
50	32	6 31 27 008 01 9	63,11	75,73
50	33	6 31 27 026 01 5	63,11	75,73
50	34	6 31 27 009 01 3	63,11	75,73
50	35	6 31 27 010 01 5	63,11	75,73
50	36	6 31 27 027 01 9	73,08	87,70
50	37	6 31 27 028 01 7	73,08	87,70
50	38	6 31 27 011 01 4	73,08	87,70
50	39	6 31 27 029 01 1	73,08	87,70
50	40	6 31 27 012 01 7	73,08	87,70
50	41	6 31 27 030 01 3	86,31	103,57
50	42	6 31 27 013 01 1	86,31	103,57
50	43	6 31 27 014 01 9	86,31	103,57
50	44	6 31 27 031 01 2	86,31	103,57
50	45	6 31 27 015 01 3	86,31	103,57
50	46	6 31 27 032 01 5	96,39	115,67
50	47	6 31 27 033 01 9	96,39	115,67
50	48	6 31 27 016 01 6	96,39	115,67
50	49	6 31 27 034 01 7	96,39	115,67
50	50	6 31 27 017 01 0	96,39	115,67
50	51	6 31 27 035 01 1	106,47	127,76
50	52	6 31 27 018 01 8	106,47	127,76
50	53	6 31 27 036 01 4	106,47	127,76
50	54	6 31 27 037 01 8	106,47	127,76
50	55	6 31 27 038 01 6	106,47	127,76
50	56	6 31 27 039 01 0	111,09	133,31
50	57	6 31 27 040 01 2	111,09	133,31
50	58	6 31 27 041 01 1	111,09	133,31
50	59	6 31 27 049 01 9	112,67	135,20
50	60	6 31 27 050 01 1	112,67	135,20
50	61	6 31 27 051 01 0	127,58	153,10
50	62	6 31 27 052 01 3	127,58	153,10
50	63	6 31 27 053 01 7	127,58	153,10
50	64	6 31 27 054 01 5	127,58	153,10
50	65	6 31 27 055 01 9	127,58	153,10

**HM ULTRA 35 KORUNKOVÝ VRTÁK S UPNUTÍM  
3/4" WELDON**

Najvyššia životnosť a vynikajúci rezný výkon. Metrické rozmery, hĺbka rezu 35 mm.

Hĺbka rezu mm	Vrták Ø mm	Objednávacie číslo	Cena EUR bez DPH	Cena EUR s DPH
35	12	6 31 27 714 01 0	50,82	60,98
35	13	6 31 27 715 01 0	50,82	60,98
35	14	6 31 27 716 01 0	50,82	60,98
35	15	6 31 27 717 01 0	50,82	60,98
35	16	6 31 27 718 01 0	50,82	60,98
35	17	6 31 27 719 01 0	50,82	60,98
35	18	6 31 27 720 01 0	50,82	60,98
35	19	6 31 27 721 01 0	50,82	60,98
35	20	6 31 27 722 01 0	50,82	60,98
35	21	6 31 27 723 01 0	50,82	60,98
35	22	6 31 27 724 01 0	50,82	60,98
35	23	6 31 27 725 01 0	50,82	60,98
35	24	6 31 27 726 01 0	50,82	60,98
35	25	6 31 27 727 01 0	50,82	60,98
35	26	6 31 27 728 01 0	50,82	60,98
35	27	6 31 27 729 01 0	50,82	60,98
35	28	6 31 27 730 01 0	50,82	60,98
35	29	6 31 27 731 01 0	58,59	70,31
35	30	6 31 27 732 01 0	58,59	70,31
35	31	6 31 27 733 01 0	58,59	70,31
35	32	6 31 27 734 01 0	58,59	70,31
35	33	6 31 27 735 01 0	58,59	70,31
35	34	6 31 27 736 01 0	58,59	70,31
35	35	6 31 27 737 01 0	58,59	70,31
35	36	6 31 27 738 01 0	67,83	81,40
35	37	6 31 27 739 01 0	67,83	81,40
35	38	6 31 27 740 01 0	67,83	81,40
35	39	6 31 27 741 01 0	67,83	81,40
35	40	6 31 27 742 01 0	67,83	81,40
35	41	6 31 27 743 01 0	80,01	96,01
35	42	6 31 27 744 01 0	80,01	96,01
35	43	6 31 27 745 01 0	80,01	96,01
35	44	6 31 27 746 01 0	80,01	96,01
35	45	6 31 27 747 01 0	80,01	96,01
35	46	6 31 27 748 01 0	89,25	107,10
35	47	6 31 27 749 01 0	89,25	107,10
35	48	6 31 27 750 01 0	89,25	107,10
35	49	6 31 27 751 01 0	89,25	107,10
35	50	6 31 27 752 01 0	89,25	107,10
35	51	6 31 27 753 01 0	98,70	118,44
35	52	6 31 27 754 01 0	98,70	118,44
35	53	6 31 27 755 01 0	98,70	118,44
35	54	6 31 27 756 01 0	98,70	118,44
35	55	6 31 27 757 01 0	98,70	118,44
35	56	6 31 27 758 01 0	102,90	123,48
35	57	6 31 27 759 01 0	102,90	123,48
35	58	6 31 27 760 01 0	102,90	123,48
35	59	6 31 27 761 01 0	102,90	123,48
35	60	6 31 27 762 01 0	102,90	123,48

**HM ULTRA 50 KORUNKOVÝ VRTÁK S UPNUTÍM  
3/4" WELDON**

Najvyššia životnosť a vynikajúci rezný výkon. Metrické rozmery, hĺbka rezu 50 mm.

Hĺbka rezu mm	Vrták Ø mm	Objednávacie číslo	Cena EUR bez DPH	Cena EUR s DPH
50	12	6 31 27 276 01 0	56,49	67,79
50	13	6 31 27 277 01 0	56,49	67,79
50	14	6 31 27 278 01 0	56,49	67,79
50	15	6 31 27 279 01 0	56,49	67,79
50	15,5	6 31 27 828 01 0	55,55	66,66
50	16	6 31 27 280 01 0	56,49	67,79
50	17	6 31 27 281 01 0	56,49	67,79
50	17,5	6 31 27 829 01 0	53,73	64,48
50	18	6 31 27 282 01 0	56,49	67,79
50	19	6 31 27 283 01 0	56,49	67,79
50	19,5	6 31 27 830 01 0	55,55	66,66
50	20	6 31 27 284 01 0	56,49	67,79
50	21	6 31 27 285 01 0	56,49	67,79
50	22	6 31 27 286 01 0	56,49	67,79
50	23	6 31 27 287 01 0	56,49	67,79
50	24	6 31 27 288 01 0	56,49	67,79
50	25	6 31 27 289 01 0	56,49	67,79
50	26	6 31 27 290 01 0	56,49	67,79
50	26,5	6 31 27 831 01 0	55,55	66,66
50	27	6 31 27 291 01 0	56,49	67,79
50	28	6 31 27 292 01 0	56,49	67,79
50	29	6 31 27 293 01 0	56,49	67,79
50	30	6 31 27 294 01 0	56,49	67,79
50	31	6 31 27 295 01 0	63,11	75,73
50	32	6 31 27 296 01 0	63,11	75,73
50	33	6 31 27 297 01 0	63,11	75,73
50	34	6 31 27 298 01 0	63,11	75,73
50	35	6 31 27 299 01 0	63,11	75,73
50	36	6 31 27 300 01 0	73,08	87,70
50	37	6 31 27 301 01 0	73,08	87,70
50	38	6 31 27 302 01 0	73,08	87,70
50	39	6 31 27 303 01 0	73,08	87,70
50	40	6 31 27 304 01 0	73,08	87,70
50	41	6 31 27 305 01 0	86,31	103,57
50	42	6 31 27 306 01 0	86,31	103,57
50	43	6 31 27 307 01 0	86,31	103,57
50	44	6 31 27 308 01 0	86,31	103,57
50	45	6 31 27 309 01 0	86,31	103,57
50	46	6 31 27 310 01 0	96,39	115,67
50	47	6 31 27 311 01 0	96,39	115,67
50	48	6 31 27 312 01 0	96,39	115,67
50	49	6 31 27 313 01 0	96,39	115,67
50	50	6 31 27 314 01 0	96,39	115,67
50	51	6 31 27 315 01 0	106,47	127,76
50	52	6 31 27 316 01 0	106,47	127,76
50	53	6 31 27 317 01 0	106,47	127,76
50	54	6 31 27 318 01 0	106,47	127,76
50	55	6 31 27 319 01 0	106,47	127,76
50	56	6 31 27 320 01 0	111,09	133,31
50	57	6 31 27 321 01 0	111,09	133,31
50	58	6 31 27 322 01 0	111,09	133,31
50	59	6 31 27 323 01 0	111,09	133,31
50	60	6 31 27 324 01 0	111,09	133,31
50	61	6 31 27 325 01 0	125,69	150,83
50	62	6 31 27 326 01 0	125,69	150,83
50	63	6 31 27 327 01 0	125,69	150,83
50	64	6 31 27 328 01 0	125,69	150,83
50	65	6 31 27 329 01 0	125,69	150,83

**HM ULTRA 75 KORUNKOVÝ VRTÁK S UPNUTÍM  
3/4" WELDON**

Najvyššia životnosť a vynikajúci rezný výkon. Metrické rozmery, hĺbka rezu 75 mm.

Hĺbka rezu mm	Vrták Ø mm	Objednávacie číslo	Cena EUR bez DPH	Cena EUR s DPH
75	18	6 31 27 785 01 0	76,23	91,48
75	19	6 31 27 786 01 0	76,23	91,48
75	20	6 31 27 787 01 0	76,23	91,48
75	21	6 31 27 788 01 0	76,23	91,48
75	22	6 31 27 789 01 0	76,23	91,48
75	23	6 31 27 790 01 0	76,23	91,48
75	24	6 31 27 791 01 0	76,23	91,48
75	25	6 31 27 792 01 0	76,23	91,48
75	26	6 31 27 793 01 0	76,23	91,48
75	27	6 31 27 794 01 0	76,23	91,48
75	28	6 31 27 795 01 0	76,23	91,48
75	29	6 31 27 796 01 0	84,00	100,80
75	30	6 31 27 797 01 0	84,00	100,80
75	32	6 31 27 798 01 0	84,00	100,80
75	35	6 31 27 799 01 0	84,00	100,80
75	36	6 31 27 800 01 0	93,24	111,89
75	40	6 31 27 801 01 0	93,24	111,89
75	45	6 31 27 802 01 0	105,63	126,76
75	50	6 31 27 803 01 0	114,87	137,84
75	55	6 31 27 804 01 0	124,32	149,18
75	60	6 31 27 805 01 0	128,52	154,22
75	65	6 31 27 806 01 0	142,17	170,60

**HM ULTRA 50 KORUNKOVÝ VRTÁK S UPNUTÍM  
QUICKIN MAX/WELDON 32**

Najvyššia životnosť a vynikajúci rezný výkon. Metrické rozmery, hĺbka rezu 50 mm.

Hĺbka rezu mm	Vrták Ø mm	Objednávacie číslo	Cena EUR bez DPH	Cena EUR s DPH
50	50	6 31 27 330 01 0	96,39	115,67
50	51	6 31 27 331 01 0	106,47	127,76
50	52	6 31 27 332 01 0	106,47	127,76
50	53	6 31 27 333 01 0	106,47	127,76
50	54	6 31 27 334 01 0	106,47	127,76
50	55	6 31 27 335 01 0	106,47	127,76
50	56	6 31 27 336 01 0	111,09	133,31
50	57	6 31 27 337 01 0	111,09	133,31
50	58	6 31 27 338 01 0	111,09	133,31
50	59	6 31 27 339 01 0	111,09	133,31
50	60	6 31 27 340 01 0	111,09	133,31
50	61	6 31 27 341 01 0	125,69	150,83
50	62	6 31 27 342 01 0	125,69	150,83
50	63	6 31 27 343 01 0	125,69	150,83
50	64	6 31 27 344 01 0	125,69	150,83
50	65	6 31 27 345 01 0	125,69	150,83
50	66	6 31 27 346 01 0	144,17	173,00
50	67	6 31 27 347 01 0	144,17	173,00
50	68	6 31 27 348 01 0	144,17	173,00
50	69	6 31 27 349 01 0	144,17	173,00
50	70	6 31 27 350 01 0	159,18	191,02
50	71	6 31 27 351 01 0	160,76	192,91
50	72	6 31 27 352 01 0	162,23	194,68
50	73	6 31 27 353 01 0	163,80	196,56
50	74	6 31 27 354 01 0	165,27	198,32
50	75	6 31 27 355 01 0	166,74	200,09
50	76	6 31 27 456 01 0	174,30	209,16
50	77	6 31 27 457 01 0	175,77	210,92
50	78	6 31 27 458 01 0	177,98	213,58
50	79	6 31 27 459 01 0	180,29	216,35
50	80	6 31 27 460 01 0	180,29	216,35
50	85	6 31 27 807 01 0	196,77	236,12
50	90	6 31 27 808 01 0	213,57	256,28
50	95	6 31 27 809 01 0	230,37	276,44
50	100	6 31 27 810 01 0	247,28	296,74
50	105	6 31 27 822 01 0	264,08	316,90
50	110	6 31 27 823 01 0	281,09	337,31



### HM ULTRA 100 JADROVÝ VRTÁK S UPNUTÍM WELDON 32

Najvyššia životnosť a vynikajúci rezný výkon. Metrické rozmery, hĺbka rezu 100 mm. Vnútorňý otvor 8 mm.

Hĺbka rezu mm	Vrták Ø mm	Objednávacie číslo	Cena EUR bez DPH	Cena EUR s DPH
100	50	6 31 27 811 01 0	165,17	198,20
100	55	6 31 27 812 01 0	191,10	229,32
100	60	6 31 27 813 01 0	213,57	256,28
100	65	6 31 27 814 01 0	249,59	299,51
100	70	6 31 27 815 01 0	283,29	339,95
100	74	6 31 27 826 01 0	303,45	364,14
100	75	6 31 27 816 01 0	303,45	364,14
100	80	6 31 27 817 01 0	328,23	393,88
100	82	6 31 27 827 01 0	365,30	438,36
100	85	6 31 27 818 01 0	365,30	438,36
100	90	6 31 27 819 01 0	410,34	492,41
100	95	6 31 27 820 01 0	449,61	539,53
100	100	6 31 27 821 01 0	500,22	600,26
100	105	6 31 27 824 01 0	539,49	647,39
100	110	6 31 27 825 01 0	567,63	681,16

## SÚPRAVA PRÍSLUŠENSTVA TO NAJLEPŠIE Z KORUNKOVÝCH VRTÁKOV HSS



### SÚPRAVA PRÍSLUŠENSTVA TO NAJLEPŠIE Z KORUNKOVÝCH VRTÁKOV QUICKIN

Dlhá životnosť. Metrické rozmery, hĺbka rezu 50 mm. Súprava pre realizáciu, pozostávajúca zo 6 korunkových vrtákov Ø 12, 14, 16, 18, 20 a 22 mm (hĺbka rezu 50 mm), ako aj 2 centrovacích kolíkov (100 mm) v plastovom kufrí.

Objednávacie číslo	Cena EUR bez DPH	Cena EUR s DPH
6 31 33 999 01 0	184,59	221,51



### SÚPRAVA PRÍSLUŠENSTVA TO NAJLEPŠIE Z KORUNKOVÝCH VRTÁKOV 3/4" WELDON

Priemyselné metrické rozmery, Rezná hĺbka 25 mm. Súprava pre realizáciu, pozostávajúca zo 6 korunkových vrtákov Ø 12,14,16,18,20 a 22 mm (hĺbka rezu 25 mm), ako aj 2 centrovacích kolíkov (80 mm) v plastovom kufrí.

Objednávacie číslo	Cena EUR bez DPH	Cena EUR s DPH
6 31 34 999 06 1	147,42	176,90



### SÚPRAVA PRÍSLUŠENSTVA TO NAJLEPŠIE Z KORUNKOVÝCH VRTÁKOV 3/4" WELDON

Priemyselné metrické rozmery, Rezná hĺbka 25 mm. Súprava pre realizáciu, pozostávajúca zo 4 korunkových vrtákov Ø 2 x 14 mm, 2 x 18 mm (hĺbka rezu 25 mm), ako aj 1 centrovacieho kolíka (80 mm) v plastovom kufrí.

Objednávacie číslo	Cena EUR bez DPH	Cena EUR s DPH
6 31 34 999 06 2	92,82	111,38



### SÚPRAVA PRÍSLUŠENSTVA TO NAJLEPŠIE Z KORUNKOVÝCH VRTÁKOV 3/4" WELDON

Dlhá životnosť. Metrické rozmery, hĺbka rezu 50 mm. Súprava pre realizáciu, pozostávajúca zo 6 korunkových vrtákov Ø 12, 14, 16, 18, 20 a 22 mm (hĺbka rezu 50 mm), ako aj 2 centrovacích kolíkov (100 mm) v plastovom kufrí.

Objednávacie číslo	Cena EUR bez DPH	Cena EUR s DPH
6 31 34 999 06 3	184,59	221,51



### SÚPRAVA PRÍSLUŠENSTVA TO NAJLEPŠIE Z KORUNKOVÝCH VRTÁKOV 3/4" WELDON

Dlhá životnosť. Metrické rozmery, hĺbka rezu 50 mm. Súprava pre realizáciu, pozostávajúca zo 4 korunkových vrtákov Ø 2 x 14 mm, 2 x 18 mm (hĺbka rezu 50 mm), ako aj 1 centrovacieho kolíka (100 mm) v plastovom kufrí.

Objednávacie číslo	Cena EUR bez DPH	Cena EUR s DPH
6 31 34 999 06 4	122,54	147,05

## KORUNKOVÝ VRTÁK HSS



### HSS NOVA 25 KORUNKOVÝ VRTÁK S QUICKIN

Priemyselné metrické rozmery, Rezná hĺbka 25 mm.

Hĺbka rezu mm	Vrták Ø mm	Objednávacie číslo	Cena EUR bez DPH	Cena EUR s DPH
25	12	6 31 33 119 05 1	20,27	24,32
25	13	6 31 33 129 05 1	20,27	24,32
25	14	6 31 33 140 05 1	20,27	24,32
25	15	6 31 33 150 05 1	20,27	24,32
25	16	6 31 33 159 05 1	20,27	24,32
25	17	6 31 33 170 05 1	22,16	26,59
25	18	6 31 33 180 05 1	22,16	26,59
25	19	6 31 33 189 05 1	22,16	26,59
25	20	6 31 33 199 06 3	25,83	31,00
25	21	6 31 33 210 05 1	25,83	31,00
25	22	6 31 33 219 05 1	25,83	31,00
25	23	6 31 33 229 05 1	29,51	35,41
25	24	6 31 33 240 05 1	29,51	35,41
25	25	6 31 33 250 05 1	29,51	35,41
25	26	6 31 33 259 05 1	34,44	41,33
25	27	6 31 33 270 05 1	34,44	41,33
25	28	6 31 33 279 05 1	36,86	44,23
25	29	6 31 33 289 05 1	36,86	44,23
25	30	6 31 33 299 05 1	39,38	47,26
25	31	6 31 33 309 05 1	39,38	47,26
25	32	6 31 33 319 05 1	45,57	54,68
25	33	6 31 33 329 05 1	45,57	54,68
25	34	6 31 33 339 05 1	51,66	61,99
25	35	6 31 33 350 05 1	51,66	61,99
25	36	6 31 33 359 05 1	51,66	61,99
25	37	6 31 33 369 05 1	60,27	72,32
25	38	6 31 33 379 05 1	60,27	72,32
25	39	6 31 33 389 05 1	60,27	72,32
25	40	6 31 33 399 05 1	67,73	81,28
25	41	6 31 33 409 05 1	67,73	81,28
25	42	6 31 33 420 05 1	73,82	88,58
25	43	6 31 33 429 05 1	73,82	88,58
25	44	6 31 33 439 05 1	77,60	93,12
25	45	6 31 33 449 05 1	77,60	93,12
25	46	6 31 33 459 05 1	88,62	106,34
25	47	6 31 33 469 05 1	88,62	106,34
25	48	6 31 33 479 05 1	92,30	110,76
25	49	6 31 33 489 05 1	92,30	110,76
25	50	6 31 33 499 05 1	92,30	110,76



### HSS NOVA 50 KORUNKOVÝ VRTÁK S QUICKIN

Dlhá životnosť. Metrické rozmery, hĺbka rezu 50 mm.

Hĺbka rezu mm	Vrták Ø mm	Objednávacie číslo	Cena EUR bez DPH	Cena EUR s DPH
50	12	6 31 33 119 05 2	28,56	34,27
50	13	6 31 33 129 05 2	28,56	34,27
50	14	6 31 33 140 05 2	28,56	34,27
50	15	6 31 33 150 05 2	28,56	34,27
50	16	6 31 33 159 05 2	28,56	34,27
50	17	6 31 33 170 05 2	30,98	37,18
50	18	6 31 33 180 05 2	30,98	37,18
50	19	6 31 33 189 05 2	30,98	37,18
50	20	6 31 33 199 05 2	36,23	43,48
50	21	6 31 33 210 05 2	36,23	43,48
50	22	6 31 33 219 05 2	36,23	43,48
50	23	6 31 33 229 05 2	36,23	43,48
50	24	6 31 33 240 05 2	38,85	46,62
50	25	6 31 33 250 05 2	44,00	52,80

Hĺbka rezu mm	Vrták Ø mm	Objednávacie číslo	Cena EUR bez DPH	Cena EUR s DPH
50	26	6 31 33 259 05 2	44,00	52,80
50	27	6 31 33 270 05 2	44,00	52,80
50	28	6 31 33 279 05 2	51,87	62,24
50	29	6 31 33 289 05 2	51,87	62,24
50	30	6 31 33 299 05 2	51,87	62,24
50	31	6 31 33 309 05 2	58,28	69,94
50	32	6 31 33 319 05 2	58,28	69,94
50	33	6 31 33 329 05 2	64,79	77,75
50	34	6 31 33 339 05 2	64,79	77,75
50	35	6 31 33 350 05 2	64,79	77,75
50	36	6 31 33 359 05 2	73,82	88,58
50	37	6 31 33 369 05 2	73,82	88,58
50	38	6 31 33 379 05 2	73,82	88,58
50	39	6 31 33 389 05 2	84,21	101,05
50	40	6 31 33 399 05 2	84,21	101,05
50	41	6 31 33 409 05 2	90,72	108,86
50	42	6 31 33 420 05 2	98,39	118,07
50	43	6 31 33 429 05 2	98,39	118,07
50	44	6 31 33 439 05 2	98,39	118,07
50	45	6 31 33 449 05 2	103,64	124,37
50	46	6 31 33 459 05 2	114,03	136,84
50	47	6 31 33 469 05 2	114,03	136,84
50	48	6 31 33 479 05 2	119,07	142,88
50	49	6 31 33 489 05 2	119,07	142,88
50	50	6 31 33 499 05 2	122,96	147,55



**HSS NOVA 25 KORUNKOVÝ VRTÁK S 3/4" WELDON**  
Priemyselné metrické rozmery, Rezná hĺbka 25 mm.

Hĺbka rezu mm	Vrták Ø mm	Objednávacie číslo	Cena EUR bez DPH	Cena EUR s DPH
25	12	6 31 34 120 05 1	20,27	24,32
25	13	6 31 34 130 05 1	20,27	24,32
25	14	6 31 34 140 05 1	20,27	24,32
25	15	6 31 34 150 05 1	20,27	24,32
25	16	6 31 34 160 05 1	20,27	24,32
25	17	6 31 34 170 05 1	22,16	26,59
25	18	6 31 34 180 05 1	22,16	26,59
25	19	6 31 34 190 05 1	22,16	26,59
25	20	6 31 34 200 05 1	25,83	31,00
25	21	6 31 34 210 05 1	25,83	31,00
25	22	6 31 34 220 05 1	25,83	31,00
25	23	6 31 34 230 05 1	29,51	35,41
25	24	6 31 34 240 05 1	29,51	35,41
25	25	6 31 34 250 05 1	29,51	35,41
25	26	6 31 34 260 05 1	34,44	41,33
25	27	6 31 34 270 05 1	34,44	41,33
25	28	6 31 34 280 05 1	36,86	44,23
25	29	6 31 34 290 05 1	36,86	44,23
25	30	6 31 34 300 05 1	39,38	47,26
25	31	6 31 34 310 05 1	39,38	47,26
25	32	6 31 34 320 05 1	45,57	54,68
25	33	6 31 34 330 05 1	45,57	54,68
25	34	6 31 34 340 05 1	51,66	61,99
25	35	6 31 34 350 05 1	51,66	61,99
25	36	6 31 34 360 05 1	51,66	61,99
25	37	6 31 34 370 05 1	60,27	72,32
25	38	6 31 34 380 05 1	60,27	72,32
25	39	6 31 34 390 05 1	60,27	72,32
25	40	6 31 34 400 05 1	67,73	81,28
25	41	6 31 34 410 05 1	67,73	81,28
25	42	6 31 34 420 05 1	73,82	88,58
25	43	6 31 34 430 05 1	73,82	88,58

Hĺbka rezu mm	Vrták Ø mm	Objednávacie číslo	Cena EUR bez DPH	Cena EUR s DPH
25	44	6 31 34 440 05 1	77,60	93,12
25	45	6 31 34 450 05 1	77,60	93,12
25	46	6 31 34 460 05 1	88,62	106,34
25	47	6 31 34 470 05 1	88,62	106,34
25	48	6 31 34 480 05 1	92,30	110,76
25	49	6 31 34 490 05 1	92,30	110,76
25	50	6 31 34 500 05 1	92,30	110,76
25	51	6 31 34 510 05 1	98,39	118,07
25	52	6 31 34 520 05 1	98,39	118,07
25	53	6 31 34 530 05 1	104,58	125,50
25	54	6 31 34 540 05 1	104,58	125,50
25	55	6 31 34 550 05 1	114,45	137,34
25	56	6 31 34 560 05 1	130,41	156,49
25	57	6 31 34 570 05 1	130,41	156,49
25	58	6 31 34 580 05 1	140,28	168,34
25	59	6 31 34 590 05 1	140,28	168,34
25	60	6 31 34 600 05 1	140,28	168,34



**HSS NOVA 50 KORUNKOVÝ VRTÁK S 3/4" WELDON**  
Dlhá životnosť. Metrické rozmery, hĺbka rezu 50 mm.

Hĺbka rezu mm	Vrták Ø mm	Objednávacie číslo	Cena EUR bez DPH	Cena EUR s DPH
50	12	6 31 34 120 05 2	28,56	34,27
50	13	6 31 34 130 05 2	28,56	34,27
50	14	6 31 34 140 05 2	28,56	34,27
50	15	6 31 34 150 05 2	28,56	34,27
50	16	6 31 34 160 05 2	28,56	34,27
50	17	6 31 34 170 05 2	30,98	37,18
50	18	6 31 34 180 05 2	30,98	37,18
50	19	6 31 34 190 05 2	30,98	37,18
50	20	6 31 34 200 05 2	36,23	43,48
50	21	6 31 34 210 05 2	36,23	43,48
50	22	6 31 34 220 05 2	36,23	43,48
50	23	6 31 34 230 05 2	36,23	43,48
50	24	6 31 34 240 05 2	38,85	46,62
50	25	6 31 34 250 05 2	44,00	52,80
50	26	6 31 34 260 05 2	44,00	52,80
50	27	6 31 34 270 05 2	44,00	52,80
50	28	6 31 34 280 05 2	51,87	62,24
50	29	6 31 34 290 05 2	51,87	62,24
50	30	6 31 34 300 05 2	51,87	62,24
50	31	6 31 34 310 05 2	58,28	69,94
50	32	6 31 34 320 05 2	58,28	69,94
50	33	6 31 34 330 05 2	64,79	77,75
50	34	6 31 34 340 05 2	64,79	77,75
50	35	6 31 34 350 05 2	64,79	77,75
50	36	6 31 34 360 05 2	73,82	88,58
50	37	6 31 34 370 05 2	73,82	88,58
50	38	6 31 34 380 05 2	73,82	88,58
50	39	6 31 34 390 05 2	84,21	101,05
50	40	6 31 34 400 05 2	84,21	101,05
50	41	6 31 34 410 05 2	90,72	108,86
50	42	6 31 34 420 05 2	98,39	118,07
50	43	6 31 34 430 05 2	98,39	118,07
50	44	6 31 34 440 05 2	98,39	118,07
50	45	6 31 34 450 05 2	103,64	124,37
50	46	6 31 34 460 05 2	114,03	136,84
50	47	6 31 34 470 05 2	114,03	136,84
50	48	6 31 34 480 05 2	119,07	142,88
50	49	6 31 34 490 05 2	119,07	142,88
50	50	6 31 34 500 05 2	122,96	147,55
50	51	6 31 34 510 05 2	135,98	163,18

Hĺbka rezu mm	Vrták Ø mm	Objednávacie číslo	Cena EUR bez DPH	Cena EUR s DPH
50	52	6 31 34 520 05 2	135,98	163,18
50	53	6 31 34 530 05 2	135,98	163,18
50	54	6 31 34 540 05 2	142,38	170,86
50	55	6 31 34 550 05 2	142,38	170,86
50	56	6 31 34 560 05 2	148,89	178,67
50	57	6 31 34 570 05 2	148,89	178,67
50	58	6 31 34 580 05 2	159,18	191,02
50	59	6 31 34 590 05 2	159,18	191,02
50	60	6 31 34 600 05 2	159,18	191,02



#### HSS NOVA 75 KORUNKOVÝ VRTÁK S 3/4" WELDON

Priemerné metrické rozmery, Rezná hĺbka 75 mm.

Hĺbka rezu mm	Vrták Ø mm	Objednávacie číslo	Cena EUR bez DPH	Cena EUR s DPH
75	19	6 31 34 190 05 3	66,68	80,02
75	20	6 31 34 200 05 3	66,68	80,02
75	21	6 31 34 210 05 3	72,03	86,44
75	22	6 31 34 220 05 3	72,03	86,44
75	23	6 31 34 230 05 3	72,03	86,44
75	24	6 31 34 240 05 3	72,03	86,44
75	25	6 31 34 250 05 3	84,11	100,93
75	26	6 31 34 260 05 3	84,11	100,93
75	27	6 31 34 270 05 3	84,11	100,93
75	28	6 31 34 280 05 3	93,35	112,02
75	29	6 31 34 290 05 3	93,35	112,02
75	30	6 31 34 300 05 3	108,05	129,66
75	32	6 31 34 320 05 3	108,05	129,66
75	35	6 31 34 350 05 3	116,03	139,24
75	36	6 31 34 360 05 3	125,37	150,44
75	40	6 31 34 400 05 3	153,41	184,09
75	45	6 31 34 450 05 3	160,13	192,16
75	50	6 31 34 500 05 3	180,08	216,10
75	60	6 31 34 600 05 3	220,08	264,10



#### JADROVÝ VRTÁK HSS SPECIAL 25 S 3/4" UPNUTÍM WELDON

Dlhá životnosť. Na vrtanie viacvrstvových materiálov v jednom pracovnom kroku.

Hĺbka rezu mm	Vrták Ø mm	Objednávacie číslo	Cena EUR bez DPH	Cena EUR s DPH
25	12	6 31 34 120 30 1	33,71	40,45
25	13	6 31 34 130 30 1	33,71	40,45
25	14	6 31 34 140 30 1	33,71	40,45
25	14,3	6 31 34 143 30 1	33,71	40,45
25	15	6 31 34 150 30 1	33,71	40,45
25	16	6 31 34 160 30 1	33,71	40,45
25	17	6 31 34 170 30 1	36,02	43,22
25	18	6 31 34 180 30 1	36,02	43,22
25	20	6 31 34 200 30 1	39,38	47,26
25	22	6 31 34 220 30 1	39,38	47,26
25	24	6 31 34 240 30 1	48,30	57,96
25	26	6 31 34 260 30 1	51,77	62,12
25	28	6 31 34 280 30 1	56,18	67,42
25	30	6 31 34 300 30 1	60,59	72,71
25	32	6 31 34 320 30 1	69,62	83,54
25	35	6 31 34 350 30 1	75,29	90,35



#### HSS DURA 25 KORUNKOVÝ VRTÁK S QUICKIN

TiN povlakovanie povrchu pre lepšiu životnosť a lepšie rezné trenie.

Metrické rozmery, hĺbka rezu 25 mm.

Hĺbka rezu mm	Vrták Ø mm	Objednávacie číslo	Cena EUR bez DPH	Cena EUR s DPH
25	12	6 31 33 120 06 7	29,93	35,92
25	13	6 31 33 130 06 7	29,93	35,92
25	14	6 31 33 140 06 7	29,93	35,92
25	15	6 31 33 150 06 7	29,93	35,92
25	16	6 31 33 160 06 7	29,93	35,92
25	17	6 31 33 170 06 7	32,66	39,19
25	18	6 31 33 180 06 7	32,66	39,19
25	19	6 31 33 190 06 7	32,66	39,19
25	20	6 31 33 200 06 7	36,65	43,98
25	21	6 31 33 210 06 7	36,65	43,98
25	22	6 31 33 220 06 7	36,65	43,98
25	23	6 31 33 230 06 7	44,94	53,93
25	24	6 31 33 240 06 7	44,94	53,93
25	25	6 31 33 250 06 7	44,94	53,93
25	26	6 31 33 260 06 7	48,93	58,72
25	27	6 31 33 270 06 7	48,93	58,72
25	28	6 31 33 280 06 7	53,03	63,64
25	29	6 31 33 290 06 7	53,03	63,64
25	30	6 31 33 300 06 7	58,49	70,19
25	31	6 31 33 310 06 7	58,49	70,19
25	32	6 31 33 320 06 7	66,57	79,88
25	34	6 31 33 340 06 7	73,40	88,08
25	37	6 31 33 370 06 7	82,95	99,54
25	43	6 31 33 430 06 7	100,70	120,84
25	44	6 31 33 440 06 7	107,42	128,90
25	45	6 31 33 450 06 7	107,42	128,90
25	46	6 31 33 460 06 7	119,60	143,52
25	47	6 31 33 470 06 7	119,60	143,52
25	48	6 31 33 480 06 7	130,52	156,62
25	49	6 31 33 490 06 7	130,52	156,62
25	50	6 31 33 500 06 7	130,52	156,62



#### HSS DURA 50 KORUNKOVÝ VRTÁK S QUICKIN

TiN povlakovanie povrchu pre lepšiu životnosť a lepšie rezné trenie.

Metrické rozmery, hĺbka rezu 50 mm.

Hĺbka rezu mm	Vrták Ø mm	Objednávacie číslo	Cena EUR bez DPH	Cena EUR s DPH
50	12	6 31 33 120 06 8	38,12	45,74
50	13	6 31 33 130 06 8	38,12	45,74
50	14	6 31 33 140 06 8	38,12	45,74
50	15	6 31 33 150 06 8	38,12	45,74
50	16	6 31 33 160 06 8	38,12	45,74
50	17	6 31 33 170 06 8	40,74	48,89
50	18	6 31 33 180 06 8	40,74	48,89
50	19	6 31 33 190 06 8	40,74	48,89
50	20	6 31 33 200 06 8	46,20	55,44
50	21	6 31 33 210 06 8	46,20	55,44
50	22	6 31 33 220 06 8	46,20	55,44
50	23	6 31 33 230 06 8	54,39	65,27
50	24	6 31 33 240 06 8	54,39	65,27
50	25	6 31 33 250 06 8	54,39	65,27
50	26	6 31 33 260 06 8	61,22	73,46
50	27	6 31 33 270 06 8	61,22	73,46
50	28	6 31 33 280 06 8	66,57	79,88
50	29	6 31 33 290 06 8	66,57	79,88
50	30	6 31 33 300 06 8	73,40	88,08
50	31	6 31 33 310 06 8	73,40	88,08
50	32	6 31 33 320 06 8	82,95	99,54
50	33	6 31 33 330 06 8	82,95	99,54
50	34	6 31 33 340 06 8	92,40	110,88
50	35	6 31 33 350 06 8	92,40	110,88
50	36	6 31 33 360 06 8	92,40	110,88

Hĺbka rezu mm	Vrták Ø mm	Objednávacie číslo	Cena EUR bez DPH	Cena EUR s DPH
50	37	6 31 33 370 06 8	103,32	123,98
50	38	6 31 33 380 06 8	103,32	123,98
50	39	6 31 33 390 06 8	103,32	123,98
50	40	6 31 33 400 06 8	115,50	138,60
50	41	6 31 33 410 06 8	115,50	138,60
50	42	6 31 33 420 06 8	126,42	151,70
50	43	6 31 33 430 06 8	126,42	151,70
50	44	6 31 33 440 06 8	135,98	163,18
50	45	6 31 33 450 06 8	135,98	163,18
50	46	6 31 33 460 06 8	152,25	182,70
50	47	6 31 33 470 06 8	152,25	182,70
50	48	6 31 33 480 06 8	163,17	195,80
50	49	6 31 33 490 06 8	163,17	195,80
50	50	6 31 33 500 06 8	163,17	195,80

**HSS DURA 25 KORUNKOVÝ VRTÁK S 3/4" WELDON**

TiN povlakovanie povrchu pre lepšiu životnosť a lepšie rezné trenie.

Metrické rozmery, hĺbka rezu 25 mm.

Hĺbka rezu mm	Vrták Ø mm	Objednávacie číslo	Cena EUR bez DPH	Cena EUR s DPH
25	12	6 31 34 120 07 5	29,93	35,92
25	13	6 31 34 130 07 5	29,93	35,92
25	14	6 31 34 140 07 5	29,93	35,92
25	15	6 31 34 150 07 5	29,93	35,92
25	16	6 31 34 160 07 5	29,93	35,92
25	17	6 31 34 170 07 5	32,66	39,19
25	18	6 31 34 180 07 5	32,66	39,19
25	19	6 31 34 190 07 5	32,66	39,19
25	20	6 31 34 200 07 5	36,65	43,98
25	21	6 31 34 210 07 5	36,65	43,98
25	22	6 31 34 220 07 5	36,65	43,98
25	23	6 31 34 230 07 5	44,94	53,93
25	24	6 31 34 240 07 5	44,94	53,93
25	25	6 31 34 250 07 5	44,94	53,93
25	26	6 31 34 260 07 5	48,93	58,72
25	27	6 31 34 270 07 5	48,93	58,72
25	28	6 31 34 280 07 5	53,03	63,64
25	29	6 31 34 290 07 5	53,03	63,64
25	30	6 31 34 300 07 5	58,49	70,19
25	31	6 31 34 310 07 5	58,49	70,19
25	32	6 31 34 320 07 5	66,57	79,88
25	33	6 31 34 330 07 5	66,57	79,88
25	34	6 31 34 340 07 5	73,40	88,08
25	35	6 31 34 350 07 5	73,40	88,08
25	36	6 31 34 360 07 5	73,40	88,08
25	37	6 31 34 370 07 5	82,95	99,54
25	38	6 31 34 380 07 5	82,95	99,54
25	39	6 31 34 390 07 5	82,95	99,54
25	40	6 31 34 400 07 5	92,40	110,88
25	41	6 31 34 410 07 5	92,40	110,88
25	42	6 31 34 420 07 5	100,70	120,84
25	43	6 31 34 430 07 5	100,70	120,84
25	44	6 31 34 440 07 5	107,42	128,90
25	45	6 31 34 450 07 5	107,42	128,90
25	46	6 31 34 460 07 5	119,60	143,52
25	47	6 31 34 470 07 5	119,60	143,52
25	48	6 31 34 480 07 5	130,52	156,62
25	49	6 31 34 490 07 5	130,52	156,62
25	50	6 31 34 500 07 5	130,52	156,62
25	51	6 31 34 510 07 5	138,71	166,45
25	52	6 31 34 520 07 5	138,71	166,45
25	53	6 31 34 530 07 5	145,43	174,52
25	54	6 31 34 540 07 5	145,43	174,52

Hĺbka rezu mm	Vrták Ø mm	Objednávacie číslo	Cena EUR bez DPH	Cena EUR s DPH
25	55	6 31 34 550 07 5	149,63	179,56
25	56	6 31 34 560 07 5	156,45	187,74
25	57	6 31 34 570 07 5	156,45	187,74
25	58	6 31 34 580 07 5	170,00	204,00
25	59	6 31 34 590 07 5	170,00	204,00
25	60	6 31 34 600 07 5	170,00	204,00

**HSS DURA 50 KORUNKOVÝ VRTÁK S 3/4" WELDON**

TiN povlakovanie povrchu pre lepšiu životnosť a lepšie rezné trenie.

Metrické rozmery, hĺbka rezu 50 mm.

Hĺbka rezu mm	Vrták Ø mm	Objednávacie číslo	Cena EUR bez DPH	Cena EUR s DPH
50	12	6 31 34 120 07 6	38,12	45,74
50	13	6 31 34 130 07 6	38,12	45,74
50	14	6 31 34 140 07 6	38,12	45,74
50	15	6 31 34 150 07 6	38,12	45,74
50	16	6 31 34 160 07 6	38,12	45,74
50	17	6 31 34 170 07 6	40,74	48,89
50	18	6 31 34 180 07 6	40,74	48,89
50	19	6 31 34 190 07 6	40,74	48,89
50	20	6 31 34 200 07 6	46,20	55,44
50	21	6 31 34 210 07 6	46,20	55,44
50	22	6 31 34 220 07 6	46,20	55,44
50	23	6 31 34 230 07 6	54,39	65,27
50	24	6 31 34 240 07 6	54,39	65,27
50	25	6 31 34 250 07 6	54,39	65,27
50	26	6 31 34 260 07 6	61,22	73,46
50	27	6 31 34 270 07 6	61,22	73,46
50	28	6 31 34 280 07 6	66,57	79,88
50	29	6 31 34 290 07 6	66,57	79,88
50	30	6 31 34 300 07 6	73,40	88,08
50	31	6 31 34 310 07 6	73,40	88,08
50	32	6 31 34 320 07 6	82,95	99,54
50	33	6 31 34 330 07 6	82,95	99,54
50	34	6 31 34 340 07 6	92,40	110,88
50	35	6 31 34 350 07 6	92,40	110,88
50	36	6 31 34 360 07 6	92,40	110,88
50	37	6 31 34 370 07 6	103,32	123,98
50	38	6 31 34 380 07 6	103,32	123,98
50	39	6 31 34 390 07 6	103,32	123,98
50	40	6 31 34 400 07 6	115,50	138,60
50	41	6 31 34 410 07 6	115,50	138,60
50	42	6 31 34 420 07 6	126,42	151,70
50	43	6 31 34 430 07 6	126,42	151,70
50	44	6 31 34 440 07 6	135,98	163,18
50	45	6 31 34 450 07 6	135,98	163,18
50	46	6 31 34 460 07 6	152,25	182,70
50	47	6 31 34 470 07 6	152,25	182,70
50	48	6 31 34 480 07 6	163,17	195,80
50	49	6 31 34 490 07 6	163,17	195,80
50	50	6 31 34 500 07 6	163,17	195,80
50	51	6 31 34 510 07 6	173,99	208,79
50	52	6 31 34 520 07 6	173,99	208,79
50	53	6 31 34 530 07 6	183,54	220,25
50	54	6 31 34 540 07 6	183,54	220,25
50	55	6 31 34 550 07 6	187,64	225,17
50	56	6 31 34 560 07 6	195,83	235,00
50	57	6 31 34 570 07 6	195,83	235,00
50	58	6 31 34 580 07 6	212,21	254,65
50	59	6 31 34 590 07 6	212,21	254,65
50	60	6 31 34 600 07 6	212,21	254,65



## STREDIACI KOLÍK

**STREDIACI KOLÍK**

Ø mm	L mm	Objednávacie číslo	Cena EUR bez DPH	Cena EUR s DPH
6,35	82	6 31 34 998 30 0	15,02	18,02
6,35	100	6 31 34 998 31 0	15,02	18,02
6,35	125	6 31 34 998 33 0	15,33	18,40
6,35	135	6 31 34 998 33 5	18,38	22,06

**STREDIACI KOLÍK**  
2-dielny.

Ø mm	L mm	Objednávacie číslo	Cena EUR bez DPH	Cena EUR s DPH
7,98	184	3 02 17 362 01 0	26,99	32,39

## ADAPTÉR/SKLUČOVADLO

**ADAPTÉR S UPÍNANÍM QUICKIN**  
Výstup M18 x 6 P 1,5

Objednávacie číslo	Cena EUR bez DPH	Cena EUR s DPH
6 39 01 020 00 6	22,47	26,96

**ADAPTÉR S UPÍNANÍM QUICKIN**  
výstup 3/4" Weldon

Objednávacie číslo	Cena EUR bez DPH	Cena EUR s DPH
6 39 01 021 01 4	22,47	26,96

**ADAPTÉR S UPÍNANÍM QUICKIN**  
Výstup Weldon špeciál. Špeciálne pre konkurenčné korunkové vrtáky s vnútorným otvorom > 6,4 mm.

Objednávacie číslo	Cena EUR bez DPH	Cena EUR s DPH
6 39 01 024 01 9	22,47	26,96

**ADAPTÉR S UPÍNANÍM QUICKIN**  
Výstup 1/2" - 20 UNF

Objednávacie číslo	Cena EUR bez DPH	Cena EUR s DPH
6 39 01 022 00 8	22,47	26,96

**ADAPTÉR S UPÍNANÍM QUICKIN**  
výstup B 16

Objednávacie číslo	Cena EUR bez DPH	Cena EUR s DPH
6 39 01 023 00 2	22,47	26,96

**REDUKCIA UPÍNANIA PRE KORUNKOVÉ VRTÁKY S UPÍNANÍM 3/4" WELDON**  
na prestavenie konkurenčných výrobkov na systém QuickIN.

Objednávacie číslo	Cena EUR bez DPH	Cena EUR s DPH
6 39 01 027 01 0	48,30	57,96

**REDUKCIA UPÍNANIA PRE KORUNKOVÉ VRTÁKY S UPÍNANÍM 3/4" WELDON**  
výstup B 16

Objednávacie číslo	Cena EUR bez DPH	Cena EUR s DPH
6 39 01 061 00 0	22,47	26,96

**REDUKCIA UPÍNANIA PRE KORUNKOVÉ VRTÁKY S UPÍNANÍM 3/4" WELDON**  
Výstup 1/2" - 20 UNF

Objednávacie číslo	Cena EUR bez DPH	Cena EUR s DPH
6 39 01 070 00 0	22,47	26,96

**ADAPTÉR S UPNUTÍM QUICKIN MAX/WELDON 32**  
Výstup QuickIN

Objednávacie číslo	Cena EUR bez DPH	Cena EUR s DPH
6 39 01 045 01 0	46,52	55,82

**ADAPTÉR S UPNUTÍM QUICKIN MAX/WELDON 32**  
výstup 3/4" Weldon

Objednávacie číslo	Cena EUR bez DPH	Cena EUR s DPH
6 39 01 076 01 0	46,52	55,82

**ADAPTÉR S UPNUTÍM WELDON 32**  
výstup 3/4" Weldon

Objednávacie číslo	Cena EUR bez DPH	Cena EUR s DPH
6 39 01 075 01 0	46,52	55,82

**PREDĹŽENIE**  
pre použitie na zúžených, hlbokých alebo stupňovitých povrchoch, priechodzie otvory od Ø 36 mm je možné. Upnutie QuickIN, dĺžka 100 mm vrátane centrovacieho kolika.

Objednávacie číslo	Cena EUR bez DPH	Cena EUR s DPH
6 31 06 016 01 0	81,27	97,52

**PREDĹŽENIE**  
Vhodné na použitie na zúžených, hlbokých alebo stupňovitých povrchoch, priebežné otvory od Ø 34 mm. Upnutie Weldon 3/4", dĺžka 100 mm.

Dĺžka mm	Objednávacie číslo	Cena EUR bez DPH	Cena EUR s DPH
100	6 31 06 022 98 0	64,16	76,99

**SKLUČOVADLO S OZUBENÝM VENCOM S UPNUTÍM QUICKIN**

Rozsah upínania mm	Objednávacie číslo	Cena EUR bez DPH	Cena EUR s DPH
1,5 - 13	6 39 01 023 02 0	72,66	87,19
3 - 16	6 39 01 023 01 1	86,21	103,45

**SKLUČOVADLO S OZUBENÝM VENCOM S 3/4 V UPNUTÍ WELDON**

Rozsah upínania mm	Objednávacie číslo	Cena EUR bez DPH	Cena EUR s DPH
1,5 - 13	6 39 01 061 02 0	71,30	85,56

**UPÍNACÍ TRŇ**  
Pre stroje s Morseovým kužeľom.

Upínanie	Objednávacie číslo	Cena EUR bez DPH	Cena EUR s DPH
MK 4/B 22	6 33 01 016 00 4	35,81	42,97

**REDUKCIA**  
pre Morse kužeľ

Upínanie	Objednávacie číslo	Cena EUR bez DPH	Cena EUR s DPH
MK 4/MK 3	6 33 02 004 00 2	23,73	28,48



### ŠPIRÁLOVÝ VRTÁK Z RÝCHLOREZNEJ OCELE S UPNUTÍM QUICKIN

Hĺbka rezu 35 mm

Vrták Ø mm	Objednávacie číslo	Cena EUR bez DPH	Cena EUR s DPH
10	6 31 11 009 01 0	21,00	25,20
10,2	6 31 11 010 01 0	21,00	25,20
11	6 31 11 011 01 0	23,94	28,73
12	6 31 11 012 01 0	23,94	28,73
13	6 31 11 013 01 0	25,73	30,88
14	6 31 11 014 01 0	25,73	30,88
15	6 31 11 015 01 0	26,78	32,14
15,5	6 31 11 016 01 0	26,78	32,14



### HSS ŠPIRÁLOVÝ VRTÁK S 3/4-PALCOVÝM UPNUTÍM WELDON

Hĺbka rezu 35 mm

Vrták Ø mm	Objednávacie číslo	Cena EUR bez DPH	Cena EUR s DPH
5	6 31 11 036 01 0	19,53	23,44
6	6 31 11 018 01 0	19,53	23,44
6,8	6 31 11 034 01 0	19,53	23,44
7	6 31 11 019 01 0	19,53	23,44
8	6 31 11 020 01 0	19,53	23,44
8,5	6 31 11 035 01 0	20,58	24,70
9	6 31 11 021 01 0	20,58	24,70
10	6 31 11 022 01 0	20,58	24,70
10,2	6 31 11 037 01 0	23,52	28,22
11	6 31 11 023 01 0	23,52	28,22
12	6 31 11 024 01 0	23,52	28,22
13	6 31 11 025 01 0	25,31	30,37
14	6 31 11 026 01 0	25,31	30,37
15	6 31 11 027 01 0	28,77	34,52
16	6 31 11 028 01 0	28,77	34,52

## UPÍNACIE TRNE



### ADAPTÉRY QUICKIN

S interným prívodom chladiva/maziva. Výmena jadrového vrtáka bez nástroja.

Hĺbka rezu mm	Kužel	Vrták Ø mm	Objednávacie číslo	Cena EUR bez DPH	Cena EUR s DPH
50	MK 2	12 - 35	6 39 01 065 02 0	177,87	213,44
75	MK 2	12 - 35	6 39 01 066 02 0	190,68	228,82
50	MK 3	12 - 65	6 39 01 048 02 0	177,87	213,44
75	MK 3	12 - 65	6 39 01 049 02 0	190,68	228,82



### UPÍNACÍ NADSTAVEC 3/4" WELDON

S interným prívodom chladiva/maziva. Výmena jadrového vrtáka bez nástroja.

Hĺbka rezu mm	Kužel	Vrták Ø mm	Objednávacie číslo	Cena EUR bez DPH	Cena EUR s DPH
50	MK 2	12 - 35	6 39 01 063 02 0	177,87	213,44
75	MK 2	12 - 35	6 39 01 064 02 0	190,68	228,82
50	MK 3	12 - 65	6 39 01 050 02 0	177,87	213,44
75	MK 3	12 - 65	6 39 01 051 02 0	190,68	228,82



### UPÍNACÍ NADSTAVEC 3/4" WELDON

S interným prívodom chladiva/maziva.

Hĺbka rezu mm	Kužel	Vrták Ø mm	Objednávacie číslo	Cena EUR bez DPH	Cena EUR s DPH
50	MK 3	12 - 65	6 39 01 074 02 0	99,96	119,95
75	MK 3	12 - 65	6 39 01 073 02 0	111,30	133,56



### UPÍNACÍ NADSTAVEC WELDON 32

Pre všetky jadrové vrtáky Weldon 32.

Hĺbka rezu mm	Kužel	Vrták Ø mm	Objednávacie číslo	Cena EUR bez DPH	Cena EUR s DPH
50	MK 4	50 - 100	6 39 01 072 02 0	156,24	187,49



### ADAPTÉRY QUICKIN

pre použitie korunkových vrtákov FEIN na stolových a stípo-  
vých vrtáčkách, ako aj všetkých ostatných jednotiek na  
korunkové vrtanie s upínaním Morse.  
Výmena jadrového vrtáka bez nástroja.

Hĺbka rezu mm	Kužel	Vrták Ø mm	Objednávacie číslo	Cena EUR bez DPH	Cena EUR s DPH
50	MK 3	12 - 65	6 39 01 019 01 3	186,90	224,28
50	MK 2	12 - 35	6 39 01 018 01 9	177,87	213,44
75	MK 3	12 - 65	6 39 01 055 02 0	199,61	239,53
75	MK 2	12 - 35	6 39 01 057 02 0	199,61	239,53



### UPÍNACÍ NADSTAVEC 3/4" WELDON

pre použitie korunkových vrtákov FEIN na stolových a stípo-  
vých vrtáčkách, ako aj všetkých ostatných jednotiek na  
korunkové vrtanie s upínaním Morse.  
Výmena jadrového vrtáka bez nástroja.

Hĺbka rezu mm	Kužel	Vrták Ø mm	Objednávacie číslo	Cena EUR bez DPH	Cena EUR s DPH
50	MK 3	12 - 65	6 39 01 052 02 0	186,90	224,28
75	MK 3	12 - 65	6 39 01 053 02 0	199,61	239,53



### VÝSTUP QUICKIN

Pre dodatočné vybavenie KBM 80 U / KBM 80 auto. S integrovaným prívodom chladiva/maziva. Pre všetky jadrové vrtáky QuickIN Ø 12-65 mm.

Hĺbka rezu mm	Kužel	Vrták Ø mm	Objednávacie číslo	Cena EUR bez DPH	Cena EUR s DPH
50	MK 3	12 - 65	6 39 01 039 02 0	176,40	211,68



### VÝSTUP QUICKIN MAX

Pre dodatočné vybavenie KBM 80 U / KBM 80 auto. S integrovaným prívodom chladiva/maziva. Pre všetky korunkové vrtáky FEIN QuickIN MAX Ø 50-80 mm.

Hĺbka rezu mm	Kužel	Vrták Ø mm	Objednávacie číslo	Cena EUR bez DPH	Cena EUR s DPH
50	MK 3	50 - 80	6 39 01 038 02 0	258,41	310,09



### VÝSTUP WELDON 32

Pre všetky jadrové vrtáky Weldon 32.

Hĺbka rezu mm	Kužel	Vrták Ø mm	Objednávacie číslo	Cena EUR bez DPH	Cena EUR s DPH
50	MK 3	50 - 80	6 39 01 041 01 0	299,36	359,23



### REDUKCIA

pre Morse kužel

Upínanie	Objednávacie číslo	Cena EUR bez DPH	Cena EUR s DPH
MK 3/MK 3	6 33 04 005 00 0	176,40	211,68

## REZANIE ZÁVITOV



### RÝCHLOVÝMENNÉ SKLUČOVADLO NA REZANIE ZÁVITOV VEĽ. 2 S UPNUTÍM WELDON

Použiteľné len na magnetické jadrové vrtačky s funkciou ľavo-točivého chodu. Pre závitníky podľa normy DIN 371 a 374/376 spolu s vložkami na upínanie závitníkov s bezpečnostnou spojkou alebo bez nej M6 – M20.

Objednávacie číslo	Cena EUR bez DPH	Cena EUR s DPH
9 26 02 089 01 0	284,55	341,46



### RÝCHLOVÝMENNÉ SKLUČOVADLO NA REZANIE ZÁVITOV VEĽ. 2 S UPNUTÍM QUICKIN

Použiteľné len na magnetické jadrové vrtačky s funkciou ľavo-točivého chodu. Pre závitníky podľa normy DIN 371 a 374/376 spolu s vložkami na upínanie závitníkov s bezpečnostnou spojkou alebo bez nej M6 – M20.

Objednávacie číslo	Cena EUR bez DPH	Cena EUR s DPH
9 26 02 079 01 0	279,72	335,66



### UPÍNACIA VLOŽKA ZÁVITNÍKOV pre závitník podľa DIN 371

Závit	Ø mm	Štvorhran mm	Objednávacie číslo	Cena EUR bez DPH	Cena EUR s DPH
M 6	6	4,9	6 32 06 095 01 1	76,23	91,48
M 8	8	6,2	6 32 06 138 01 0	76,23	91,48
M 10	10	8	6 32 06 139 01 0	76,23	91,48



### UPÍNACIA VLOŽKA ZÁVITNÍKOV pre závitník podľa DIN 374/376

Závit	Ø mm	Štvorhran mm	Objednávacie číslo	Cena EUR bez DPH	Cena EUR s DPH
M 6	4,5	3,4	6 32 06 117 01 5	76,23	91,48
M 10	7	5,5	6 32 06 096 01 4	76,23	91,48
M 12	9	7	6 32 06 097 01 8	76,23	91,48
M 14	11	9	6 32 06 098 01 6	76,23	91,48
M 16	12	9	6 32 06 099 01 0	76,23	91,48
M 18	14	11	6 32 06 100 01 1	76,23	91,48
M 20	16	12	6 32 06 101 01 0	76,23	91,48



### UPÍNACIA VLOŽKA ZÁVITNÍKOV s bezpečnostnou spojkou pre slepé diery pre závitník podľa DIN 371

Závit	Ø mm	Štvorhran mm	Objednávacie číslo	Cena EUR bez DPH	Cena EUR s DPH
M 6	6	4,9	6 32 06 118 01 3	237,30	284,76
M 8	8	6,2	6 32 06 140 01 0	237,30	284,76
M 10	10	8	6 32 06 141 01 0	237,30	284,76



### UPÍNACIA VLOŽKA ZÁVITNÍKOV s bezpečnostnou spojkou pre slepé diery pre závitník podľa DIN 374/376

Závit	Ø mm	Štvorhran mm	Objednávacie číslo	Cena EUR bez DPH	Cena EUR s DPH
M 8	6	4,9	6 32 06 102 01 3	237,30	284,76
M 10	7	5,5	6 32 06 103 01 7	237,30	284,76
M 12	9	7	6 32 06 104 01 5	237,30	284,76
M 14	11	9	6 32 06 105 01 9	237,30	284,76
M 16	12	9	6 32 06 106 01 2	237,30	284,76
M 18	14	11	6 32 06 107 01 6	237,30	284,76
M 20	16	12	6 32 06 108 01 4	237,30	284,76



### RÝCHLOVÝMENNÉ SKLUČOVADLO NA REZANIE ZÁVITOV VEĽ. 3 S UPNUTÍM QUICKIN MAX/WELDON 32

Použiteľné len na magnetické jadrové vrtačky s funkciou ľavo-točivého chodu. Pre závitníky podľa normy DIN 374/376 spolu s vložkami na upínanie závitníkov s bezpečnostnou spojkou alebo bez nej M22 – M36.

Objednávacie číslo	Cena EUR bez DPH	Cena EUR s DPH
9 26 02 082 01 0	395,22	474,26



### UPÍNACIA VLOŽKA ZÁVITNÍKOV

pre závitník podľa DIN 374/376

Závit	Ø mm	Štvorhran mm	Objednávacie číslo	Cena EUR bez DPH	Cena EUR s DPH
M22/M24	18	14,5	6 32 06 119 01 0	176,40	211,68
M 27	20	16	6 32 06 120 01 0	176,40	211,68
M 30	22	18	6 32 06 121 01 0	189,95	227,94
M 33	25	20	6 32 06 157 01 0	223,65	268,38
M 36	28	22	6 32 06 158 01 0	234,89	281,87



### UPÍNACIA VLOŽKA ZÁVITNÍKOV

s bezpečnostnou spojkou pre slepé diery pre závitník podľa DIN 374/376

Závit	Ø mm	Štvorhran mm	Objednávacie číslo	Cena EUR bez DPH	Cena EUR s DPH
M22/M24	18	14,5	6 32 06 122 01 0	367,82	441,38
M 27	20	16	6 32 06 123 01 0	367,82	441,38
M 30	22	18	6 32 06 124 01 0	382,20	458,64
M 33	25	20	6 32 06 155 01 0	460,85	553,02
M 36	28	22	6 32 06 156 01 0	472,19	566,63



### REDUKČNÁ UPÍNACIA VLOŽKA VEĽ. 3 NA VEĽ. 2

Redukčná upínacia vložka na upínanie závitníkov na rezanie závitov veľkosť 2 (M6 – M20) do rýchlovýmenného sklučovadla na rezanie závitov veľkosť 3. (9 26 02 082 01 0).

Objednávacie číslo	Cena EUR bez DPH	Cena EUR s DPH
6 32 06 125 01 0	217,35	260,82



### REDUKCIA UPÍNANIA PRE KORUNKOVÉ VRTÁKY S UPÍNANÍM 3/4" WELDON

Výstup 1/4 palca, šesťhran, podľa DIN 3126/ISO 1173 – C 6,3

Objednávacie číslo	Cena EUR bez DPH	Cena EUR s DPH
6 32 06 148 01 0	21,84	26,21



### REDUKCIA UPÍNANIA PRE KORUNKOVÉ VRTÁKY S UPÍNANÍM 3/4" WELDON

Výstup 6 mm, okrúhly driek, pre M5 – M8 podľa DIN 352/ISO 13

Ø mm	Štvorhran mm	Objednávacie číslo	Cena EUR bez DPH	Cena EUR s DPH
6	4,9	6 32 06 146 01 0	21,84	26,21



### REDUKCIA UPÍNANIA PRE KORUNKOVÉ VRTÁKY S UPÍNANÍM 3/4" WELDON

Výstup 7 mm, okrúhly driek, pre M10 podľa DIN 352/ISO 13

Ø mm	Štvorhran mm	Objednávacie číslo	Cena EUR bez DPH	Cena EUR s DPH
7	5,5	6 32 06 147 01 0	21,84	26,21



### REDUKCIA UPÍNANIA PRE KORUNKOVÉ VRTÁKY S UPÍNANÍM 3/4" WELDON

Výstup 9 mm, okrúhly driek, pre M12 podľa DIN 352/ISO 13

Ø mm	Štvorhran mm	Objednávacie číslo	Cena EUR bez DPH	Cena EUR s DPH
9	7	6 32 06 149 01 0	21,84	26,21



### ZÁVITNÍK PRE PRIECHODZIE OTVORY S ADAPTÉROM 3/4-PALCOVÉ UPNUTIE WELDON

Krátke vyhotovenie podľa DIN 352/ISO 13.

Závit	Objednávacie číslo	Cena EUR bez DPH	Cena EUR s DPH
M 6	6 31 10 019 03 0	36,75	44,10
M 8	6 31 10 020 03 0	39,06	46,87
M 10	6 31 10 021 03 0	42,53	51,04
M 12	6 31 10 022 03 0	44,84	53,81



### HSS 90° BIT KUŽELOVÉHO HLÍDLA

S 1/4-palcovým šesťhranom podľa DIN 3126/ISO 1173 – C 6,3

Ø mm	Objednávacie číslo	Cena EUR bez DPH	Cena EUR s DPH
16,5	6 31 11 038 01 0	18,38	22,06



### HSS 90° BIT KUŽELOVÉHO HLÍDLA S ADAPTÉROM 3/4-PALCOVÉ UPNUTIE WELDON

Ø mm	Objednávacie číslo	Cena EUR bez DPH	Cena EUR s DPH
16,5	6 31 11 038 02 0	40,11	48,13



### SÚPRAVA ZÁVITNÍKOV PRE PRIECHODZIE OTVORY

Pozostáva z: 1 x závitník M6 podľa DIN 352/ISO 13 s adaptérom, 3/4-palcový Weldon, špirálového vrtáka HSS Ø 5 mm s 3/4-palcovým upnutím Weldon a HSS 90° bit kuželového hlídla Ø 16,5 mm s adaptérom 3/4-palcovým Weldon a 1 imbusový kľúč v praktickom plastovom úložnom boxe.

Závit	Objednávacie číslo	Cena EUR bez DPH	Cena EUR s DPH
M 6	6 31 10 019 02 0	108,99	130,79



### SÚPRAVA ZÁVITNÍKOV PRE PRIECHODZIE OTVORY

Pozostáva z: 1 x závitník M8 podľa DIN 352/ISO 13 s adaptérom, 3/4-palcový Weldon, špirálového vrtáka HSS Ø 6,8 mm s 3/4-palcovým upnutím Weldon a HSS 90° bit kuželového hlídla Ø 16,5 mm s adaptérom 3/4-palcovým Weldon a 1 imbusový kľúč v praktickom plastovom úložnom boxe.

Závit	Objednávacie číslo	Cena EUR bez DPH	Cena EUR s DPH
M 8	6 31 10 020 02 0	108,99	130,79



### SÚPRAVA ZÁVITNÍKOV PRE PRIECHODZIE OTVORY

Pozostáva z: 1 x závitník M10 podľa DIN 352/ISO 13 s adaptérom, 3/4-palcový Weldon, špirálového vrtáka HSS Ø 8,5 mm s 3/4-palcovým upnutím Weldon a HSS 90° bit kuželového hlídla Ø 16,5 mm s adaptérom 3/4-palcovým Weldon a 1 imbusový kľúč v praktickom plastovom úložnom boxe.

Závit	Objednávacie číslo	Cena EUR bez DPH	Cena EUR s DPH
M 10	6 31 10 021 02 0	113,72	136,46



### SÚPRAVA ZÁVITNÍKOV PRE PRIECHODZIE OTVORY

Pozostáva z: 1 x závitník M12 podľa DIN 352/ISO 13 s adaptérom, 3/4-palcový Weldon, špirálového vrtáka HSS Ø 10,2 mm s 3/4-palcovým upnutím Weldon a HSS 90° bit kuželového hlídla Ø 16,5 mm s adaptérom 3/4-palcovým Weldon a 1 imbusový kľúč v praktickom plastovom úložnom boxe.

Závit	Objednávacie číslo	Cena EUR bez DPH	Cena EUR s DPH
M 12	6 31 10 022 02 0	113,72	136,46

## UPÍNACIE ZARIADENIA



### VÁKUOVÁ PRÍSAVNÁ DOSKA

pre nemagnetické materiály a štruktúrovaný podklad (ryhovaný plech, plech so štruktúrovaným povrchom)  
Vákuová doska 396 x 200 x 95 mm

Objednávacie číslo	Cena EUR bez DPH	Cena EUR s DPH
9 26 02 057 01 7	538,13	645,76



### VÁKUOVÉ ČERPADLO

nasávané množstvo 0,015 m<sup>3</sup>/min, 0,8 baru, 92 W, hmotnosť 2,5 kg, vrátane sacej hadice

Objednávacie číslo	Cena EUR bez DPH	Cena EUR s DPH
9 26 01 022 01 3	554,82	665,78



### DOSKA S PRÍSAVKAMI

pre nemagnetické materiály, 250 x 330 x 110 mm

Objednávacie číslo	Cena EUR bez DPH	Cena EUR s DPH
9 26 02 054 01 6	517,97	621,56



### ZARIADENIE NA VRTANIE RÚR

vrátane upínacieho popruhu, na vytváranie otvorov do rúr s Ø rúr od 60 do 300 mm, 220 x 130 mm.

Objednávacie číslo	Cena EUR bez DPH	Cena EUR s DPH
9 26 02 055 01 0	282,14	338,57

## CHLADENIE



### RUČNÝ DÁVKOVAČ CHLADIACEJ A MAZACEJ KVAPALINY

Kapacita cca 450 ml.

Objednávacie číslo	Cena EUR bez DPH	Cena EUR s DPH
3 21 32 022 00 7	10,61	12,73

### NÁHRADNÁ HADICA

pre ručné čerpadlo 3 21 32 022 00 7.

Objednávacie číslo	Cena EUR bez DPH	Cena EUR s DPH
3 14 14 054 00 8	3,47	4,16



### FLEXIBILNÁ KLBOVÁ HADICA

Na použitie so špirálovými vrtákmi.

L mm	Objednávacie číslo	Cena EUR bez DPH	Cena EUR s DPH
340	3 14 14 070 01 0	13,97	16,76
500	3 14 14 078 01 0	22,47	26,96

**PASTA NA REZANIE**

Mazivo na opracovanie plechu.

Objednávacie číslo	Cena EUR bez DPH	Cena EUR s DPH
3 21 32 020 12 9	15,00	18,00

**OSTATNÉ PRÍSLUŠENSTVO****MAGNETICKÝ ODSTRAŇOVAČ TRIESOK**

Praktický nástroj s veľkou magnetickou silou na rýchle a jednoduché zbieranie magnetických kovových triesok.

Objednávacie číslo	Cena EUR bez DPH	Cena EUR s DPH
6 42 01 005 01 0	47,36	56,83

**PRÍSLUŠENSTVO AKBU****AKUMULÁTOROVÁ SÚPRAVA HIGHPOWER**

HighPower Li-ion akumulátor s článkami odolnými voči vysokému prúdu, ukazovateľom stavu nabitia a technológiou FEIN SafetyCell Technology. Trvale vysoký výstup prúdu s o 75 % vyššou silou prúdu ako Li-ion akumulátor. Odporúčame pre FEIN akumulátorové magnetické jadrové vrtačky a akumulátorové uhľové brúsky. Možnosť použitia pri všetkých 18 V akumulátorových nástrojoch FEIN.

Napätie V	Kapacita Ah	Hmotnosť kg	Objednávacie číslo	Cena EUR bez DPH	Cena EUR s DPH
18	5,2	0,75	9 26 04 179 02 0	131,25	157,50

**ŠTARTOVACIA AKUMULÁTOROVÁ SÚPRAVA HIGHPOWER**

2 HighPower lítiovo-iónové akumulátory s rýchlonabíjačkou ALG 80 BC. Konektivita Bluetooth® na pripojenie k mobilným koncovým zariadeniam a používanie s aplikáciou my.FEIN. Zobrazenie aktuálneho stavu nabitia, ako aj počtu doterajších nabíjacích cyklov na smartfóne alebo tablete. Oznámenie pri plne nabitom akumulátore. Krátke časy nabíjania vďaka vysokému nabíjacíemu prúdu 8 ampérov a procesne riadenému manažmentu nabíjania. Veľký LED displej s indikátorom stavu nabitia a USB pripojením na mobilné nabíjanie malých elektrických prístrojov. Pre všetky lítiovo-iónové akumulátory FEIN. Časy nabíjania (80 % max. kapacity): 12 a 18 V/3 Ah: 31 min, 12 a 18 V/6 Ah: 38 min, 18 V/5,2 Ah: 33 min.

Napätie V	Kapacita Ah	Objednávacie číslo	Cena EUR bez DPH	Cena EUR s DPH
18	5,2	9 26 04 325 01 0	341,25	409,50

**AKUMULÁTOROVÁ LED LAMPA ALED 12-18 V**

Kompaktná akumulátorová LED lampa s dlhotrvajúcou výdržou a otočnou hlavou. Kompatibilná so všetkými 12/14/18 V lítium-iónovými akumulátormi FEIN, vrátane háčika na zavesenie lampy. S extrémne nízkou hmotnosťou 130 g a vysokou svietivosťou 900 luxov. Teplota chromatickosti zodpovedá dennému svetlu. Možnosť nastavenia 2 stupňov jasů.

Objednávacie číslo	Cena EUR bez DPH	Cena EUR s DPH
9 26 04 200 02 0	58,38	70,06

**AKUMULÁTOROVÝ USB ADAPTÉR AUSB 12-18 V**

Akumulátorový USB adaptér AUSB 12-18 V na nabíjanie smartfónu, tabletu a pod. Dve vysokorychlostné USB pripojenia na rýchle nabíjanie s 2 x 1,2 ampérmi. Vhodné pre iOS a Android. Kompatibilný so všetkými 12/14/18 V lítium-iónovými akumulátormi značky FEIN.

Objednávacie číslo	Cena EUR bez DPH	Cena EUR s DPH
9 26 04 201 02 0	43,05	51,66

**RÝCHLONABÍJAČKA ALG 80 BC**

Konektivita Bluetooth® na pripojenie k mobilným koncovým zariadeniam a používanie s aplikáciou my.FEIN. Zobrazenie aktuálneho stavu nabitia, ako aj počtu doterajších nabíjacích cyklov na smartfóne alebo tablete. Oznámenie pri plne nabitom akumulátore. Krátke časy nabíjania vďaka vysokému nabíjacíemu prúdu 8 ampérov a procesne riadenému manažmentu nabíjania. Veľký LED displej s indikátorom stavu nabitia a USB pripojením na mobilné nabíjanie malých elektrických prístrojov. Pre všetky lítiovo-iónové akumulátory FEIN. Časy nabíjania (80 % max. kapacity): 12 a 18 V/3 Ah: 31 min, 12 a 18 V/6 Ah: 38 min, 18 V/5,2 Ah: 33 min.

Objednávacie číslo	Cena EUR bez DPH	Cena EUR s DPH
9 26 04 210 01 0	78,75	94,50



# MOKRÝ/SUCHÝ VYSÁVAČ

---

**MOKRÝ/SUCHÝ VYSÁVAČ** **190**

Pre čisté výsledky a zdravie chrániace pracovné podmienky.

**SÚPRAVA FEIN DUSTEX 25 L**

Kompaktné, výkonné vysávače na mokré a suché vysávanie určené na pripojenie elektrického náradia pri použití v dielni a pri montáži s rozsiahlym príslušenstvom.

**FEIN DUSTEX 25 L**

Kompaktné, výkonné vysávače na mokré a suché vysávanie určené na pripojenie elektrického náradia pri použití v dielni a pri montáži.

**SÚPRAVA FEIN DUSTEX 35 L**

Výkonné vysávače na mokré a suché vysávanie určené na pripojenie elektrického náradia pri použití v dielni a pri montáži s rozsiahlym príslušenstvom.

**FEIN DUSTEX 35 L**

Výkonné vysávače na suché a mokré vysávanie s možnosťou pripojenie elektrického náradia pri použití v dielni a pri montáži.

<b>STRANA V KATALÓGU</b>		192	192	192	193
Spúšťacia/zastavovacia automatika		•	•	•	•
Jemný štart		•	•	•	•
Automatické čistenie filtra					
Antistatická funkcia		o	o	o	o
Úložný priestor kufríka					
Prachová trieda		L	L	L	L
Maximálny príkon	W	1 380	1 380	1 380	1 380
Množstvo vzduchu	l/min	4 320	4 320	4 320	4 320
Max. podtlak	hPa	253	253	253	253
Objem nádrže	l	22	22	32	32
Prípojný kábel so zástrčkou	m	7,5	7,5	7,5	7,5
Hmotnosť podľa EPTA	kg	8,00	8,00	9,00	9,00

o podmienične vhodné • obsahuje - štandardná výbava

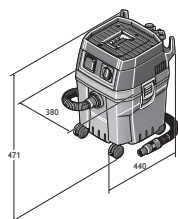

FEIN Dustex 25 L

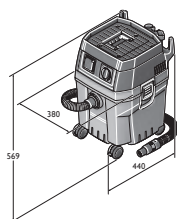

FEIN Dustex 35 L

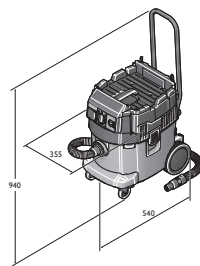
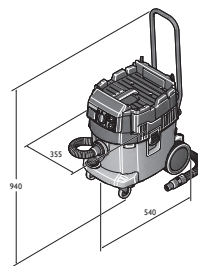
FEIN Dustex 35 LX  
FEIN Dustex 35 LX ACFEIN Dustex 35 MX  
FEIN Dustex 35 MX AC





FEIN DUSTEX 35 LX	FEIN DUSTEX 35 LX AC	FEIN DUSTEX 35 MX	FEIN DUSTEX 35 MX AC
Výkonnejší, profesionálny mokrý/suchý vysávač prachovej triedy L s možnosťou upevnenia rôznych kufrových systémov vrátane rozsiahleho príslušenstva.	Výkonnejší, profesionálny mokrý/suchý vysávač prachovej triedy L s plnoautomatickým čistením filtra s možnosťou upevnenia rôznych kufrových systémov vrátane rozsiahleho príslušenstva.	Výkonnejší, profesionálny mokrý/suchý vysávač prachovej triedy M s možnosťou upevnenia rôznych kufrových systémov vrátane rozsiahleho príslušenstva.	Výkonnejší, profesionálny mokrý/suchý vysávač prachovej triedy M s plnoautomatickým čistením filtra s možnosťou upevnenia rôznych kufrových systémov vrátane rozsiahleho príslušenstva.
193	193	194	194
•	•	•	•
•	•	•	•
o	o	•	•
•	•	•	•
L	L	M	M
1 380	1 380	1 380	1 380
4 320	4 320	4 320	4 320
254	254	254	254
35	35	35	35
7,5	7,5	7,5	7,5
13,50	14,10	13,50	14,10

## SÚPRAVA FEIN DUSTEX 25 L



### OBSAH

1 sacia hadica 4 m, Ø 35 mm,  
1 objímka na náradie s reguláciou  
sacej sily, 1 Rúnové filtračné vrečko,  
1 Plochý skladaný filter, 2 sacie rúry  
(kovové prevedenie), 1 kombinovaná  
tryska pre rôzne použitia, 1 sacia  
koncovka na štrbiny, 1 sací štetec,  
1 koleno

Príslušenstvo vid' strana 195

Kompaktné, výkonné vysávače na mokré a suché vysávanie určené na pripojenie elektrického náradia pri použití v dielni a pri montáži s rozsiahlym príslušenstvom.

Maximálny príkon	W	1 380
Množstvo vzduchu	l/min	4 320
Max. podtlak	hPa	253
Objem nádrže	l	22
Pripojný kábel so zástrčkou	m	7,5
Hmotnosť podľa EPTA	kg	8,00

Objednávacie číslo	9 20 35 060 00 0
EAN	4014586891828
Cena EUR bez DPH [PK01]	320,00
Cena EUR s DPH [PK01]	384,00

### PREDNOSTI FEIN

- + Výkonná turbína pre objemový prúd 70 l/s a podtlak 253 mbar.
- + Nízka hlučnosť 67 dB (A).
- + 7,5 m dlhý sieťový kábel a 4 m dlhá nasávací hadica pre väčší pracovný rádius.
- + Antistatická funkcia proti statickému náboju pri práci – odvádza statickú elektrinu vďaka voliteľne dostupnej sacej hadici 3 13 45 120 01 0 a hrdlu nástroja 3 13 45 300 01 0.
- + Veľké valčeky, ktoré sa otáčajú o 360°, pre optimálne manévrovanie aj pri obmedzených podmienkach.
- + Pripojovacia objímka s regulátorom sacej sily pre jednoduché nastavenie sacieho výkonu.
- + Zásuvka automatického spustenia s oneskorením štartom pre vyhnutie sa vrcholovým hodnotám prúdu.
- + Praktický odkladací priestor so zvýšeným okrajom.
- + Povolenie pre triedu prachu L.

## FEIN DUSTEX 25 L



### OBSAH

1 sacia hadica 4 m, Ø 35 mm,  
1 objímka na náradie s reguláciou  
sacej sily, 1 Rúnové filtračné vrečko,  
1 Plochý skladaný filter

Príslušenstvo vid' strana 195

Kompaktné, výkonné vysávače na mokré a suché vysávanie určené na pripojenie elektrického náradia pri použití v dielni a pri montáži.

Maximálny príkon	W	1 380
Množstvo vzduchu	l/min	4 320
Max. podtlak	hPa	253
Objem nádrže	l	22
Pripojný kábel so zástrčkou	m	7,5
Hmotnosť podľa EPTA	kg	8,00

Objednávacie číslo	9 20 35 223 00 0
EAN	4014586891866
Cena EUR bez DPH [PK01]	290,00
Cena EUR s DPH [PK01]	348,00

### PREDNOSTI FEIN

- + Výkonná turbína pre objemový prúd 70 l/s a podtlak 253 mbar.
- + Nízka hlučnosť 67 dB (A).
- + 7,5 m dlhý sieťový kábel a 4 m dlhá nasávací hadica pre väčší pracovný rádius.
- + Antistatická funkcia proti statickému náboju pri práci – odvádza statickú elektrinu vďaka voliteľne dostupnej sacej hadici 3 13 45 120 01 0 a hrdlu nástroja 3 13 45 300 01 0.
- + Veľké valčeky, ktoré sa otáčajú o 360°, pre optimálne manévrovanie aj pri obmedzených podmienkach.
- + Pripojovacia objímka s regulátorom sacej sily pre jednoduché nastavenie sacieho výkonu.
- + Zásuvka automatického spustenia s oneskorením štartom pre vyhnutie sa vrcholovým hodnotám prúdu.
- + Praktický odkladací priestor so zvýšeným okrajom.
- + Povolenie pre triedu prachu L.

## SÚPRAVA FEIN DUSTEX 35 L



### OBSAH

1 objímka na náradie s reguláciou  
sacej sily, 1 kombinovaná tryska pre  
rôzne použitia, 1 sacia hadica 4 m,  
Ø 35 mm, 1 sací štetec, 1 koleno,  
2 sacie rúry (kovové prevedenie),  
1 sacia koncovka na štrbiny, 1 Plochý  
skladaný filter, 1 Rúnové filtračné  
vrečko

Príslušenstvo vid' strana 195

Výkonné vysávače na mokré a suché vysávanie určené na pripojenie elektrického náradia pri použití v dielni a pri montáži s rozsiahlym príslušenstvom.

Maximálny príkon	W	1 380
Množstvo vzduchu	l/min	4 320
Max. podtlak	hPa	253
Objem nádrže	l	32
Pripojný kábel so zástrčkou	m	7,5
Hmotnosť podľa EPTA	kg	9,00

Objednávacie číslo	9 20 36 060 00 0
EAN	4014586891903
Cena EUR bez DPH [PK01]	370,00
Cena EUR s DPH [PK01]	444,00

### PREDNOSTI FEIN

- + Výkonná turbína pre objemový prúd 70 l/s a podtlak 253 mbar.
- + Nízka hlučnosť 67 dB (A).
- + 7,5 m dlhý sieťový kábel a 4 m dlhá nasávací hadica pre väčší pracovný rádius.
- + Antistatická funkcia proti statickému náboju pri práci – odvádza statickú elektrinu vďaka voliteľne dostupnej sacej hadici 3 13 45 120 01 0 a hrdlu nástroja 3 13 45 300 01 0.
- + Veľké valčeky, ktoré sa otáčajú o 360°, pre optimálne manévrovanie aj pri obmedzených podmienkach.
- + Pripojovacia objímka s regulátorom sacej sily pre jednoduché nastavenie sacieho výkonu.
- + Zásuvka automatického spustenia s oneskorením štartom pre vyhnutie sa vrcholovým hodnotám prúdu.
- + Praktický odkladací priestor so zvýšeným okrajom.
- + Povolenie pre triedu prachu L.

## FEIN DUSTEX 35 L



## OBSAH

1 sacia hadica 4 m, Ø 35 mm,  
1 objímka na náradie s reguláciou  
sacej sily, 1 Rúnové filtračné vrecko,  
1 Ploché skladaný filter

Príslušenstvo vid' strana 195

Výkonné vysávače na suché a mokré vysávanie s možnosťou pripojenie elektrického náradia pri použití v dielni a pri montáži.

Maximálny príkon	W	1 380
Množstvo vzduchu	l/min	4 320
Max. podtlak	hPa	253
Objem nádrže	l	32
Pripojný kábel so zástrčkou	m	7,5
Hmotnosť podľa EPTA	kg	9,00

Objednávacie číslo	9 20 36 223 00 0
EAN	4014586891941
Cena EUR bez DPH [PK01]	330,00
Cena EUR s DPH [PK01]	396,00

## PREDNOSTI FEIN

- + Výkonná turbína pre objemový prúd 70 l/s a podtlak 253 mbar.
- + Nízka hlučnosť 67 dB (A).
- + 7,5 m dlhý sieťový kábel a 4 m dlhá nasávací hadica pre väčší pracovný rádius.
- + Antistatická funkcia proti statickému náboju pri práci – odvádza statickú elektrinu vďaka voliteľne dostupnej sacej hadici 3 13 45 120 01 0 a hrdlu nástroja 3 13 45 300 01 0.
- + Veľké valčeky, ktoré sa otáčajú o 360°, pre optimálne manévrovanie aj pri obmedzených podmienkach.
- + Zásuvka automatického spustenia s oneskorením štartom pre vyhnutie sa vrcholovým hodnotám prúdu.
- + Povolenie pre triedu prachu L.
- + Praktický odkladací priestor so zvýšeným okrajom.
- + Pripojovacia objímka s regulátorom sacej sily pre jednoduché nastavenie sacieho výkonu.

## FEIN DUSTEX 35 LX



## OBSAH

1 posuvný držiak, 1 filter s plochými záhybmi PES, 1 flísové filtračné vrecko Premium, 1 sacia hadica 4 m, Ø 35 mm, 1 objímka na náradie s reguláciou sacej sily, 1 stupňový nástavec, 2 sacie rúry (kovové prevedenie), 1 kombinovaná tryska pre rôzne použitia, 1 hubica na škáry, 1 sací štetec, 1 koleno

Príslušenstvo vid' strana 195

Výkonnejší, profesionálny mokrý/suchý vysávač prachovej triedy L s možnosťou upevnenia rôznych kufrových systémov vrátane rozsiahleho príslušenstva.

Maximálny príkon	W	1 380
Množstvo vzduchu	l/min	4 320
Max. podtlak	hPa	254
Objem nádrže	l	35
Pripojný kábel so zástrčkou	m	7,5
Akustická hladina	dB	67
Hmotnosť podľa EPTA	kg	13,50

Objednávacie číslo	9 20 29 060 00 0
EAN	4014586882956
Cena EUR bez DPH [PK01]	499,00
Cena EUR s DPH [PK01]	598,80

## PREDNOSTI FEIN

- + Kufriky na náradie rôznych systémov je možné jednoducho uložiť na saciu hlavicu a upevniť.
- + Ergonomická preprava celej jednotky skladajúcej sa z elektrického nástroja a vysávača vďaka posuvnému držiaku a upevneniu kufrika a príslušenstva.
- + Spoľahlivé nasávanie rôznych druhov špiny, od tekutín po jemný prach.
- + Povolenie pre triedu prachu L.
- + S filtrom s plochými záhybmi PES a elektronickým vypínaním pre výnimočné vlastnosti nasávania vlhkosti.
- + Zásuvka automatického spustenia s oneskorením štartom pre vyhnutie sa vrcholovým hodnotám prúdu.
- + Plynulá regulácia sacej sily na odsávači.
- + 7,5 m dlhý sieťový kábel a 4 m dlhá nasávací hadica pre väčší pracovný rádius.
- + Antistatická funkcia proti statickému náboju pri práci – odvádza statickú elektrinu vďaka voliteľne dostupnej sacej hadici 3 13 45 120 01 0.

## FEIN DUSTEX 35 LX AC



## OBSAH

1 posuvný držiak, 1 filter s plochými záhybmi PES, 1 vrece na smeti, 1 sacia hadica 4 m, Ø 35 mm, 1 objímka na náradie s reguláciou sacej sily, 1 stupňový nástavec, 2 sacie rúry (kovové prevedenie), 1 kombinovaná tryska pre rôzne použitia, 1 hubica na škáry, 1 sací štetec, 1 koleno

Príslušenstvo vid' strana 195

Výkonnejší, profesionálny mokrý/suchý vysávač prachovej triedy L s plnoautomatickým čistením filtra s možnosťou upevnenia rôznych kufrových systémov vrátane rozsiahleho príslušenstva.

Maximálny príkon	W	1 380
Množstvo vzduchu	l/min	4 320
Max. podtlak	hPa	254
Objem nádrže	l	35
Pripojný kábel so zástrčkou	m	7,5
Akustická hladina	dB	67
Hmotnosť podľa EPTA	kg	14,10

Objednávacie číslo	9 20 30 060 00 0
EAN	4014586882994
Cena EUR bez DPH [PK01]	599,00
Cena EUR s DPH [PK01]	718,80

## PREDNOSTI FEIN

- + Kufriky na náradie rôznych systémov je možné jednoducho uložiť na saciu hlavicu a upevniť.
- + Ergonomická preprava celej jednotky skladajúcej sa z elektrického nástroja a vysávača vďaka posuvnému držiaku a upevneniu kufrika a príslušenstva.
- + Plne automatické čistenie filtra (AC) pre neprerušovanú prácu vďaka dlhšej životnosti filtra s plochými záhybmi.
- + Spoľahlivé nasávanie rôznych druhov špiny, od tekutín po jemný prach.
- + Povolenie pre triedu prachu L.
- + S filtrom s plochými záhybmi PES a elektronickým vypínaním pre výnimočné vlastnosti nasávania vlhkosti.
- + Zásuvka automatického spustenia s oneskorením štartom pre vyhnutie sa vrcholovým hodnotám prúdu.
- + Plynulá regulácia sacej sily na odsávači.
- + 7,5 m dlhý sieťový kábel a 4 m dlhá nasávací hadica pre väčší pracovný rádius.
- + Antistatická funkcia proti statickému náboju pri práci – odvádza statickú elektrinu vďaka voliteľne dostupnej sacej hadici 3 13 45 120 01 0.

**FEIN DUSTEX 35 MX****OBSAH**

1 posuvný držiak, 1 filter s plochými záhybmi PES, 1 flísové filtrové vrečko Premium, 1 sacia hadica ES 4 m, Ø 35 mm, 1 objímka na náradie s reguláciou sacej sily, 1 stupňový nástavec, 2 sacie rúry (kovové prevedenie), 1 kombinovaná tryska pre rôzne použitia, 1 hubica na škáry, 1 sací štetec, 1 koleno

**Príslušenstvo vid' strana 195**

Výkonnejší, profesionálny mokrý/suchý vysávač prachovej triedy M s možnosťou upevnenia rôznych kufrových systémov vrátane rozsiahleho príslušenstva.

Maximálny príkon	W	1 380
Množstvo vzduchu	l/min	4 320
Max. podtlak	hPa	254
Objem nádrže	l	35
Prípojný kábel so zástrčkou	m	7,5
Akustická hladina	dB	67
Hmotnosť podľa EPTA	kg	13,50

Objednávacie číslo	9 20 31 060 00 0
EAN	4014586883052
Cena EUR bez DPH [PK01]	649,00
Cena EUR s DPH [PK01]	778,80

**PREDNOSTI FEIN**

- + Schválené na vysatie zdravia ohrozujúceho prachu triedy M.
- + Kufríky na náradie rôznych systémov je možné jednoducho uložiť na saciu hlavicu a upevniť.
- + Ergonomická preprava celej jednotky skladajúcej sa z elektrického nástroja a vysávača vďaka posuvnému držiaku a upevneniu kufríka a príslušenstva.
- + Spoľahlivé nasávanie rôznych druhov špiny, od tekutín po jemný prach.
- + S filtrom s plochými záhybmi PES a elektronickým vypínaním pre výnimočné vlastnosti nasávania vlhkosti.
- + Zásuvka automatického spustenia s oneskorením štartom pre vyhnutie sa vrcholovým hodnotám prúdu.
- + Plynulá regulácia sacej sily na odsávači.
- + 7,5 m dlhý sieťový kábel a 4 m dlhá nasávací hadica pre väčší pracovný rádius.
- + Antistatická funkcia proti statickému náboju pri práci – odvádza statickú elektrinu.

**FEIN DUSTEX 35 MX AC****OBSAH**

1 posuvný držiak, 1 filter s plochými záhybmi PES, 1 vreco na smeti, 1 sacia hadica ES 4 m, Ø 35 mm, 1 objímka na náradie s reguláciou sacej sily, 1 stupňový nástavec, 2 sacie rúry (kovové prevedenie), 1 kombinovaná tryska pre rôzne použitia, 1 hubica na škáry, 1 sací štetec, 1 koleno

**Príslušenstvo vid' strana 195**

Výkonnejší, profesionálny mokrý/suchý vysávač prachovej triedy M s plnoautomatickým čistením filtra s možnosťou upevnenia rôznych kufrových systémov vrátane rozsiahleho príslušenstva.

Maximálny príkon	W	1 380
Množstvo vzduchu	l/min	4 320
Max. podtlak	hPa	254
Objem nádrže	l	35
Prípojný kábel so zástrčkou	m	7,5
Akustická hladina	dB	67
Hmotnosť podľa EPTA	kg	14,10

Objednávacie číslo	9 20 32 060 00 0
EAN	4014586883069
Cena EUR bez DPH [PK01]	749,00
Cena EUR s DPH [PK01]	898,80

**PREDNOSTI FEIN**

- + Schválené na vysatie zdravia ohrozujúceho prachu triedy M.
- + Kufríky na náradie rôznych systémov je možné jednoducho uložiť na saciu hlavicu a upevniť.
- + Plne automatické čistenie filtra (AC) pre neprerušovanú prácu vďaka dlhšej životnosti filtra s plochými záhybmi.
- + Ergonomická preprava celej jednotky skladajúcej sa z elektrického nástroja a vysávača vďaka posuvnému držiaku a upevneniu kufríka a príslušenstva.
- + Spoľahlivé nasávanie rôznych druhov špiny, od tekutín po jemný prach.
- + S filtrom s plochými záhybmi PES a elektronickým vypínaním pre výnimočné vlastnosti nasávania vlhkosti.
- + Zásuvka automatického spustenia s oneskorením štartom pre vyhnutie sa vrcholovým hodnotám prúdu.
- + Plynulá regulácia sacej sily na odsávači.
- + 7,5 m dlhý sieťový kábel a 4 m dlhá nasávací hadica pre väčší pracovný rádius.
- + Antistatická funkcia proti statickému náboju pri práci – odvádza statickú elektrinu.

## ĎALŠIE PRÍSLUŠENSTVO



**PLOCHÝ SKLADANÝ FILTER**  
Celulóza, certifikácia triedy prachu M

Objednávacie číslo	Cena EUR bez DPH	Cena EUR s DPH
3 13 45 012 01 0	30,45	36,54



**PLOCHÝ SKLADANÝ FILTER**  
PES, certifikácia triedy prachu M, kvalitný filter

Objednávacie číslo	Cena EUR bez DPH	Cena EUR s DPH
3 13 45 059 01 0	58,49	70,19



**PLOCHÝ SKLADANÝ FILTER**  
HEPA

Objednávacie číslo	Cena EUR bez DPH	Cena EUR s DPH
3 13 45 060 01 0	93,14	111,77



**SACIA HADICA**

Ø mm	L m	Objednávacie číslo	Cena EUR bez DPH	Cena EUR s DPH
27	4	3 13 45 065 01 0	77,60	93,12
35	4	3 13 45 066 01 0	67,73	81,28



**ANTISTATICKÁ ODSÁVACIA HADICA**  
Odvádzajúce statickú elektrinu, oranžovo-čierna.

Ø mm	L m	Objednávacie číslo	Cena EUR bez DPH	Cena EUR s DPH
27	4	3 13 45 121 01 0	154,04	184,85
35	4	3 13 45 120 01 0	177,87	213,44



**PREDLŽOVACIA HADICA**

Ø mm	L m	Objednávacie číslo	Cena EUR bez DPH	Cena EUR s DPH
27	2,5	3 13 45 067 01 0	70,35	84,42
35	2,5	3 13 45 068 01 0	57,23	68,68



**SÚPRAVA NA OPRAVY**  
vhodná pre saciu hadicu Ø 35 mm

Objednávacie číslo	Cena EUR bez DPH	Cena EUR s DPH
3 13 45 069 01 0	30,45	36,54



**KOLENO**

Objednávacie číslo	Cena EUR bez DPH	Cena EUR s DPH
3 13 45 070 01 0	12,81	15,37



**KOLENO**  
a vetráním stratového vzduchu

Objednávacie číslo	Cena EUR bez DPH	Cena EUR s DPH
3 13 45 263 01 0	19,01	22,81



**SACIA RÚRKA**  
Kovové vyhotovenie, balenie po 2 ks

Objednávacie číslo	Cena EUR bez DPH	Cena EUR s DPH
3 13 45 071 01 0	30,45	36,54



**PODLAHOVÁ SACIA KONCOVKA**  
prepínateľná, s klznou plochou z ušľachtilej ocele a obiehajúcimi kefami. Použiteľná na tvrdé podlahy a textilné podlahové krytiny

Objednávacie číslo	Cena EUR bez DPH	Cena EUR s DPH
3 13 45 072 01 0	38,96	46,75



**KOMBINOVANÁ TRYSKA**  
pre mokré a suché práce so striedavým použitím, gumenými jazýčkami a kefovými pásmi

Objednávacie číslo	Cena EUR bez DPH	Cena EUR s DPH
3 13 45 073 01 0	36,54	43,85



**SACIA KONCOVKA NA ŠTRBINY**

Objednávacie číslo	Cena EUR bez DPH	Cena EUR s DPH
3 13 45 074 01 0	6,09	7,31



**SACIA KONCOVKA NA TEXTÍLIE A ČALÚNENIE**  
s kefovými pásmi

Objednávacie číslo	Cena EUR bez DPH	Cena EUR s DPH
3 13 45 075 01 0	9,24	11,09



**SACÍ ŠTETEC**  
otáčateľný, s prírodnými kefami, kefový okraj 70 x 45 mm

Objednávacie číslo	Cena EUR bez DPH	Cena EUR s DPH
3 13 45 076 01 0	11,66	13,99



**SACIA KEFA**  
Prírodné kefy, kefový okraj 120 x 45 mm

Objednávacie číslo	Cena EUR bez DPH	Cena EUR s DPH
3 13 45 077 01 0	20,48	24,58



**ANTISTATICKÁ OBJÍMKA NA NÁRADIE**  
Elektricky vodivá, s reguláciou sacej sily, pre hadicu Ø 35 mm, prípojka elektrického náradia Ø 38 mm.

Objednávacie číslo	Cena EUR bez DPH	Cena EUR s DPH
3 13 45 123 01 0	29,82	35,78



**ANTISTATICKÁ OBJÍMKA NA NÁRADIE**  
Elektricky vodivá, s reguláciou sacej sily, pre hadicu Ø 35 mm, prípojka elektrického náradia Ø 27 mm.

Objednávacie číslo	Cena EUR bez DPH	Cena EUR s DPH
3 13 45 300 01 0	27,41	32,89



**STUPŇOVITÁ OBJÍMKA**  
4-stupňová

Objednávacie číslo	Cena EUR bez DPH	Cena EUR s DPH
3 13 45 079 01 0	13,65	16,38

**DRŽIAK KÁBLA**

pre káblové vedenie na sacej hadici, vhodné pre saciu hadicu Ø 27-35 mm

ks	Objednávacie číslo	Cena EUR bez DPH	Cena EUR s DPH
5	3 13 45 119 01 0	7,25	8,70

**SÚPRAVA PRÍSLUŠENSTVA**

2 sacie rúry (kovové prevedenie), 1 kombinovaná tryska pre rôzne použitia, 1 hubica na škáry, 1 sací štetec, 1 koleno

Objednávacie číslo	Cena EUR bez DPH	Cena EUR s DPH
3 13 45 071 02 0	82,43	98,92

**SÚPRAVA PRÍSLUŠENSTVA**

1 sacia hadica, 2 sacie rúry (kovové prevedenie), 1 kombinovaná tryska pre rôzne použitia, 1 hubica na škáry, 1 sací štetec, 1 koleno

Objednávacie číslo	Cena EUR bez DPH	Cena EUR s DPH
3 13 45 133 02 0	87,68	105,22

**PRÍSLUŠENSTVO NA DUSTEX 35 LX / MX****VRECE NA SMETI**

Otvorené, len odporúčané modely AC

ks	Objednávacie číslo	Cena EUR bez DPH	Cena EUR s DPH
5	3 13 45 063 01 0	34,44	41,33

**FLÍSOVÉ FILTRAČNÉ VRECKO PREMIUM**

Mimoriadne pevná netkaná textilná mimoriadne odolná voči roztrhnutiu s doplnkovými zosilnenými švami pre jemný, abrazívny prach. 2 – 3-násobne vyššia efektívna kapacita oproti papierovým filtračným vreckám.

Verzia	ks	Objednávacie číslo	Cena EUR bez DPH	Cena EUR s DPH
Dustex 35 L	5	3 13 45 251 01 0	51,14	61,37

**PRÍSLUŠENSTVO PRE DUSTEX 35 L****RÚNOVÉ FILTRAČNÉ VRECKO**

Netkaná textilná mimoriadne odolná voči roztrhnutiu. 2 – 3-násobne vyššia efektívna kapacita oproti papierovým filtračným vreckám.

Verzia	ks	Objednávacie číslo	Cena EUR bez DPH	Cena EUR s DPH
Dustex 35 L	5	3 13 45 062 01 0	31,71	38,05

**FLÍSOVÉ FILTRAČNÉ VRECKO PREMIUM**

Mimoriadne pevná netkaná textilná mimoriadne odolná voči roztrhnutiu s doplnkovými zosilnenými švami pre jemný, abrazívny prach. 2 – 3-násobne vyššia efektívna kapacita oproti papierovým filtračným vreckám.

Verzia	ks	Objednávacie číslo	Cena EUR bez DPH	Cena EUR s DPH
Dustex 35 L	5	3 13 45 251 01 0	51,14	61,37

**PERMANENTNÝ FILTER**

nahrádza rúnové filtračné vrecko

Objednávacie číslo	Cena EUR bez DPH	Cena EUR s DPH
3 13 45 064 01 0	59,64	71,57

**FILTRAČNÉ VRECKO HEPA**

ks	Objednávacie číslo	Cena EUR bez DPH	Cena EUR s DPH
3	3 13 45 130 01 0	105,11	126,13

**PRÍSLUŠENSTVO PRE DUSTEX 25 L****RÚNOVÉ FILTRAČNÉ VRECKO**

Netkaná textilná mimoriadne odolná voči roztrhnutiu. 2 – 3-násobne vyššia efektívna kapacita oproti papierovým filtračným vreckám.

Verzia	ks	Objednávacie číslo	Cena EUR bez DPH	Cena EUR s DPH
Dustex 25 L	5	3 13 45 061 01 0	24,36	29,23

**FLÍSOVÉ FILTRAČNÉ VRECKO PREMIUM**

Mimoriadne pevná netkaná textilná mimoriadne odolná voči roztrhnutiu s doplnkovými zosilnenými švami pre jemný, abrazívny prach. 2 – 3-násobne vyššia efektívna kapacita oproti papierovým filtračným vreckám.

Verzia	ks	Objednávacie číslo	Cena EUR bez DPH	Cena EUR s DPH
Dustex 25 L	5	3 13 45 273 01 0	38,54	46,25

**PERMANENTNÝ FILTER**

nahrádza rúnové filtračné vrecko

Objednávacie číslo	Cena EUR bez DPH	Cena EUR s DPH
3 13 45 064 01 0	59,64	71,57

**PRÍSLUŠENSTVO PRE DUSTEX II, DUSTEX 25, DUSTEX 40****VRECKO NA PRACH - PAPIEROVÉ**

Extra jemné vyhotovenie pre vyšší stupeň odlúčenia, v balení 5 ks

Verzia	Objednávacie číslo	Cena EUR bez DPH	Cena EUR s DPH
Dustex II, 25	3 13 22 757 01 6	44,21	53,05
Dustex 40	3 13 22 811 01 0	95,03	114,04

**VRECKO NA PRACH - PAPIEROVÉ**

Štandardné vyhotovenie, balenie po 5 ks

Verzia	Objednávacie číslo	Cena EUR bez DPH	Cena EUR s DPH
Dustex 40	3 13 22 810 01 0	46,62	55,94

**FILTER**

Objednávacie číslo	Cena EUR bez DPH	Cena EUR s DPH
3 13 22 765 00 9	58,49	70,19

**SACIA HADICA**  
Ø 36 mm, dĺžka 5 m

Objednávacie číslo	Cena EUR bez DPH	Cena EUR s DPH
3 13 22 767 01 5	51,24	61,49

**SPOJOVACÍ DIEL**

Univerzálne použitie na spojenie elektrického náradia a príslušenstva s HSS pilovým kotúčom na drevo na vysávač. Flexibilné gumové puzdro, dĺžka 70 mm, vnútorný Ø 31,5 mm.

Objednávacie číslo	Cena EUR bez DPH	Cena EUR s DPH
3 13 22 771 00 9	5,46	6,55

**STUPŇOVITÁ OBJÍMKA**

pre rozličné pripojované priemery, napríklad pre pripojenie cudzích výrobkov.

Objednávacie číslo	Cena EUR bez DPH	Cena EUR s DPH
3 13 22 772 00 2	10,92	13,10





# POVRCHOVÁ ÚPRAVA

---

**BRÚSKY** **200**

Perfektné náradie na hrubé a jemné brúsenie plôch, rúr a profilov.

---

**LEŠTIČKY** **211**

Ochrana a ošetrovanie citlivých a vysoko kvalitných povrchov.



		<b>ŠTARTOVACIA SÚPRAVA WSG 17-70 INOX</b>	<b>WPO 14-25 E</b>	<b>WPO 14-25 E - ŠTARTOVACIA SÚPRAVA Z UŠLACHTILEJ OCELE</b>	<b>KS 10-38 E SÚPRAVA</b>	<b>BF 10-280 E</b>	<b>ŠTARTOVACIA SÚPRAVA BF 10-280 E</b>
		Štartovacia súprava pre ušľachtilú oceľ na prípravu finálnej úpravy na plochách, rúrach a profiloch.	Extrémne výkonná leštička na spracovanie povrchov z ušľachtilej ocele.	Štartovacia súprava pre ušľachtilú oceľ pre štandardné aplikácie pri úpravách plôch.	Brúška na kútové zvary pre ťažko prístupné miesta na kovových konštrukciách.	Mimoriadne výkonný pásový pilník na rohy a hrany pri opracovávaní ušľachtilej ocele.	Štartovacia súprava pre pásový pilník na rohy a hrany pri opracovávaní ušľachtilej ocele.
<b>STRANA V KATALÓGU</b>		201	201	201	202	202	202
Leštenie		++	++	++	++	++	++
Hrubé brúsenie		++	++	++	++	++	++
Jemné brúsenie		++	++	++	++	++	++
Suché brúsenie		++	++	++	++	++	++
Mikrobrúsenie		++	++	++	++	++	++
Pozvolný rozbeh		•	•	•	•	•	•
Blokovanie opätovného zapnutia		•	•	•	•	•	•
Vysoko výkonný motor FEIN		•	•	•	•	•	•
Zaistenie vretena		•	•	•			
Menovitý príkon	W	1 700	1 200	1 200	800	800	800
Menovitý výkon	W	1 000	750	750	550	550	550
Počet otáčok volnobehu	1/min	2 700 - 8 500	900 - 2 500	900 - 2 500	1 350 - 3 750	10 000 - 28 000	10 000 - 28 000
Brúsny tanier Ø	mm	125	230	230			
Leštiaci nástroj Ø	mm	125	230	230			
Rýchlosť pásu	m/s					12 - 32	12 - 32
Upínací závit		M 14	M 14	M 14			
Rozmer pásu	mm					520 x 3/6/20	520 x 3/6/20
Obvodová rýchlosť	m/s				29,5		
Ø náradia	mm				150		
Prípojný kábel so zástrčkou	m	4	4	4	4	4	4
Hmotnosť podľa EPTA	kg	2,40	2,50	2,50	3,20	2,10	2,10

++ veľmi dobré

• obsahuje - štandardná výbava

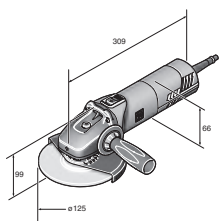

WSG 17-70 Inox

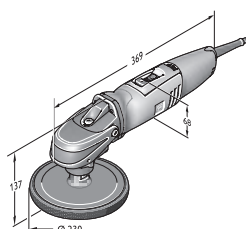

WPO 14-25 E



KS 10-38 E



BF 10-280 E

## ŠTARTOVACIA SÚPRAVA WSG 17-70 INOX



### OBSAH

1 vejárovitý brúsny kotúč, stredná zrnitosť, 1 kotúč na konečnú povrchovú úpravu (Ø 125 mm), po 5 perforovaných brúsnych listov Pyramix Ø 115 mm (zrnitosť 280, 400, 800), 25 brúsnych listov (zrnitosť 80, Ø 115 mm), 1 brúsny tanier s chladením (Ø 75 mm, M14), 1 oporný tanier so suchým zipsom (Ø 115 mm, M14), 1 plastový kufrik na náradie

Príslušenstvo vid' strana 203

Štartovacia súprava pre ušľachtilú oceľ na prípravu finálnej úpravy na plochách, rúrach a profiloch.

Menovitý príkon	W	1 700
Menovitý výkon	W	1 000
Brúsny tanier Ø	mm	125
Počet otáčok volnobehu	1/min	2 700 - 8 500
Leštiaci nástroj Ø	mm	125
Upínací závit		M 14
Prípojný kábel so zástrčkou	m	4
Hmotnosť podľa EPTA	kg	2,40

Objednávacie číslo	7 222 13 61 00 0
EAN	4014586883564
Cena EUR bez DPH [PK19]	435,00
Cena EUR s DPH [PK19]	522,00

### PREDNOSTI FEIN

- + POWERtronic pre extrémny výkon, výkonovú rezervu a stálosť otáčok pri záťaži.
- + Variabilné otáčky umožňujú použitie rozličných nástrojov od satinovania až po brúsenie ušľachtilej ocele.
- + Dlhšia životnosť uhlíkových kief a väčší úber materiálu oproti porovnateľným uhlovým brúskam.
- + Priemyselný kábel H07, dĺžka 4 m.
- + Najlepšie hodnoty vibrácií vo svojej triede.
- + Blokovanie opätovného zapnutia.
- + Celokovová hlava prevodovky pre maximálnu robustnosť a životnosť.
- + Elektronická ochrana proti preťaženiu
- + Kontrola zablokovania.
- + Najľahší a najkratší svojho druhu.
- + Pozvoľný rozbeh.

## WPO 14-25 E



### OBSAH

1 Antivibračná rukoväť

Príslušenstvo vid' strana 203

Extrémne výkonná leštička na spracovanie povrchov z ušľachtilej ocele.

Menovitý príkon	W	1 200
Menovitý výkon	W	750
Brúsny tanier Ø	mm	230
Počet otáčok volnobehu	1/min	900 - 2 500
Leštiaci nástroj Ø	mm	230
Upínací závit		M 14
Prípojný kábel so zástrčkou	m	4
Hmotnosť podľa EPTA	kg	2,50

Objednávacie číslo	7 221 49 00 23 0
EAN	4014586862729
Cena EUR bez DPH [PK01]	435,00
Cena EUR s DPH [PK01]	522,00

### PREDNOSTI FEIN

- + Extrémne výkonné aj pri nízkych otáčkach vďaka mechanickej redukcii prevodovky a vysoko výkonnému motoru FEIN.
- + Plynulo regulovateľné otáčky, optimálne na brúsenie, satinovanie, kefovanie a vysoko lesklé leštenie ušľachtilej ocele.
- + Univerzálne použiteľné ako plnohodnotná brúska, leštička a hladiaci stroj.
- + Dokonalý ergonomický tvar.
- + Aretovanie vretena.
- + Ovládanie pre pravákov a ľavákov.
- + Blokovanie opätovného zapnutia.
- + Pozvoľný rozbeh.
- + H 07 priemyselný kábel.
- + Gulôčkové ložiská chránené pred prachom.
- + Systém samovypínania uhlíkov.
- + Rozsiahly sortiment príslušenstva.

## WPO 14-25 E - ŠTARTOVACIA SÚPRAVA Z UŠĽAHTILEJ OCELE



### OBSAH

1 držiak (výkyvný), 1 ochranný oblúk, 1 upínací trň, 1 kotúč s vlnitým brúsnym rúnom, 1 oporný tanier so suchým zipsom (Ø 115 mm, M14), 10 brúsnych rún s suchým zipsom (Ø 115 mm, jemné), 1 elastický brúsny valec (100 x 100 mm, zrna 60), 1 lamelový valec s brúsnou vlnou (100 x 100 mm, zrna 180), 2 kľúče, 1 Antivibračná rukoväť, 1 plastový kufrik na náradie

Príslušenstvo vid' strana 203

Štartovacia súprava pre ušľachtilú oceľ pre štandardné aplikácie pri úpravách plôch.

Menovitý príkon	W	1 200
Menovitý výkon	W	750
Brúsny tanier Ø	mm	230
Počet otáčok volnobehu	1/min	900 - 2 500
Leštiaci nástroj Ø	mm	230
Upínací závit		M 14
Prípojný kábel so zástrčkou	m	4
Hmotnosť podľa EPTA	kg	2,50

Objednávacie číslo	7 221 49 50 01 0
EAN	4014586862743
Cena EUR bez DPH [PK01]	764,00
Cena EUR s DPH [PK01]	916,80

### PREDNOSTI FEIN

- + Extrémne výkonné aj pri nízkych otáčkach vďaka mechanickej redukcii prevodovky a vysoko výkonnému motoru FEIN.
- + Plynulo regulovateľné otáčky, optimálne na brúsenie, satinovanie, kefovanie a vysoko lesklé leštenie ušľachtilej ocele.
- + Univerzálne použiteľné ako plnohodnotná brúska, leštička a hladiaci stroj.
- + Dokonalý ergonomický tvar.
- + Aretovanie vretena.
- + Ovládanie pre pravákov a ľavákov.
- + Blokovanie opätovného zapnutia.
- + Pozvoľný rozbeh.
- + H 07 priemyselný kábel.
- + Gulôčkové ložiská chránené pred prachom.
- + Systém samovypínania uhlíkov.
- + Rozsiahly program príslušenstva.

**KS 10-38 E SÚPRAVA****OBSAH**

1 Antivibračná rukoväť, po jednom strednom plstenom kotúči, Ø 150 mm s hrúbkou 3 a 6 mm, po jednom jemnom plstenom kotúči, Ø 150 mm s hrúbkou 3 a 6 mm, Tvarovací brúsny kameň na profilovanie plstených kotúčov, 1 plastový kufrik na náradie

**Príslušenstvo vid' strana 203**

Brúska na kútové zvary pre ťažko prístupné miesta na kovových konštrukciách.

Menovitý príkon	W	800
Menovitý výkon	W	550
Počet otáčok voľnobehu	1/min	1 350 - 3 750
Obvodová rýchlosť	m/s	29,5
Ø náradia	mm	150
Prípojný kábel so zástrčkou	m	4
Hmotnosť podľa EPTA	kg	3,20

Objednávacie číslo	7 221 67 60 00 0
EAN	4014586868936
Cena EUR bez DPH [PK01]	783,00
Cena EUR s DPH [PK01]	939,60

**PREDNOSTI FEIN**

- + Flexibilné použitie prostredníctvom otočného nástavca bez nástroja.
- + Plochá konštrukcia pre rohy, uhly a ťažko dostupné miesta.
- + Vysoká životnosť remeňového pohonu prostredníctvom bezúdržbového upínacieho systému.
- + Pevné zabezpečenie skľučovadla umožňuje rýchlu výmenu brúsnych kotúčov.
- + Nastaviteľný a odoberateľný kryt proti iskrám, bez potreby použitia náradia.
- + Elektronické nastavenie otáčok.
- + Kvalita Made in Germany.
- + H 07 priemyselný kábel.
- + Pozvoľný rozbeh.
- + Blokovanie opätovného zapnutia.

**BF 10-280 E****OBSAH**

1 zalomené brúsne rameno 3/6 mm (6 38 100 26 01 0)

**Príslušenstvo vid' strana 203**

Mimoriadne výkonný pásový pilník na rohy a hrany pri opracovávaní ušľachtilej ocele.

Menovitý príkon	W	800
Menovitý výkon	W	550
Počet otáčok voľnobehu	1/min	10 000 - 28 000
Rýchlosť pásu	m/s	12 - 32
Rozmer pásu	mm	520 x 3/6/20
Prípojný kábel so zástrčkou	m	4
Hmotnosť podľa EPTA	kg	2,10

Objednávacie číslo	7 228 05 50 00 0
EAN	4014586867250
Cena EUR bez DPH [PK01]	551,00
Cena EUR s DPH [PK01]	661,20

**PREDNOSTI FEIN**

- + Výkonný motor FEIN pre maximálny úberový výkon a konštantné otáčky aj pri vysokom zaťažení.
- + Optimálna rýchlosť pohybu pásu pre efektívne používanie rôznych brúsnych, rúnových a leštiacich pásov.
- + Jednoduchá manipulácia - brúsne rameno s možnosťou beznástrojového otočenia o 180°, beznástrojová výmena a nastavenie pásu.
- + Dokonalé vedenie pásu.
- + Šírka pásu od 3 do 20 mm.
- + Plynu regulovateľné otáčky, optimálne na ochranu citlivých povrchov.
- + Zahnuté a rovné brúsne ramená pre najrôznejšie aplikácie.
- + Pozvoľný rozbeh.
- + Blokovanie opätovného zapnutia.
- + H 07 priemyselný kábel.
- + Rozsiahly sortiment príslušenstva.

**ŠTARTOVACIA SÚPRAVA BF 10-280 E****OBSAH**

3 brúsne ramená (1 x 3/6 mm zahnuté, 6 mm rovné, 20 mm rovné), 10 brúsnych pásov 3 mm (zrinitosť 120), 10 brúsnych pásov 6 mm (zrinitosť 120), 10 brúsnych pásov 20 mm (zrinitosť 120), 5 rúnových pásov 6 mm (stredné), 1 plastový kufrik na náradie

**Príslušenstvo vid' strana 203**

Štartovacia súprava pre pásový pilník na rohy a hrany pri opracovávaní ušľachtilej ocele.

Menovitý príkon	W	800
Menovitý výkon	W	550
Počet otáčok voľnobehu	1/min	10 000 - 28 000
Rýchlosť pásu	m/s	12 - 32
Rozmer pásu	mm	520 x 3/6/20
Prípojný kábel so zástrčkou	m	4
Hmotnosť podľa EPTA	kg	2,10

Objednávacie číslo	7 228 05 51 00 0
EAN	4014586867267
Cena EUR bez DPH [PK01]	648,00
Cena EUR s DPH [PK01]	777,60

**PREDNOSTI FEIN**

- + Výkonný motor FEIN pre maximálny úberový výkon a konštantné otáčky aj pri vysokom zaťažení.
- + Jednoduchá manipulácia - brúsne rameno s možnosťou beznástrojového otočenia o 180°, beznástrojová výmena a nastavenie pásu.
- + Štartovacia súprava so zahnutými a rovnými brúsnyimi ramenami pre rôzne aplikácie, keramické brúsne pásy na efektívne opracovávanie zvarov a rúnové pásy rôznej šírky na konečnú úpravu povrchov.
- + Optimálna rýchlosť pásu.
- + Dokonalé vedenie pásu.
- + Šírka pásu od 3 do 20 mm.
- + Plynu regulovateľné otáčky, optimálne na ochranu citlivých povrchov.
- + Pozvoľný rozbeh.
- + Blokovanie opätovného zapnutia.
- + H 07 priemyselný kábel.
- + Rozsiahly sortiment príslušenstva.

## ĎALŠIE PRÍSLUŠENSTVO



### ANTIVIBRAČNÁ RUKOVÄŤ

M 8, tlmiace vibrácie, na zníženie vibrácií pri dlhšom používaní.

Objednávacie číslo	Cena EUR bez DPH	Cena EUR s DPH
3 21 19 124 01 0	9,45	11,34



### KUFOR NA NÁRADIE

Plast, vnútorné rozmery: 470 x 275 x 116 mm

Objednávacie číslo	Cena EUR bez DPH	Cena EUR s DPH
3 39 01 118 01 0	44,84	53,81



### PLASTOVÁ KRABIČKA

Vložka do kufru s uzatvárateľným vekom na malé diely a prislúšenstvo, ku kufru na náradie 3 39 01 118 01 0, max 5 ks/kufor.

Objednávacie číslo	Cena EUR bez DPH	Cena EUR s DPH
3 39 01 119 00 0	4,41	5,29



### KUFOR NA NÁRADIE

plast, vnútorné rozmery: 470 x 275 x 232 mm

Objednávacie číslo	Cena EUR bez DPH	Cena EUR s DPH
3 39 01 122 01 0	69,20	83,04



### LÁTKA Z MIKROVLÁKNA

vysoko kvalitné jemné oká na čistenie zvyškov po leštení. Vyhotovenie bez obruby pre prácu bez škrabancov a vlákien

Objednávacie číslo	Cena EUR bez DPH	Cena EUR s DPH
6 37 33 003 01 0	7,98	9,58



### KRYCIA LIŠŤA Z UŠLACHTILEJ OCELE

Na ochranu povrchov z ušľachtilej ocele pred škrabancami spôsobenými brúsnymi prácami. Dokonalé na použitie pri brúsení úkosov zvarovaných profilov z ušľachtilej ocele. Zakrytá strana je pri brúsení, satinovaní alebo pri matovaní chránená krycou páskou.

L m	Objednávacie číslo	Cena EUR bez DPH	Cena EUR s DPH
5	6 37 33 010 01 0	57,33	68,80

## PRÍSLUŠENSTVO RS 12-70 E



### ZÁKLADNÁ SÚPRAVA PRE BRÚSKY NA RÚRY

Odstraňovanie znečistení, odstraňovanie škrabancov, až po perfektné satinované brúsenie. Pozostávajúca z: 2 x 10 ks brúsnych pásov, 20 x 815 mm, P120/P180; 2 x 10 ks brúsnych pásov, 40 x 815 mm, P120/P180; 5 ks rúnových pásov, 20 x 820 mm, veľmi jemných 280

Objednávacie číslo	Cena EUR bez DPH	Cena EUR s DPH
6 37 14 050 02 1	219,24	263,09



### KERAMICKÉ BRÚSNÉ PÁSY

Najvyšší úberový výkon pri veľmi dlhej životnosti. Taktiež vhodné na odstraňovanie jemných zvarových švov

Zrno	Rozmery mm	ks	Objednávacie číslo	Cena EUR bez DPH	Cena EUR s DPH
80	20 x 815	10	6 37 14 130 01 0	47,57	57,08
80	40 x 815	10	6 37 14 131 01 0	74,76	89,71



### BRÚSNÉ PÁSY

vysoko flexibilné brúsne pásy, ideálne na brúsenie rúrových oblúkov  
20 x 815 mm

Zrno	ks	Objednávacie číslo	Cena EUR bez DPH	Cena EUR s DPH
120	10	6 37 14 050 01 5	32,97	39,56
180	10	6 37 14 051 01 4	32,97	39,56
320	10	6 37 14 052 01 7	32,97	39,56
400	10	6 37 14 053 01 1	32,97	39,56



### BRÚSNÉ PÁSY

vysoko flexibilné brúsne pásy, ideálne na brúsenie rúrových oblúkov  
40 x 815 mm

Zrno	ks	Objednávacie číslo	Cena EUR bez DPH	Cena EUR s DPH
120	10	6 37 14 054 01 9	54,29	65,15
180	10	6 37 14 055 01 3	54,29	65,15



### VLNENÉ PÁSY

veľmi mäkké vyhotovenie, pre povrchy bez usadenín aj na úzkych rúrových oblúkoch  
20 x 815 mm

Zrno	ks	Objednávacie číslo	Cena EUR bez DPH	Cena EUR s DPH
80	5	6 37 14 056 01 6	38,22	45,86
120	5	6 37 14 057 01 0	38,22	45,86
280	5	6 37 14 058 01 8	44,73	53,68



### LEŠŤIACE PÁSY

20 x 815 mm, veľmi mäkké vyhotovenie, pre zrkadlový lesk bez usadenín, vhodné aj na úzkych rúrových oblúkoch

Objednávacie číslo	Cena EUR bez DPH	Cena EUR s DPH
6 37 26 010 01 8	64,68	77,62



### VODIACA KLADKA

pre zúžené priestorové pomery (vzdialenosť od steny 50 mm)

Objednávacie číslo	Cena EUR bez DPH	Cena EUR s DPH
3 13 35 017 01 1	75,18	90,22

## PRÍSLUŠENSTVO BF 10-280 E



### BRÚSNÉ RAMENO ZAHNUTÉ

Šírka pásu mm	Objednávacie číslo	Cena EUR bez DPH	Cena EUR s DPH
3/6	6 38 10 026 01 0	70,14	84,17



### BRÚSNÉ RAMENO ROVNÉ

Šírka pásu mm	Objednávacie číslo	Cena EUR bez DPH	Cena EUR s DPH
6	6 38 10 027 01 0	70,14	84,17
20	6 38 10 030 01 0	91,77	110,12



### KERAMICKÝ BRÚSNÝ PÁS

Najvyšší úberový výkon pri veľmi dlhej životnosti. Taktiež vhodné na odstraňovanie jemných zvarových švov  
Balenie 10 ks, dĺžka 520 mm.

Zrno	Šírka mm	Objednávacie číslo	Cena EUR bez DPH	Cena EUR s DPH
80	3	6 37 14 061 01 0	14,70	17,64
120	3	6 37 14 062 01 0	14,70	17,64
180	3	6 37 14 063 01 0	14,70	17,64
80	6	6 37 14 068 01 0	16,38	19,66
120	6	6 37 14 069 01 0	16,38	19,66
180	6	6 37 14 070 01 0	16,38	19,66
80	20	6 37 14 089 01 0	22,47	26,96
120	20	6 37 14 090 01 0	22,47	26,96
180	20	6 37 14 091 01 0	22,47	26,96

**RÚŇOVÝ PÁS**

Mäkké vyhotovenie, pre povrchy bez usadenín.  
Balenie 5 ks, dĺžka 520 mm.

Šírka mm	Verzia	Objednávacie číslo	Cena EUR bez DPH	Cena EUR s DPH
6	hrubé	6 37 14 114 01 0	20,79	24,95
6	stredne tvrdý	6 37 14 115 01 0	20,79	24,95
6	jemné	6 37 14 116 01 0	20,79	24,95
20	hrubé	6 37 14 123 01 0	29,30	35,16
20	stredne tvrdý	6 37 14 124 01 0	29,30	35,16
20	jemné	6 37 14 125 01 0	29,30	35,16

**LEŠTIACI PÁS**

Mäkké vyhotovenie, pre zrkadlový lesk spolu s pastami na leštenie FEIN.  
Balenie 3 ks, dĺžka 520 mm.

Šírka mm	Objednávacie číslo	Cena EUR bez DPH	Cena EUR s DPH
6	6 37 26 016 01 0	13,34	16,01
20	6 37 26 019 01 0	18,48	22,18

**PRÍSLUŠENSTVO WSG 17-70 INOX****RÝCHLOUPÍNACIA MATICA**

M14, na výmenu kotúčov bez nutnosti použitia náradia, malá konštrukčná výška len 8 mm

Objednávacie číslo	Cena EUR bez DPH	Cena EUR s DPH
6 38 02 191 01 0	29,72	35,66

**ANTIVIBRAČNÉ RUKAVICE**

Tlmiace vibrácie, certifikované podľa EN 388/420, EN ISO 10819, EEC č. 0200, balenie 1 pár.

Veľ.	Objednávacie číslo	Cena EUR bez DPH	Cena EUR s DPH
9 L	3 21 73 003 00 3	76,60	91,92
10 XL	3 21 73 004 00 1	76,60	91,92
11 XXL	3 21 73 005 00 5	76,60	91,92

**OCHRANNÝ KRYT**

pre vejárovité brúsne kotúče a kotúče na hrubé brúsenie

Ø mm	Objednávacie číslo	Cena EUR bez DPH	Cena EUR s DPH
125	3 18 10 300 00 0	9,15	10,98

**OCHRANNÝ KRYT PRE DELIACE PRÁCE**

pre bezpečnú prácu s rezacími kotúčmi

Ø mm	Objednávacie číslo	Cena EUR bez DPH	Cena EUR s DPH
125	6 38 11 017 01 0	30,98	37,18

**VNÚTORNÁ PRÍRUBA**

Objednávacie číslo	Cena EUR bez DPH	Cena EUR s DPH
6 38 01 182 01 0	7,98	9,58

**ZÁVITOVÁ PRÍRUBA**

M 14, na brúsne a rezacie kotúče a taktiež pre vejárové brúsne kotúče a drôtené čelné vrkôčkové kefy

Objednávacie číslo	Cena EUR bez DPH	Cena EUR s DPH
6 38 02 052 00 0	7,98	9,58

**ZÁVITOVÁ PRÍRUBA**

M 14, pre elast. brúsny kotúč a drôtené čelné kefy

Objednávacie číslo	Cena EUR bez DPH	Cena EUR s DPH
6 38 01 154 00 7	7,46	8,95

**ELASTICKÝ PODPORNÝ TANIER - UNÁŠAČ**

s prírubou M 14, pre fibrové brúsne listy Ø 125 mm

Ø mm	Objednávacie číslo	Cena EUR bez DPH	Cena EUR s DPH
125	6 38 06 087 01 3	12,92	15,50

**HRUBOVACÍ KOTÚČ**

Na úberové brúsenie a obrábanie zvarového šva s dobrou životnosťou. Univerzálne použiteľný do ocele a ušľachtilej ocele. Zalomený tvar, vnútorný priemer 22,23 mm, maximálne otáčky 12 250 1/min, maximálna pracovná rýchlosť 80 m/s.

Ø mm	Hrúbka mm	ks	Objednávacie číslo	Cena EUR bez DPH	Cena EUR s DPH
125	6	10	6 37 03 005 01 0	21,74	26,09

**REZACÍ KOTÚČ**

Perfektný na rezanie tenkých plechov, rúr a profilov. Precízny a rýchly rez s minimálnym vynaložením sily a vynikajúcou životnosťou. Žiadna dodatočná úprava a tepelné sfarbenie na obrobní. Univerzálne použiteľný do ocele a ušľachtilej ocele. Rovný tvar, vnútorný priemer 22,23 mm, maximálne otáčky 12 250 1/min, maximálna pracovná rýchlosť 80 m/s.

Ø mm	Hrúbka mm	ks	Objednávacie číslo	Cena EUR bez DPH	Cena EUR s DPH
125	1	25	6 37 09 013 01 0	27,09	32,51

**REZACÍ KOTÚČ**

Na rezanie plechov, rúr a profilov s dobrou rýchlosťou rezania a dobrou životnosťou. Univerzálne použiteľný do ocele a ušľachtilej ocele. Zalomený tvar, vnútorný priemer 22,23 mm, maximálne otáčky 12 250 1/min, maximálna pracovná rýchlosť 80 m/s.

Ø mm	Hrúbka mm	ks	Objednávacie číslo	Cena EUR bez DPH	Cena EUR s DPH
125	2,5	25	6 37 09 014 01 0	29,82	35,78

**VEJÁROVITÝ BRÚSNY KOTÚČ**

Brúsny materiál zo zirkónového korundu pre veľmi dobré povrchové výsledky s vysokým úberovým výkonom a jednoduchou manipuláciou s nízkymi vibráciami. Ideálny na obrábanie hrán. Vysoká životnosťou pri konštantnej kvalite práce. Univerzálne použiteľný do ocele a ušľachtilej ocele. Kónický tvar, vnútorný priemer 22,23 mm, maximálne otáčky 12 250 1/min, maximálna pracovná rýchlosť 80 m/s.

Zrno	Ø mm	ks	Objednávacie číslo	Cena EUR bez DPH	Cena EUR s DPH
40	125	10	6 37 30 022 01 0	36,86	44,23
60	125	10	6 37 30 023 01 0	36,86	44,23
80	125	10	6 37 30 024 01 0	36,86	44,23

**FIBROVÝ BRÚSNY KOTÚČ**

Vysokovýkonný brúsny materiál zo zirkónového korundu s veľmi dobrým úberovým výkonom a životnosťou. Univerzálne použiteľný do ocele a ušľachtilej ocele.

Zrno	Ø mm	ks	Objednávacie číslo	Cena EUR bez DPH	Cena EUR s DPH
36	125	25	6 37 17 301 01 0	23,10	27,72
60	125	25	6 37 17 302 01 0	23,10	27,72
80	125	25	6 37 17 303 01 0	23,10	27,72

**BRÚSNY PODLOŽNÝ TANIER - UNÁŠAČ**

M 14, Ø 125 mm, s podporným kotúčom pre brúsne listy a upínaním na suchý zips

Ø mm	Objednávacie číslo	Cena EUR bez DPH	Cena EUR s DPH
115	6 38 06 168 01 2	11,45	13,74

**BRÚSNY PODLOŽNÝ TANIER - UNÁŠAČ**

so suchým zipsom, na použitie s brúsnym rúnom, M 14

Ø mm	Objednávacie číslo	Cena EUR bez DPH	Cena EUR s DPH
115	6 38 06 172 01 0	15,65	18,78

**KOTUČE S BRÚSNYM RÚNOM**

Ø 115 mm, stabilné, s upevnením na suchý zips na použitie s podporným tanierom - unášačom 6 38 06 172 01 0

Verzia	ks	Objednávacie číslo	Cena EUR bez DPH	Cena EUR s DPH
hrubé	10	6 37 32 001 01 8	38,22	45,86
stredne tvrdý	10	6 37 32 002 01 1	36,23	43,48
jemné	10	6 37 32 003 01 5	30,98	37,18

**CHLADENÝ BRÚSNY VALEC**

tanier pod brúsne kotúče s chladením, ideálny pre brúsne kotúče Pyramix

Ø mm	Objednávacie číslo	Cena EUR bez DPH	Cena EUR s DPH
115	6 38 06 193 01 0	12,92	15,50

**CHLADENÝ BRÚSNY VALEC**

tanier pod brúsne kotúče s chladením, ideálny pre brúsne kotúče Pyramix  
Na ďalšie používanie brúsneho kotúča po oddelení jeho vonkajšieho okraja.

Ø mm	Objednávacie číslo	Cena EUR bez DPH	Cena EUR s DPH
75	6 38 06 196 01 0	12,18	14,62

**BRÚSNE LISTY**

Ø 115 mm, na odstraňovanie veľmi hlbokých škrabancov a jemných zvarových švov

Zrno	ks	Objednávacie číslo	Cena EUR bez DPH	Cena EUR s DPH
80	25	6 37 28 135 01 0	27,72	33,26

**BRÚSNY KOTUČ PYRAMIX**

Vďaka perforácii brúsneho kotúča Pyramix s upínaním na suchý zips sa dá kotúč ďalej použiť aj po prvom opotrebovaní okraja. Ø 115 mm.  
na odstraňovanie hlbokých škrabancov

Zrno	ks	Objednávacie číslo	Cena EUR bez DPH	Cena EUR s DPH
280	5	6 37 17 239 01 0	25,73	30,88
280	25	6 37 17 239 02 0	112,14	134,57

**BRÚSNY KOTUČ PYRAMIX**

Vďaka perforácii brúsneho kotúča Pyramix s upínaním na suchý zips sa dá kotúč ďalej použiť aj po prvom opotrebovaní okraja. Ø 115 mm.  
na odstraňovanie jemných škrabancov, vytvorenie vzhľadu brúseného povrchu, zníženie drsnosti

Zrno	ks	Objednávacie číslo	Cena EUR bez DPH	Cena EUR s DPH
400	5	6 37 17 240 01 0	25,73	30,88
400	25	6 37 17 240 02 0	112,14	134,57

**BRÚSNY KOTUČ PYRAMIX**

Vďaka perforácii brúsneho kotúča Pyramix s upínaním na suchý zips sa dá kotúč ďalej použiť aj po prvom opotrebovaní okraja. Ø 115 mm.

na odstraňovanie veľmi jemných škrabancov, vytvorenie vzhľadu brúseného povrchu, zníženie drsnosti

Zrno	ks	Objednávacie číslo	Cena EUR bez DPH	Cena EUR s DPH
800	5	6 37 17 241 01 0	25,73	30,88
800	25	6 37 17 241 02 0	112,14	134,57

**BRÚSNY KOTUČ PYRAMIX**

Vďaka perforácii brúsneho kotúča Pyramix s upínaním na suchý zips sa dá kotúč ďalej použiť aj po prvom opotrebovaní okraja. Ø 115 mm.

Zníženie drsnosti, optimálny predpoklad pre následné leštenie

Zrno	ks	Objednávacie číslo	Cena EUR bez DPH	Cena EUR s DPH
1 400	5	6 37 17 242 01 0	25,73	30,88
1 400	25	6 37 17 242 02 0	112,14	134,57

**LAMELOVÝ BRÚSNY KOTUČ**

Ø 125 mm, M 14

Zrno	Šírka mm	Objednávacie číslo	Cena EUR bez DPH	Cena EUR s DPH
120	20	6 37 21 052 01 0	26,88	32,26

**KOTUČ NA KONEČNÚ POVRCHOVÚ ÚPRAVU**

Ø 125 mm, pre konečnú úpravu povrchov

Objednávacie číslo	Cena EUR bez DPH	Cena EUR s DPH
6 37 32 005 01 0	27,30	32,76

**VEJÁROVITÝ BRÚSNY KOTUČ**

Ideálne na obrábanie ušľachtilej ocele, na odstraňovanie zvarových švov a konečnú úpravu v jednom pracovnom kroku. Kombinácia rýchleho úberu materiálu a perfektnej kvality povrchu.

Ø mm	Verzia	ks	Objednávacie číslo	Cena EUR bez DPH	Cena EUR s DPH
125	mäkký	5	6 37 30 019 01 0	92,82	111,38
125	stredne tvrdý	5	6 37 30 021 01 0	92,82	111,38
125	hrubé	5	6 37 30 020 01 0	92,82	111,38

**SÚPRAVA PRE UŠLACHTILÚ OCEĽ - PRÍPRAVA LEŠTENIA PLŔCH / RÚR / PROFILOV**

Efektívne a rýchlo odstraňuje škrabance; optimálna príprava na leštenie vďaka zladenému vzhľadu brúseného povrchu; pri príprave na leštenie: vysoký úberový výkon pri malej časovej náročnosti. Pozostávajúca z: 5 brúsnych kotúčov Pyramix, zrnitosť 280 (6 37 17 239 01 0), 5 brúsnych kotúčov Pyramix, zrnitosť 400 (6 37 17 240 01 0), 5 brúsnych kotúčov, zrnitosť 800 (6 37 17 241 01 0), 5 brúsnych kotúčov Pyramix, zrnitosť 1400 (6 37 17 242 01 0), 1 taniera pod brúsne kotúče s chladením Ø 75 mm (6 38 06 196 01 0), 25 brúsnych listov, zrnitosť 80 (6 37 28 135 01 0), 1 taniera pod brúsne kotúče s chladením Ø 115 mm (6 38 06 193 01 0)

Objednávacie číslo	Cena EUR bez DPH	Cena EUR s DPH
6 38 06 193 04 0	150,68	180,82

**PLŠŤOVÁ VEJÁROVITÁ PODLOŽKA**

Na leštenie a predbežné leštenie ušľachtilej ocele. Vďaka lamelám sa plšť „nespáli“ a leštenie prebieha bez vytvárania brázd. Používajte len s leštiacou pastou (predbežné leštenie = krém na predbežné leštenie, leštenie na vysoký lesk = krém na vysoké odlesky).

Ø mm	Verzia	Objednávacie číslo	Cena EUR bez DPH	Cena EUR s DPH
125	mäkký	6 37 23 037 01 0	30,66	36,79
125	stredne tvrdý	6 37 23 038 01 0	30,66	36,79

## PRÍSLUŠENSTVO KS 10-38 E

**PLSTENÝ KOTUČ**

Veľmi vysoký úberový výkon na brúsenie, odstraňovanie okovín a satinovanie kútových zvarov.

Ø mm	Hrúbka mm	Verzia	Objednávacie číslo	Cena EUR bez DPH	Cena EUR s DPH
150	7	veľmi hrubé	6 37 34 008 01 0	34,65	41,58

**PLSTENÝ KOTUČ**

S vysokým úberovým výkonom na brúsenie, odstraňovanie okovín a satinovanie kútových zvarov.

Ø mm	Hrúbka mm	Verzia	Objednávacie číslo	Cena EUR bez DPH	Cena EUR s DPH
150	3	hrubé	6 37 34 001 01 0	30,77	36,92
150	6	hrubé	6 37 34 002 01 0	39,27	47,12

**PLSTENÝ KOTUČ**

Na brúsenie, prispôsobovanie, odstraňovanie okovín a pre jemné satinované rezy na kútových zvaroch. Odstraňuje drobné škrabance na profiloch a plochách.

Ø mm	Hrúbka mm	Verzia	Objednávacie číslo	Cena EUR bez DPH	Cena EUR s DPH
150	3	stredne tvrdý	6 37 34 003 01 0	23,00	27,60
150	6	tvrdý	6 37 34 004 01 0	28,25	33,90

**PLSTENÝ KOTUČ**

Odstraňuje nábehové sfarbenie a drobné škrabance, ideálny na prípravu na leštenie kútových zvarov.

Ø mm	Hrúbka mm	Verzia	Objednávacie číslo	Cena EUR bez DPH	Cena EUR s DPH
150	3	jemné	6 37 34 005 01 0	23,00	27,60
150	6	jemné	6 37 34 006 01 0	28,25	33,90

**PLSTENÝ KOTUČ**

Na predbežné leštenie povrchov kútových zvarov. Rýchlo odstraňuje nábehové sfarbenie bez toho, aby sa odstránil zvarový spoj.

Ø mm	Hrúbka mm	Verzia	Objednávacie číslo	Cena EUR bez DPH	Cena EUR s DPH
150	6	veľmi jemné	6 37 34 007 01 0	24,99	29,99

**PLSTENÝ KOTUČ**

Na leštenie kútových zvarov až na zrkadlový lesk s použitím leštiacej pasty FEIN.

Ø mm	Hrúbka mm	Objednávacie číslo	Cena EUR bez DPH	Cena EUR s DPH
150	6	6 37 18 011 01 0	16,59	19,91

**TVAROVACÍ BRÚSNY KAMEŇ**

Na obrúsenie rúnového kotúča pre nemenné profily kútových zvarov.

Objednávacie číslo	Cena EUR bez DPH	Cena EUR s DPH
6 37 19 011 01 0	20,27	24,32

## PRÍSLUŠENSTVO RS 10-70 E

**BRÚSNE PÁSY**

vysoko flexibilné brúsne pásy, ideálne na brúsenie rúrových oblúkov  
Balenie 10 ks, 30 x 533 mm.

Zrno	Objednávacie číslo	Cena EUR bez DPH	Cena EUR s DPH
80	6 37 14 136 01 0	26,36	31,63
120	6 37 14 137 01 0	26,36	31,63
180	6 37 14 138 01 0	26,36	31,63
320	6 37 14 139 01 0	26,36	31,63
400	6 37 14 140 01 0	26,36	31,63

**VLNENÉ PÁSY**

veľmi mäkké vyhotovenie, pre povrchy bez usadenín aj na úzkych rúrových oblúkoch  
Balenie 5 ks, 30 x 533 mm.

Verzia	Objednávacie číslo	Cena EUR bez DPH	Cena EUR s DPH
jemné	6 37 14 143 01 0	37,38	44,86

**LEŠTIACE PÁSY**

Veľmi mäkké vyhotovenie, pre zrkadlový lesk bez usadenín, aj na úzkych rúrových oblúkoch.  
Balenie 3 ks, 30 x 533 mm.

Objednávacie číslo	Cena EUR bez DPH	Cena EUR s DPH
6 37 14 144 01 0	20,90	25,08

## PRÍSLUŠENSTVO ROT 14-200 E

**ODSÁVACÍ SET**

Objednávacie číslo	Cena EUR bez DPH	Cena EUR s DPH
3 18 10 264 01 0	20,69	24,83

**ODSÁVACIE VEKO**

Objednávacie číslo	Cena EUR bez DPH	Cena EUR s DPH
3 18 10 240 01 4	21,16	25,39

**SPOJOVACÍ DIEL**

Univerzálne použitie na spojenie elektrického náradia a príslušenstva s HSS pilovým kotúčom na drevo na vysávač. Flexibilné gumové puzdro, dĺžka 70 mm, vnútorný Ø 31,5 mm.

Objednávacie číslo	Cena EUR bez DPH	Cena EUR s DPH
3 13 22 771 00 9	5,46	6,55

**BRÚSNE LISTY**

dierované, Ø 150 mm, s rýchlym upevnením suchým zipsom  
Oblasť použitia: Drevo, hrubé opracovanie karosérii, miesta zvarovania. Kvalita: Plne spojené živícou, korund. Vlastnosť: vysoký úberový výkon.

Zrno	ks	Objednávacie číslo	Cena EUR bez DPH	Cena EUR s DPH
60	50	6 37 28 022 01 7	57,33	68,80

**BRÚSNY PODLOŽNÝ TANIER - UNÁŠAČ**

Ø 150 mm, dierovaný s upínaním na suchý zips

Verzia	Objednávacie číslo	Cena EUR bez DPH	Cena EUR s DPH
tvrdý	6 38 06 116 02 1	108,15	129,78
extra mäkké	6 38 06 166 02 6	106,47	127,76





**BRŮSNY PODLOŽNÝ TANIER - UNÁŠAČ**  
Ø 200 mm, dierovaný s repikovým prídružným dielom

Verzia	Objednávacie číslo	Cena EUR bez DPH	Cena EUR s DPH
tvrdý	6 38 06 102 02 3	118,76	142,51
stredne tvrdý	6 38 06 095 02 1	119,60	143,52
extra mäkké	6 38 06 118 02 3	119,60	143,52



**LEŠTIACI KOTUČ Z OVČIEHO RÚNA**  
s rýchlym upevnením suchým zipsom.

Ø mm	Objednávacie číslo	Cena EUR bez DPH	Cena EUR s DPH
150	6 37 23 009 00 4	11,03	13,24
200	6 37 23 010 00 6	18,80	22,56

## PRÍSLUŠENSTVO MSF 636-1

**UPÍNACÍ SEGMENT SO SUCHÝM ZIPSOM**  
Ø 150 mm

Ø mm	Objednávacie číslo	Cena EUR bez DPH	Cena EUR s DPH
150	3 14 26 030 00 5	17,54	21,05

**BRŮSNY PODLOŽNÝ TANIER - UNÁŠAČ**  
Ø 115 mm, dierovaný s upinaním na suchý zips tvrdý

Objednávacie číslo	Cena EUR bez DPH	Cena EUR s DPH
6 38 06 167 02 0	39,17	47,00



**BRŮSNE LISTY**  
Ø 115 mm, na odstraňovanie veľmi hlbokých škrabancov a jemných zvarových švov

Zrno	ks	Objednávacie číslo	Cena EUR bez DPH	Cena EUR s DPH
80	50	6 37 28 096 01 9	27,72	33,26



**BRŮSNY PODLOŽNÝ TANIER - UNÁŠAČ**  
Ø 125 mm, perforovaný so suchým zipsom

Prípojný závit brúsneho taniera	Verzia	Objednávacie číslo	Cena EUR bez DPH	Cena EUR s DPH
5/16"-24 UNF	tvrdý	6 38 06 103 02 7	80,43	96,52
5/16"-24 UNF	stredne tvrdý	6 38 06 088 02 7	81,59	97,91
5/16"-24 UNF	mäkký	6 38 06 117 02 5	104,16	124,99



**BRŮSNY PODLOŽNÝ TANIER - UNÁŠAČ**  
Ø 150 mm, dierovaný s upinaním na suchý zips

Prípojný závit brúsneho taniera	Verzia	Objednávacie číslo	Cena EUR bez DPH	Cena EUR s DPH
5/16"-24 UNF	tvrdý	6 38 06 101 02 0	93,98	112,78
5/16"-24 UNF	stredne tvrdý	6 38 06 090 02 3	95,76	114,91
5/16"-24 UNF	mäkký	6 38 06 114 02 4	89,67	107,60



**VÝSTREDNÍKOVÁ HLAVA**  
Ø 150 mm

Objednávacie číslo	Cena EUR bez DPH	Cena EUR s DPH
3 12 07 103 01 3	118,25	141,90



**BRŮSNE LISTY**  
dierované, Ø 150 mm, s rýchlym upevnením suchým zipsom  
Oblasť použitia: kovy, hrubé opracovanie karosérii, miesta spájokovania, miesta zvarovania, sklolaminát. Kvalita: vysokovýkonné leštiace látky, plne spojené živicom, korund. Vlastnosť: veľmi stabilný, vysoký úberový výkon.

Zrno	ks	Objednávacie číslo	Cena EUR bez DPH	Cena EUR s DPH
40	50	6 37 28 009 01 4	105,95	127,14
60	50	6 37 28 010 01 6	99,02	118,82
80	50	6 37 28 056 01 3	89,99	107,99
100	50	6 37 28 054 01 6	89,99	107,99



**BRŮSNE LISTY**  
dierované, Ø 150 mm, s rýchlym upevnením suchým zipsom  
Oblasť použitia: drevo, farba, autolaky, tmel, sklolaminát, plast. Kvalita: plne spojené živicom, korund. Vlastnosť: mimoriadna redukcia lesku, flexibilné.

Zrno	ks	Objednávacie číslo	Cena EUR bez DPH	Cena EUR s DPH
80	50	6 37 28 074 01 4	49,77	59,72
120	50	6 37 28 084 01 3	42,84	51,41
150	50	6 37 28 012 01 8	42,84	51,41
180	50	6 37 28 013 01 2	42,84	51,41
240	50	6 37 28 015 01 4	42,84	51,41



**BRŮSNE LISTY**  
dierované, Ø 150 mm, s rýchlym upevnením suchým zipsom  
Oblasť použitia: drevo, hrubé opracovanie karosérii, miesta zvarovania. Kvalita: plne spojené živicom, ľahké spojenie, korund. Vlastnosť: vysoký úberový výkon.

Zrno	ks	Objednávacie číslo	Cena EUR bez DPH	Cena EUR s DPH
60	50	6 37 28 073 01 6	50,82	60,98



**LEŠTIACI KOTUČ Z OVČIEHO RÚNA**  
s rýchlym upevnením suchým zipsom.

Ø mm	Objednávacie číslo	Cena EUR bez DPH	Cena EUR s DPH
125	6 37 23 008 00 0	8,40	10,08
150	6 37 23 009 00 4	11,03	13,24

## PRÍSLUŠENSTVO WPO 14-25 E



**SET NA PLOCHY**  
Súprava pre štandardné aplikácie pri úpravách plôch: Čistenie znečistení prostredníctvom vlnitého rúna, odstraňovanie nábehových farieb, až po vysoko-kvalitné satinovanie. Pozostávajúca z: 1 elast. brúsneho valca zrnitosť 60 (6 37 21 006 01 2) 1 lamelového valca z brúsneho rúna (6 37 21 009 01 8) 1 zvlneného brúsneho rúna (6 37 23 021 01 3) 1 jemného kotúča s brúsnym rúnom v balení 10 ks (6 37 32 003 01 5) 1 oporného taniera (6 38 06 172 01 0) 1 upínacieho trňa (6 38 03 066 02 4) 1 dvojotvorového kľúča na matice (6 29 10 022 00 2) 1 otvoreného kľúča 19 x 22 (6 29 04 003 00 0)

Objednávacie číslo	Cena EUR bez DPH	Cena EUR s DPH
6 37 21 006 04 0	213,05	255,66

**SET NA BRÚSENIE PLOCH**

Vysoký úberový výkon na plochách. Pozostávajúci z: 1 expanzný valec (6 38 06 192 01 0) 5 brúsnych puzdiar zrnitosť 60 (6 37 14 132 01 0) 5 brúsnych puzdiar zrnitosť 80 (6 37 14 133 01 0) 5 brúsnych puzdiar zrnitosť 120 (6 37 14 134 01 0).

Objednávacie číslo	Cena EUR bez DPH	Cena EUR s DPH
6 38 06 192 02 0	214,52	257,42

**SATINOVACÍ SET NA PLOCHY**

Perfektné satinované brúsenie, bez usadenín. Mimoriadne malé vytváranie tepla pri úprave. Pozostávajúci z: 1 elastického brúsneho valca zrnitosť 60 stredná (6 37 21 006 01 2) 1 elastického brúsneho valca zrnitosť 180 jemná (6 37 21 007 01 6) 1 valca s brúsnym rúnom Sinus zrnitosť 180 jemná (6 37 21 051 01 0).

Objednávacie číslo	Cena EUR bez DPH	Cena EUR s DPH
6 37 21 050 02 0	230,48	276,58

**SET STANDARD NA RÚRY**

Súprava pre štandardné aplikácie pri úprave priamych rúr. Čistenie znečistení, odstraňovanie nábehových farieb, až po dobré satinované brúsenie. Pozostávajúci z: 1 podporného valca na brúsenie pásmi (6 38 06 181 01 6) 1 brúsneho pásu zrnitosť 60 v balení 10 ks (6 37 14 044 01 0) 1 brúsneho pásu zrnitosť 120 v balení 10 (6 37 14 045 01 4) 1 brúsneho pásu jemného (6 37 14 048 01 9) 1 brúsneho pásu jemného (6 37 14 049 01 3) 1 lepiacej pásky (6 38 09 004 01 9).

Objednávacie číslo	Cena EUR bez DPH	Cena EUR s DPH
6 38 06 181 03 0	151,31	181,57

**SÚPRAVA PRE UŠLACHTILÚ OCEĽ „SATINOVANIE PROFILOV“**

Satinované brúsenie profilov pre dokonalý vzhľad brúsneho povrchu. Pozostávajúca z: 1 elastického valca stredného, zrnitosť 60 (6 37 21 054 01 0), 1 elastického valca jemného, zrnitosť K 180 (6 37 21 055 01 0), 1 valca z brúsneho rúna Sinus jemného (6 37 21 056 01 0), 1 upínacieho trňa (6 38 03 071 02 0)

Objednávacie číslo	Cena EUR bez DPH	Cena EUR s DPH
6 37 21 054 02 0	191,31	229,57

**ELASTICKÝ BRÚSNÝ VALEC**

Otvor 19 mm  
100 x 100 mm

Zrno	Verzia	Objednávacie číslo	Cena EUR bez DPH	Cena EUR s DPH
60	stredne tvrdý	6 37 21 006 01 2	92,19	110,63
180	jemné	6 37 21 007 01 6	92,19	110,63

**ELASTICKÝ BRÚSNÝ VALEC**

Otvor 19 mm  
100 x 50 mm

Zrno	Verzia	Objednávacie číslo	Cena EUR bez DPH	Cena EUR s DPH
60	stredne tvrdý	6 37 21 054 01 0	64,16	76,99
180	jemné	6 37 21 055 01 0	64,16	76,99

**VALEC S BRÚSNYM RÚNOM SINUS**

Otvor 19 mm  
Ø 100 x 50 mm, s vlnou tvaru sinusoidy, pre konečnú úpravu jemným satinovaním

Zrno	Verzia	Objednávacie číslo	Cena EUR bez DPH	Cena EUR s DPH
180	jemné	6 37 21 056 01 0	37,07	44,48

**VALEC S BRÚSNYM RÚNOM SINUS**

Otvor 19 mm  
Ø 100 x 100 mm, s vlnou tvaru sinusoidy, pre konečnú úpravu jemným satinovaním

Zrno	Verzia	Objednávacie číslo	Cena EUR bez DPH	Cena EUR s DPH
180	jemné	6 37 21 051 01 0	52,61	63,13

**LAMELOVÝ BRÚSNÝ KOTUČ**

Ø 150 mm, otvor 14 mm  
na odstránenie malých nedostatkov povrchu a jemných škrabancov

Objednávacie číslo	Cena EUR bez DPH	Cena EUR s DPH
6 37 21 003 01 7	59,43	71,32

**LAMELOVÝ BRÚSNÝ KOTUČ**

Ø 150 mm, otvor 14 mm  
pre stredné kefovanie povrchov

Objednávacie číslo	Cena EUR bez DPH	Cena EUR s DPH
6 37 21 004 01 5	59,43	71,32

**LAMELOVÝ BRÚSNÝ KOTUČ**

Ø 150 mm, otvor 14 mm  
pre kefovanie - jemná zrnitosť, konečnú úpravu povrchov

Objednávacie číslo	Cena EUR bez DPH	Cena EUR s DPH
6 37 21 005 01 9	59,43	71,32

**LAMELOVÝ VLNENÝ VALEC**

100 x 100 mm

Objednávacie číslo	Cena EUR bez DPH	Cena EUR s DPH
6 37 21 015 01 0	29,82	35,78

**LAMELOVÝ VLNENÝ VALEC**

Ø 100 x 100 mm, otvor 19 mm  
pre konečnú úpravu satinovaním - stredná zrnitosť

Zrno	Verzia	Objednávacie číslo	Cena EUR bez DPH	Cena EUR s DPH
100	stredne tvrdý	6 37 21 008 01 4	40,11	48,13

**LAMELOVÝ VLNENÝ VALEC**

Ø 100 x 100 mm, otvor 19 mm  
pre konečnú úpravu satinovaním - veľmi jemná zrnitosť

Zrno	Verzia	Objednávacie číslo	Cena EUR bez DPH	Cena EUR s DPH
180	jemné	6 37 21 009 01 8	40,11	48,13

**LAMELOVÝ VLNENÝ VALEC**

Ø 100 x 100 mm, otvor 19 mm  
pre veľmi jemnú satinovanú konečnú úpravu

Zrno	Verzia	Objednávacie číslo	Cena EUR bez DPH	Cena EUR s DPH
280	veľmi jemné	6 37 21 010 01 0	40,11	48,13

**PLSTOVÝ LAMEĽOVÝ BRÚSNÝ VALEC**

Na leštenie a predbežné leštenie ušľachtilej ocele. Vďaka lamelám sa plst „nespáli“ a leštenie prebieha bez vytvárania brázd. Používajte len s leštiacou pastou (predbežné leštenie = krém na predbežné leštenie, leštenie na vysoký lesk = krém na vysoké odlesky).

Verzia	Objednávacie číslo	Cena EUR bez DPH	Cena EUR s DPH
mäkký	6 37 21 057 01 0	72,24	86,69
stredne tvrdý	6 37 21 058 01 0	72,24	86,69

**BRÚSNÉ RÚNO**

s poskladaním do vína, šírka približne 30 mm, otvor 14 mm, na ľahké odstraňovanie hrán, odstraňovanie zoxidovaného povrchu, jemné brúsenie, dekoratívne práce

Ø mm	Objednávacie číslo	Cena EUR bez DPH	Cena EUR s DPH
150	6 37 23 021 01 3	16,80	20,16
200	6 37 23 022 01 6	20,37	24,44

**KOTUČE S BRÚSNYM RÚNOM**

Ø 115 mm, stabilné, s upevnením na suchý zips na použitie s podporným tanierom - unášačom 6 38 06 172 01 0

Verzia	ks	Objednávacie číslo	Cena EUR bez DPH	Cena EUR s DPH
hrubé	10	6 37 32 001 01 8	38,22	45,86
stredne tvrdý	10	6 37 32 002 01 1	36,23	43,48
jemné	10	6 37 32 003 01 5	30,98	37,18

**BRÚSNÝ PODLOŽNÝ TANIER - UNÁŠAČ**

so suchým zipsom, na použitie s brúsnym rúnom, M 14

Ø mm	Objednávacie číslo	Cena EUR bez DPH	Cena EUR s DPH
115	6 38 06 172 01 0	15,65	18,78

**VODIACI VALEC BRÚSNEHO PÁSU**

Otvor 19 mm  
100 x 70 mm

Objednávacie číslo	Cena EUR bez DPH	Cena EUR s DPH
6 38 06 181 01 6	77,07	92,48

**BRÚSNÉ PÁSY**

600 x 30 mm

Zrno	ks	Objednávacie číslo	Cena EUR bez DPH	Cena EUR s DPH
60	10	6 37 14 044 01 0	23,31	27,97
120	10	6 37 14 045 01 4	23,31	27,97
240	10	6 37 14 046 01 7	23,31	27,97

**LEPIACA PÁSKA**

na spojenie brúsných pásov pri brúsení uzatvorených rúrových systémov, 50 m

Objednávacie číslo	Cena EUR bez DPH	Cena EUR s DPH
6 38 09 004 01 9	11,45	13,74

**VLNENÉ PÁSY**

s gombíkovým uzáverom na opätovné uzavretie, ideálne pri brúsení uzatvorených rúrových systémov, 600 x 30 mm

Verzia	Objednávacie číslo	Cena EUR bez DPH	Cena EUR s DPH
hrubé	6 37 14 047 01 1	12,71	15,25
stredne tvrdý	6 37 14 048 01 9	12,71	15,25
jemné	6 37 14 049 01 3	12,71	15,25

**LEŠTIACI KRÚŽOK, SISAL, SÚKNO**

na jemné brúsenie/kefovanie a zarovnávanie neželezných kovov po prebrúsení zrnom 240-280 s kefovacou pastou „žltá“ - Jemné brúsenie/kefovanie a zarovnávanie liatiny/oceli a ušľachtilej ocele po prebrúsení zrnom 280-320 s kefovacou pastou „žltá“ - Matné

Ø mm	Objednávacie číslo	Cena EUR bez DPH	Cena EUR s DPH
150	6 37 23 011 01 4	19,01	22,81
200	6 37 23 012 01 7	26,15	31,38

**LEŠTIACI KOTUČ, SÚKNO, PEVNÉ**

Šírka približne 15 mm, otvor 14 mm, na predleštenie a leštenie neželezných kovov, liatiny/oceli a ušľachtilej ocele, pasta na predleštenie „oranžová“

Ø mm	Objednávacie číslo	Cena EUR bez DPH	Cena EUR s DPH
150	6 37 23 013 01 1	11,13	13,36
200	6 37 23 015 01 3	12,92	15,50

**LEŠTIACI KOTUČ, SÚKNO, MÄKKÉ**

šírka ca. 15 mm, otvor 14 mm, na leštenie neželezných kovov, liatiny/oceli a ušľachtilej ocele a chrómu stahovacou pastou do vysokého lesku „biela“

Ø mm	Objednávacie číslo	Cena EUR bez DPH	Cena EUR s DPH
150	6 37 23 014 01 9	8,72	10,46
200	6 37 23 016 01 6	12,50	15,00

**LEŠTIACI KOTUČ, VLNENÁ LÁTKA, EXTRA MÄKKÁ**

šírka ca. 15 mm, otvor 14 mm, na konečné leštenie neželezných kovov, liatiny/oceli a ušľachtilej ocele a mnohých umelých hmôt stahovacou pastou „biela“

Ø mm	Objednávacie číslo	Cena EUR bez DPH	Cena EUR s DPH
150	6 37 23 019 01 2	11,34	13,61
200	6 37 23 020 01 4	16,70	20,04

**LEŠTIACI KOTUČ**

Ø 150 mm, šírka 60 mm, elastický, otvor 14 mm na hladenie pílnikom, zrno 16 (hrubá), mäkká, „zelená“

Objednávacie číslo	Cena EUR bez DPH	Cena EUR s DPH
6 37 13 013 01 8	134,61	161,53

**LEŠTIACI KOTUČ**

Ø 150 mm, šírka 60 mm, elastický, otvor 14 mm na jemné povrchy, zrno 24 (stredné), mäkké, „modré“

Objednávacie číslo	Cena EUR bez DPH	Cena EUR s DPH
6 37 13 015 01 0	134,61	161,53

**LEŠTIACI KOTUČ**

Ø 150 mm, šírka 60 mm, elastický, otvor 14 mm na jemné leštenie, zrno 46 (jemné), mäkké, „šedé“

Objednávacie číslo	Cena EUR bez DPH	Cena EUR s DPH
6 37 13 016 01 3	134,61	161,53

**LAMEĽOVÝ BRÚSNÝ KOTUČ**

šírka 50 mm, na leštenie nehrdzavejúcej ocele, otvor 14 mm

Ø mm	Objednávacie číslo	Cena EUR bez DPH	Cena EUR s DPH
200	6 37 21 001 00 1	138,60	166,32

**DRŽIAK**

pre bočnú rukoväť, otočný o 360°

Objednávacie číslo	Cena EUR bez DPH	Cena EUR s DPH
6 37 33 006 01 0	62,27	74,72

**UPÍNACÍ TRŇ**pre satinovací nástroje (valec a kladka),  
Ø upínacieho vretena 19 mm

Dĺžka mm	Objednávacie číslo	Cena EUR bez DPH	Cena EUR s DPH
50	6 38 03 071 02 0	47,99	57,59
100	6 38 03 067 02 8	55,65	66,78

**UPÍNACÍ TRŇ**s upínacou prírubou M 14, pre leštiaci kotúč,  
upínací rozsah 15-35 mm

Objednávacie číslo	Cena EUR bez DPH	Cena EUR s DPH
6 38 03 027 03 8	32,13	38,56

**UPÍNACÍ TRŇ**s upínacou prírubou M 14, pre kotúče s lamelovým brúsnym  
rúnom, látkové kotúče a leštiace kotúče, upínací rozsah  
15 - 50 mm, uchytenie nástroja Ø 14 mm

Objednávacie číslo	Cena EUR bez DPH	Cena EUR s DPH
6 38 03 066 02 4	35,60	42,72

**OCHRANNÝ KRYT**

ako dodatočná ochrana ruky

Objednávacie číslo	Cena EUR bez DPH	Cena EUR s DPH
3 02 29 216 00 5	5,78	6,94

**EXPANZNÝ VALEC**Otvor 19 mm  
Ø 100 x 100 mm, pre bezvibračné, bezpečné uchytenie  
brúsnych puzdiel

Objednávacie číslo	Cena EUR bez DPH	Cena EUR s DPH
6 38 06 192 01 0	176,82	212,18

**BRÚSNE PUZDRO**na odstraňovanie ľahkých zvarových švov a veľmi hlbokých  
škrabancov a povlaku po valcovaní

Zrno	ks	Objednávacie číslo	Cena EUR bez DPH	Cena EUR s DPH
60	5	6 37 14 132 01 0	13,34	16,01

**BRÚSNE PUZDRO**

na odstraňovanie hlbokých škrabancov

Zrno	ks	Objednávacie číslo	Cena EUR bez DPH	Cena EUR s DPH
80	5	6 37 14 133 01 0	12,92	15,50

**BRÚSNE PUZDRO**na odstraňovanie škrabancov, predbežný stupeň ku  
satinovanej konečnej úprave

Zrno	ks	Objednávacie číslo	Cena EUR bez DPH	Cena EUR s DPH
120	5	6 37 14 134 01 0	12,60	15,12

**BRÚSNY OBAL PYRAMIX**na odstraňovanie škrabancov, predbežný stupeň ku  
satinovanej konečnej úprave

Zrno	ks	Objednávacie číslo	Cena EUR bez DPH	Cena EUR s DPH
280	5	6 37 14 145 01 0	57,96	69,55
400	5	6 37 14 146 01 0	57,96	69,55
600	5	6 37 14 147 01 0	57,96	69,55
1 400	5	6 37 14 148 01 0	57,96	69,55



WPO 14-15 E	WPO 14-15 E SET	WPO 14-15 E NA LODE	WPO 14-15 E NA LODE	WPO 14-25 E	WPO 10-25 E	WPO 10-25 SET
Extrémne výkonná uhlová leštička pre systém na opravu lakov osobných automobilov a člnov.		Súprava na leštenie pre údržbu lodí.		Extrémne výkonná uhlová leštička na úpravu laku.		Výkonná praktická uhlová leštička na úpravu laku.

STRANA V KATALÓGU		212	212	212	213	213	214	214
Leštenie		++	++	++	++	++	++	++
Hrubé brúsenie		+	+	++	++	++		
Jemné brúsenie		+	+	++	++	++		
Suché brúsenie		++	++	++	++	++		
Mikrobrúsenie		++	++	++	++	++		
Pozvoľný rozbeh		•	•	•	•	•	•	•
Blokovanie opätovného zapnutia		•	•	•	•	•	•	•
Vysoko výkonný motor FEIN		•	•	•	•	•	•	•
Zaistenie vretena		•	•	•	•	•	•	•
Menovitý príkon	W	1 200	1 200	1 200	1 200	1 200	800	800
Menovitý výkon	W	750	750	750	750	750	550	550
Počet otáčok volnobehu	1/min	500 - 1 500	500 - 1 500	500 - 1 500	500 - 1 500	900 - 2 500	900 - 2 500	900 - 2 500
Leštiaci nástroj Ø	mm	230	230	230	230	230	150	150
Upínací závit		M 14	M 14	M 14	M 14	M 14	M 14	M 14
Prípojný kábel so zástrčkou	m	4	4	4	4	4	4	4
Hmotnosť podľa EPTA	kg	2,50	2,50	2,50	2,50	2,50	2,20	2,20

+ vhodné    ++ veľmi dobré    • obsahuje - štandardná výbava

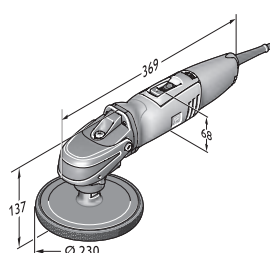

WPO 14-15 E

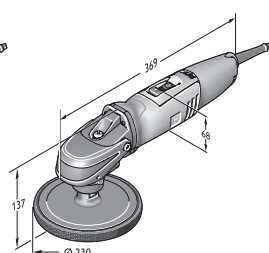

WPO 14-25 E

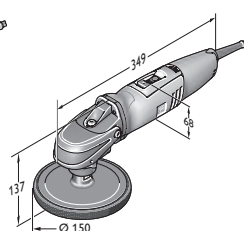

WPO 10-25 E

**WPO 14-15 E****OBSAH**

1 kryt prevodovej hlavy vytvarovaný do držadla, 1 prídavná rukoväť

**Príslušenstvo vid' strana 215**

Extrémne výkonná uhlová leštička pre systém na opravu lakov osobných automobilov a člnov.

Menovitý príkon	W	1 200
Menovitý výkon	W	750
Počet otáčok volnobehu	1/min	500 - 1 500
Leštiaci nástroj Ø	mm	230
Upínací závit		M 14
Prípojný kábel so zástrčkou	m	4
Hmotnosť podľa EPTA	kg	2,50

Objednávacie číslo	7 221 48 00 23 0
EAN	4014586862699
Cena EUR bez DPH [PK01]	444,00
Cena EUR s DPH [PK01]	532,80

**PREDNOSTI FEIN**

- + Ideálny rozsah otáčok s plynulou reguláciou, pre odbornú úpravu povrchov na vozidlách a člnoch.
- + Maximálna stabilita otáčok pri každom zaťažení cez celý nastavovací rozsah vďaka mechanickej redukcii prevodovky v spojení s vysoko výkonným motorom FEIN.
- + Špeciálne systémové príslušenstvo pre efektívnu úpravu lakov starších vozidiel, nových lakov, lakov vysoko odolných proti poškrábaniu, ako aj na čistenie, brúsenie a leštenie povrchov člnov a povrchových úprav Gelcoat.
- + Komfortné nastavenie otáčok.
- + Žiadne zahrievanie pri trvalej prevádzke.
- + Vynikajúca ergonómia.
- + Aretovanie vretena.
- + Ovládanie pre pravákov a ľavákov.
- + Blokovanie opätovného zapnutia.
- + Pozvoľný rozbeh.
- + Systém samovypínania uhlíkov.
- + Prestaviteľné na rotačnú brúsku s odsávacím krytom a brúsnym tanierom.

**WPO 14-15 E SET****OBSAH**

1 Antivibračná rukoväť, 1 kryt prevodovej hlavy vytvarovaný do držadla, 1 podopierací kotúč so suchým zipsom, Ø 150 mm, 1 leštiaca špongia Ø 150 mm, stredná

**Príslušenstvo vid' strana 215**

Extrémne výkonná uhlová leštička pre systém na opravu lakov osobných automobilov a člnov.

Menovitý príkon	W	1 200
Menovitý výkon	W	750
Počet otáčok volnobehu	1/min	500 - 1 500
Leštiaci nástroj Ø	mm	230
Upínací závit		M 14
Prípojný kábel so zástrčkou	m	4
Hmotnosť podľa EPTA	kg	2,50

Objednávacie číslo	7 221 48 51 01 0
EAN	4014586867069
Cena EUR bez DPH [PK01]	457,00
Cena EUR s DPH [PK01]	548,40

**PREDNOSTI FEIN**

- + Ideálny rozsah otáčok s plynulou reguláciou, pre odbornú úpravu povrchov na vozidlách a člnoch.
- + Maximálna stabilita otáčok pri každom zaťažení cez celý nastavovací rozsah vďaka mechanickej redukcii prevodovky v spojení s vysoko výkonným motorom FEIN.
- + Špeciálne systémové príslušenstvo pre efektívnu úpravu lakov starších vozidiel, nových lakov, lakov vysoko odolných proti poškrábaniu, ako aj na čistenie, brúsenie a leštenie povrchov člnov a povrchových úprav Gelcoat.
- + Komfortné nastavenie otáčok.
- + Žiadne zahrievanie pri trvalej prevádzke.
- + Vynikajúca ergonómia.
- + Aretovanie vretena.
- + Ovládanie pre pravákov a ľavákov.
- + Blokovanie opätovného zapnutia.
- + Pozvoľný rozbeh.
- + Systém samovypínania uhlíkov.
- + Prestaviteľné na rotačnú brúsku s odsávacím krytom a brúsnym tanierom.
- + Tiež k dodaniu aj bez príslušenstva (7 221 48).

**WPO 14-15 E NA LODE****OBSAH**

1 Antivibračná rukoväť, 1 kryt prevodovej hlavy vytvarovaný do držadla, 1podložný tanier so suchým zipsom, Ø 170 mm, 1 leštiaca špongia, Ø 195 mm, 1 plastový kufrík na náradie

**Príslušenstvo vid' strana 215**

Súprava na leštenie pre údržbu lodí.

Menovitý príkon	W	1 200
Menovitý výkon	W	750
Počet otáčok volnobehu	1/min	500 - 1 500
Leštiaci nástroj Ø	mm	230
Upínací závit		M 14
Prípojný kábel so zástrčkou	m	4
Hmotnosť podľa EPTA	kg	2,50

Objednávacie číslo	7 221 48 60 00 0
EAN	4014586872216
Cena EUR bez DPH [PK01]	421,00
Cena EUR s DPH [PK01]	505,20

**PREDNOSTI FEIN**

- + Ideálny rozsah otáčok s plynulou reguláciou otáčok pre odbornú úpravu povrchov na lodiach.
- + Maximálna stabilita otáčok pri každom zaťažení cez celý nastavovací rozsah vďaka mechanickej redukcii prevodovky v spojení s vysoko výkonným motorom FEIN.
- + Špeciálne systémové príslušenstvo pre efektívnu úpravu lakov starších vozidiel, nových lakov, lakov vysoko odolných proti poškrábaniu, ako aj na čistenie, brúsenie a leštenie povrchov člnov a povrchových úprav Gelcoat.
- + Komfortné nastavenie otáčok.
- + Žiadne zahrievanie pri trvalej prevádzke.
- + Vynikajúca ergonómia.
- + Aretovanie vretena.
- + Ovládanie pre pravákov a ľavákov.
- + Spúšťacia ochrana.
- + Počiatočné otáčky skrutkovania s jemným plynulým nábehom.
- + Systém samovypínania uhlíkov.
- + Prestaviteľné na rotačnú brúsku s odsávacím krytom a brúsnym tanierom.
- + Rozsiahly program príslušenstva.
- + Tiež k dodaniu aj bez príslušenstva (7 221 48).

**WPO 14-15 E NA LODE**

Súprava na leštenie pre údržbu lodí.

**OBSAH**

1 Antivibračná rukoväť, 1 kryt prevodovej hlavy vytvarovaný do držadla, 1 podložný tanier so suchým zipsom, Ø 170 mm, 1 leštiaca špongia, Ø 195 mm, 1 kotúč s ovčou vlnou, tvar veka, Ø 235 mm, 1 odsávacie veko, 1 Brúsny podložný kotúč Ø 150 mm, 2 kotúče s ovčou vlnou pre antivegetatívne farby, 1 kotúč so štetinovým rúnom, je 2 brúsne listy Ø 150 mm, dierované, (zrניות' 80, 150, 180), 1 plastový kufrik na náradie

**Príslušenstvo vid' strana 215**

Menovitý príkon	W	1 200
Menovitý výkon	W	750
Počet otáčok volnobehu	1/min	500 - 1 500
Leštiaci nástroj Ø	mm	230
Upínací závit		M 14
Prípojný kábel so zástrčkou	m	4
Hmotnosť podľa EPTA	kg	2,50

Objednávacie číslo	7 221 48 50 01 0
EAN	4014586862712
Cena EUR bez DPH [PK01]	553,00
Cena EUR s DPH [PK01]	663,60

**PREDNOSTI FEIN**

- + Ideálny rozsah otáčok s plynulou reguláciou otáčok pre odbornú úpravu povrchov na lodiach.
- + Maximálna stabilita otáčok pri každom zatažení cez celý nastavovací rozsah vďaka mechanickej redukcii prevodovky v spojení s vysoko výkonným motorom FEIN.
- + Špeciálne systémové príslušenstvo pre efektívnu úpravu lakov starších vozidiel, nových lakov, lakov vysoko odolných proti poškrábaniu, ako aj na čistenie, brúsenie a leštenie povrchov člnov a povrchových úprav Gelcoat.
- + Komfortné nastavenie otáčok.
- + Žiadne zahrievanie pri trvalej prevádzke.
- + Vynikajúca ergonómia.
- + Aretovanie vretena.
- + Ovládanie pre pravákov a ľavákov.
- + Spúšťacia ochrana.
- + Počiatočné otáčky skrutkovania s jemným plynulým nábehom.
- + Systém samovypínania uhlíkov.
- + Prestaviteľné na rotačnú brúsku s odsávacím krytom a brúsnym tanierom.
- + Rozsiahly program príslušenstva.
- + Tiež k dodaniu aj bez príslušenstva (7 221 48).

**WPO 14-25 E**

Extrémne výkonná uhlová leštička na úpravu laku.

**OBSAH**

1 Antivibračná rukoväť, 1 kryt prevodovej hlavy vytvarovaný do držadla, 1 podopierací kotúč so suchým zipsom, Ø 150 mm, 1 leštiaca špongia Ø 150 mm, stredná

**Príslušenstvo vid' strana 215**

Menovitý príkon	W	1 200
Menovitý výkon	W	750
Počet otáčok volnobehu	1/min	900 - 2 500
Leštiaci nástroj Ø	mm	230
Upínací závit		M 14
Prípojný kábel so zástrčkou	m	4
Hmotnosť podľa EPTA	kg	2,50

Objednávacie číslo	7 221 49 51 01 0
EAN	4014586867113
Cena EUR bez DPH [PK01]	456,00
Cena EUR s DPH [PK01]	547,20

**PREDNOSTI FEIN**

- + Ideálny rozsah otáčok s plynulou reguláciou, pre odbornú úpravu povrchov na vozidlách a člnoch.
- + Špeciálne systémové príslušenstvo pre efektívnu úpravu lakov starších vozidiel, nových lakov, lakov vysoko odolných proti poškrábaniu, ako aj na čistenie, brúsenie a leštenie povrchov člnov a povrchových úprav Gelcoat.
- + Maximálna stabilita otáčok pri každom zatažení cez celý nastavovací rozsah vďaka mechanickej redukcii prevodovky v spojení s vysoko výkonným motorom FEIN.
- + Dokonalý ergonomický tvar.
- + Aretovanie vretena.
- + Ovládanie pre pravákov a ľavákov.
- + Blokované opätovného zapnutia.
- + Pozvoľný rozbeh.
- + H 07 priemyselný kábel.
- + Gulôčkové ložiská chránené pred prachom.
- + Systém samovypínania uhlíkov.
- + Rozsiahly sortiment príslušenstva.
- + Tiež k dodaniu aj bez príslušenstva (7 221 49).

**WPO 10-25 E****OBSAH**

1 prídavná rukoväť, 1 kryt prevodovej hlavy vytvarovaný do držadla

**Príslušenstvo vid' strana 215**

Výkonná praktická uhlová leštička na úpravu laku.

Menovitý príkon	W	800
Menovitý výkon	W	550
Počet otáčok volnobehu	1/min	900 - 2 500
Leštiaci nástroj Ø	mm	150
Upínací závit		M 14
Prípojný kábel so zástrčkou	m	4
Hmotnosť podľa EPTA	kg	2,20

Objednávacie číslo	7 221 63 00 23 0
EAN	4014586866055
Cena EUR bez DPH [PK01]	402,00
Cena EUR s DPH [PK01]	482,40

**PREDNOSTI FEIN**

- + Ideálny rozsah otáčok s plynulou reguláciou otáčok pre odbornú úpravu povrchov na vozidlách.
- + Maximálna stabilita otáčok pri každom zaťažení cez celý nastavovací rozsah vďaka mechanickej redukcii prevodovky v spojení s vysoko výkonným motorom FEIN.
- + Špeciálne systémové príslušenstvo pre efektívnu úpravu opotrebovaných lakov, nových lakov a lakov vysoko odolných proti poškrábaniu.
- + Komfortné nastavenie otáčok.
- + Žiadne zohrievanie pri trvalej prevádzke.
- + Vynikajúca ergonómia.
- + Aretovanie vretena.
- + Ovládanie pre pravákov a ľavákov.
- + Blokovanie opätovného zapnutia.
- + Pozvoľný rozbeh.
- + Systém samovypínania uhlíkov.

**WPO 10-25 SET****OBSAH**

1 Antivibračná rukoväť, 1 kryt prevodovej hlavy vytvarovaný do držadla, 1 podopierací kotúč so suchým zipsom, Ø 150 mm, 1 leštiaca špongia Ø 150 mm, stredná

**Príslušenstvo vid' strana 215**

Výkonná praktická uhlová leštička na úpravu laku.

Menovitý príkon	W	800
Menovitý výkon	W	550
Počet otáčok volnobehu	1/min	900 - 2 500
Leštiaci nástroj Ø	mm	150
Upínací závit		M 14
Prípojný kábel so zástrčkou	m	4
Hmotnosť podľa EPTA	kg	2,20

Objednávacie číslo	7 221 63 51 01 0
EAN	4014586867199
Cena EUR bez DPH [PK01]	410,00
Cena EUR s DPH [PK01]	492,00

**PREDNOSTI FEIN**

- + Ideálny rozsah otáčok s plynulou reguláciou otáčok pre odbornú úpravu povrchov na vozidlách.
- + Maximálna stabilita otáčok pri každom zaťažení cez celý nastavovací rozsah vďaka mechanickej redukcii prevodovky v spojení s vysoko výkonným motorom FEIN.
- + Špeciálne systémové príslušenstvo pre efektívnu úpravu opotrebovaných lakov, nových lakov a lakov vysoko odolných proti poškrábaniu.
- + Komfortné nastavenie otáčok.
- + Žiadne zohrievanie pri trvalej prevádzke.
- + Vynikajúca ergonómia.
- + Aretovanie vretena.
- + Ovládanie pre pravákov a ľavákov.
- + Blokovanie opätovného zapnutia.
- + Pozvoľný rozbeh.
- + Systém samovypínania uhlíkov.
- + Tiež k dodaniu aj bez príslušenstva (7 221 63).



## ĎALŠIE PRÍSLUŠENSTVO



### KUFOR NA NÁRADIE

plast, vnútorné rozmery: 470 x 275 x 232 mm

Objednávacie číslo	Cena EUR bez DPH	Cena EUR s DPH
3 39 01 122 01 0	69,20	83,04

## PRÍSLUŠENSTVO WPO 10-25 E, WPO 14-15 E, WPO 14-15 XE, WPO 14-25 E



### LÁTKA Z MIKROVLÁKNA

vysoke kvalitné jemné oká na čistenie zvyškov po leštení. Vyhotovene bez obruby pre prácu bez škrabancov a vlákien

Objednávacie číslo	Cena EUR bez DPH	Cena EUR s DPH
6 37 33 003 01 0	7,98	9,58



### BRÚSNE KVETY

Mimoriadne jemný samolepiaci brúsny papier, zrno 2800, na opravu poškodených lakov, napríklad nečistoty v laku. 1 list s 53 brúsnymi kvetmi, Ø 30 mm. Vhodný na ručnú brúsnu podperu 6 37 33 002 01 0

Objednávacie číslo	Cena EUR bez DPH	Cena EUR s DPH
6 37 17 221 01 0	10,61	12,73



### KOCKA NA NAVLHČENIE

Príručná penová kocka na hygienické navlhčenie brúsnych kvetov.

Objednávacie číslo	Cena EUR bez DPH	Cena EUR s DPH
6 37 33 001 01 0	3,47	4,16



### PODPORNÝ VALČEK NA RUČNÉ BRÚSENIE

Príručná brúsna podpera na obojstranné zachytenie samolepiacich brúsnych kvetov.

Objednávacie číslo	Cena EUR bez DPH	Cena EUR s DPH
6 37 33 002 01 0	13,02	15,62



### BRÚSNY PODLOŽNÝ TANIER - UNÁŠAČ

so suchým zipsom, M14

Ø mm	Objednávacie číslo	Cena EUR bez DPH	Cena EUR s DPH
80	6 38 06 179 01 5	22,89	27,47
125	6 38 06 169 01 6	14,28	17,14
130	6 38 06 178 01 1	32,24	38,69
150	6 38 06 170 01 8	17,33	20,80



### BRÚSNY PODLOŽNÝ TANIER - UNÁŠAČ

na ovčie rúno so stahovacou šnúrou, gumový povrch, M14

Ø mm	Objednávacie číslo	Cena EUR bez DPH	Cena EUR s DPH
120	6 38 06 012 00 8	17,54	21,05



### LEŠTIACA ŠPONGIA

Na leštenie lakovaných povrchov. Rôzne stupne tvrdosti: mäkký pre nové laky, stredný pre ľahko zvetrané laky a nanášanie vosku a tvrdý pre silno zvetrané laky. Rýchle upevňovanie na suchý zips, výška 40 mm.

Ø mm	Verzia	Objednávacie číslo	Cena EUR bez DPH	Cena EUR s DPH
100	mäkký	6 37 23 024 01 8	20,90	25,08
100	tvrdý	6 37 23 023 01 0	20,90	25,08
125	stredne tvrdý	6 37 23 017 01 0	14,49	17,39
150	stredne tvrdý	6 37 23 018 01 8	16,07	19,28



### LEŠTIACA ŠPONGIA ORANŽOVÁ

Stredne tvrdá leštiaca špongia s jemnými pórmí na nové a staré laky, Ø 150 mm

Objednávacie číslo	Cena EUR bez DPH	Cena EUR s DPH
6 37 23 028 01 0	17,43	20,92



### ZVLNENÁ ŠPONGIA

Mimoriadne jemná a mäkká leštiaca špongia na odstránenie hologramov na tmavom laku. Ø 150 mm

Objednávacie číslo	Cena EUR bez DPH	Cena EUR s DPH
6 37 23 029 01 0	17,43	20,92

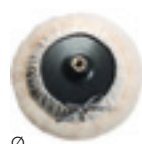

### LEŠTIACI KOTUČ Z OVČIEHO RÚNA

so šnúrkou

Ø mm	Objednávacie číslo	Cena EUR bez DPH	Cena EUR s DPH
120	6 37 23 007 00 2	8,82	10,58



### LEŠTIACI KOTUČ Z OVČIEHO RÚNA

s rýchlym upevnením suchým zipsom.

Ø mm	Objednávacie číslo	Cena EUR bez DPH	Cena EUR s DPH
125	6 37 23 008 00 0	8,40	10,08
150	6 37 23 009 00 4	11,03	13,24

## PRÍSLUŠENSTVO WPO 14-15 E



### BRÚSNY PODLOŽNÝ TANIER - UNÁŠAČ

so suchým zipsom, M14

Ø mm	Objednávacie číslo	Cena EUR bez DPH	Cena EUR s DPH
170	6 38 06 187 01 0	41,37	49,64



### LEŠTIACA ŠPONGIA

Ø 195 mm pre brúsny tanier Ø 170 mm 6 38 06 187 01 0 M 14 so systémom uchytenia pomocou suchého zipsu. Odporúčané pracovné otáčky 500-1 000 ot./min.

Ø mm	Objednávacie číslo	Cena EUR bez DPH	Cena EUR s DPH
195	6 37 23 034 01 0	19,32	23,18

**KEFA**

Štetinové rúno na čistenie alebo leštenie trupov lodí a palubových podláh Ø 195 mm pre brúsny tanier Ø 170 mm 6 38 06 187 01 0 M 14 so systémom uchytenia pomocou suchého zipsu. Pre sklolaminát s protišmykovou štruktúrou. Odporúčané pracovné otáčky: cca 500 ot./min.

Ø mm	Objednávacie číslo	Cena EUR bez DPH	Cena EUR s DPH
195	6 37 23 033 01 0	32,03	38,44

**OVČIE RÚNO**

Priemer cca 230 mm pre brúsny tanier Ø 170 mm 6 38 06 187 01 0 M 14 so systémom uchytenia pomocou suchého zipsu. Odporúčané pracovné otáčky 500-1 200 ot./min. kvalita TOPWOOL, leštiaci kotúč Frisbee. Zmes ovčej vlny/syntetiky, umývateľná.

Ø mm	Objednávacie číslo	Cena EUR bez DPH	Cena EUR s DPH
230	6 37 23 035 01 0	25,62	30,74

**BRÚSNY PODLOŽNÝ TANIER - UNÁŠAČ**

So suchým zipsom, Ø 150 mm s odsávacím otvorom M 14. Deliaci kruh vhodný pre FEIN a iné brúsne prostriedky.

Ø mm	Objednávacie číslo	Cena EUR bez DPH	Cena EUR s DPH
150	6 38 06 188 01 0	68,88	82,66

**BRÚSNE LISTY**

dierované, Ø 150 mm, s rýchlym upevnením suchým zipsom  
Oblasť použitia: kovy, hrubé opracovanie karosérií, miesta spájkovania, miesta zvrárania, sklolaminát. Kvalita: vysokovýkonné leštiace látky, plne spojené živicom, korund. Vlastnosť: veľmi stabilný, vysoký úberový výkon.

Zrno	ks	Objednávacie číslo	Cena EUR bez DPH	Cena EUR s DPH
60	50	6 37 28 010 01 6	99,02	118,82

**BRÚSNE LISTY**

dierované, Ø 150 mm, s rýchlym upevnením suchým zipsom  
Oblasť použitia: drevo, farba, autolaky, tmel, sklolaminát, plast. Kvalita: plne spojené živicom, korund. Vlastnosť: mimoriadna redukcia lesku, flexibilné.

Zrno	ks	Objednávacie číslo	Cena EUR bez DPH	Cena EUR s DPH
80	50	6 37 28 074 01 4	49,77	59,72
120	50	6 37 28 084 01 3	42,84	51,41
150	50	6 37 28 012 01 8	42,84	51,41
180	50	6 37 28 013 01 2	42,84	51,41
240	50	6 37 28 015 01 4	42,84	51,41

**KOTÚČ S OVČOU VLNOU PRE ANTIVEGETATÍVNE FARBY**

Brúsne vlákno na brúsenie resp. vybrúsenie antivegetatívnych náterov. Poskytuje senzačný obraz brúsenia bez pridania brúsneho rúna. Veľmi vysoká životnosť.

Ø mm	ks	Objednávacie číslo	Cena EUR bez DPH	Cena EUR s DPH
150	5	6 37 32 004 01 0	22,05	26,46

**ODSÁVACÍ SET**

Objednávacie číslo	Cena EUR bez DPH	Cena EUR s DPH
3 18 10 264 01 0	20,69	24,83

**SPOJOVACÍ DIEL**

Univerzálne použitie na spojenie elektrického náradia a príslušenstva s HSS pílovým kotúčom na drevo na vysávač. Flexibilné gumové puzdro, dĺžka 70 mm, vnútorný Ø 31,5 mm.

Objednávacie číslo	Cena EUR bez DPH	Cena EUR s DPH
3 13 22 771 00 9	5,46	6,55

**PRÍSLUŠENSTVO WPO 10-25 E, WPO 14-15 E****KUFOR NA NÁRADIE**

Plast, vnútorné rozmery: 470 x 275 x 116 mm

Objednávacie číslo	Cena EUR bez DPH	Cena EUR s DPH
3 39 01 118 01 0	44,84	53,81

**PRÍSLUŠENSTVO WPO 14-15 E, WPO 14-25 E****HRNCOVÁ NYLÓNOVÁ KEFA**

Ø 125 mm, zrno 46, M 14, na kefovanie po vytúhovaní, čistenie strešných trémov, reštaurovanie antického nábytku, zdrsnenie farby pred novým náterom, odstránenie oštravov a ľahké odstránenie hrdze z kovových častí

Objednávacie číslo	Cena EUR bez DPH	Cena EUR s DPH
6 37 22 048 01 4	41,48	49,78

**PRÍSLUŠENSTVO WPO 14-15 E, WPO 14-15 XE****BRÚSNY PODLOŽNÝ TANIER - UNÁŠAČ**

so suchým zipsom, M14

Ø mm	Objednávacie číslo	Cena EUR bez DPH	Cena EUR s DPH
200	6 38 06 171 01 7	27,30	32,76

**BRÚSNY PODLOŽNÝ TANIER - UNÁŠAČ**

na ovčie rúno so sťahovacou šnúrou, gumový povrch, M14

Ø mm	Objednávacie číslo	Cena EUR bez DPH	Cena EUR s DPH
170	6 38 06 030 00 4	24,36	29,23

**LEŠTIACA ŠPONGIA**

Na leštenie lakovaných povrchov. Rôzne stupne tvrdosti: mäkký pre nové laky, stredný pre ľahko zvetrané laky a nanášanie vosku a tvrdý pre silno zvetrané laky. Rýchle upevňovanie na suchý zips, výška 40 mm.

Ø mm	Verzia	Objednávacie číslo	Cena EUR bez DPH	Cena EUR s DPH
160	mäkký	6 37 23 026 01 5	26,67	32,00
160	tvrdý	6 37 23 025 01 2	26,67	32,00

**LEŠTIACI KOTÚČ Z OVČIEHO RÚNA**

so šnúrkou

Ø mm	Objednávacie číslo	Cena EUR bez DPH	Cena EUR s DPH
170	6 37 23 003 00 3	17,01	20,41

**LEŠTIACI KOTÚČ Z OVČIEHO RÚNA**

s rýchlym upevnením suchým zipsom.

Ø mm	Objednávacie číslo	Cena EUR bez DPH	Cena EUR s DPH
200	6 37 23 010 00 6	18,80	22,56





Skil LOCK PLUS

Skil MULTIMASTER 500

# OSCILAČNÉ NÁRADIE

---

**MULTIMASTER 220**

Univerzálny systém pre montáž, výstavbu a renováciu.

---

**PRÍSLUŠENSTVO STARLOCK 227**

---

**PRÍSLUŠENSTVO PRE 12-HRANNÉ UPÍNANIE 241**

---

**MULTIMASTER AUTOMOTIVE 246**

Najvýkonnejší systém pre opravy osobných automobilov.



AKUMULÁTOROVÝ MULTIMASTER AMM 300 PLUS SELECT	AKUMULÁTOROVÝ MULTIMASTER AMM 300 PLUS START	MULTIMASTER MM 300 PLUS START	AKUMULÁTOROVÝ MULTIMASTER AMM 500 PLUS SELECT	AKUMULÁTOROVÝ MULTIMASTER AMM 500 PLUS TOP
Efektívne akumulátorové multináradie na výstavbu a renováciu vo variante bez akumulátora a nabíjačky – s bimetalovým pílovým listom na drevo, kov a plasty.	Efektívne akumulátorové multináradie na výstavbu a renováciu so základnou výbavou na pílenie do dreva, kovov, sadrokartónu a plastov.	Efektívne multináradie na výstavbu a renováciu so základnou výbavou na pílenie do dreva, kovov, sadrokartónu a plastov.	Výkonné akumulátorové multináradie na rýchly postup práce pri výstavbe a renovácii vo variante bez akumulátora a nabíjačky – s bimetalovým pílovým listom na drevo, kov a plasty.	Výkonné akumulátorové multináradie na rýchly postup práce pri výstavbe a renovácii s vyše 30 dielmi príslušenstva – na pílenie do dreva a kovu, brúsenie, vyrezávanie dlaždíc a ďalšie možnosti použitia.

STRANA V KATALÓGU	222	222	222	223	223
Mechanické rozhranie				•	•
Menovitý príkon	W		250		
Napätie akumulátora	V	12	12	18	18
Kompatibilita akumulátora		Li-Ion	Li-Ion	Li-Ion/HighPower Li-Ion	Li-Ion/HighPower Li-Ion
Rozhranie akumulátora		12 V	12 V	18 V	18 V
Frekvencia oscilácie / kmitania	1/min	11 500 - 18 000	11 500 - 18 000	11 000 - 18 500	11 000 - 18 500
Výstupný upínací štvorhran		StarlockPlus	StarlockPlus	StarlockPlus	StarlockPlus
Výmena nástroja		QuickIN	QuickIN	QuickIN	QuickIN
Amplitúda		2 x 1,6°	2 x 1,6°	2 x 1,7°	2 x 1,7°
Hmotnosť podľa EPTA	kg		1,40		
Hmotnosť s akumulátorom	kg		1,50		1,80
Hmotnosť bez akumulátora	kg	1,20	1,20	1,30	1,30

- obsahuje - štandardná výbava

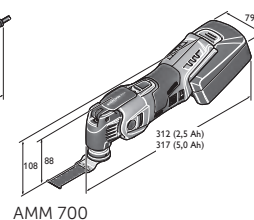
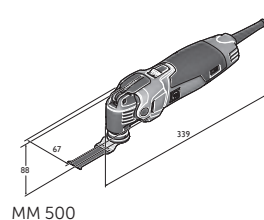
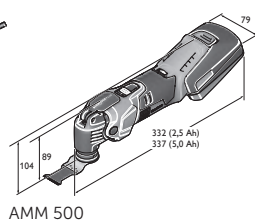
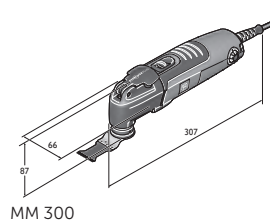
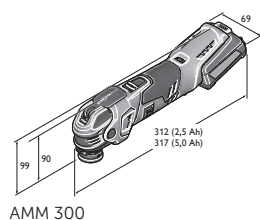

**MULTIMASTER  
MM 500 PLUS**

Výkonné multináradie na rýchly postup práce pri výstavbe a renovácii s bimetalovým pilovým listom na drevo, kov a plasty.

**MULTIMASTER  
MM 500 PLUS TOP**

Výkonné multináradie na rýchly postup práce pri výstavbe a renovácii s vyše 30 dielmi príslušenstva na pílenie do dreva a kovu, brúsenie, odstránenie dlaždíc a ďalšie možnosti použitia.

**AKUMULÁTOROVÝ  
MULTIMASTER  
AMM 700 MAX SELECT**

Naše najlepšie akumulátorové multináradie na najrýchlejší postup práce pri výstavbe a renovácii vo variante bez akumulátora a nabíjačky – s bimetalovým pilovým listom na drevo, kov a plasty.

**AKUMULÁTOROVÝ  
MULTIMASTER  
AMM 700 MAX TOP**

Naše najlepšie multináradie FEIN na najrýchlejší postup práce pri výstavbe a renovácii so 60 dielmi príslušenstva – na pílenie do dreva, kovu, plastov, na odstránenie dlaždíc, rezanie silikónových škár a kobercov, odstraňovanie zvyškov lepidla a lepidla na dlaždice.

**MULTIMASTER  
MM 700 MAX**

Naše najlepšie multináradie na najrýchlejší postup práce pri výstavbe a renovácii s bimetalovým pilovým listom na drevo, kov a plasty.

**MULTIMASTER  
MM 700 MAX TOP**

Naše najlepšie multináradie FEIN na najrýchlejší postup práce pri výstavbe a renovácii so 60 dielmi príslušenstva – na pílenie do dreva, kovu, plastov, na odstránenie dlaždíc, rezanie silikónových škár a kobercov, odstraňovanie zvyškov lepidla a lepidla na dlaždice.

	224	224	225	225	226	226
	•	•	•	•	•	•
	350	350			450	450
			18	18		
			Li-Ion/HighPower Li-Ion	Li-Ion/HighPower Li-Ion		
			MultiVolt	MultiVolt		
	10 000 - 19 500	10 000 - 19 500	10 000 - 19 500	10 000 - 19 500	10 000 - 19 500	10 000 - 19 500
	StarlockPlus	StarlockPlus	StarlockMax	StarlockMax	StarlockMax	StarlockMax
	QuickIN	QuickIN	QuickIN	QuickIN	QuickIN	QuickIN
	2 x 1,7°	2 x 1,7°	2 x 2,0°	2 x 2,0°	2 x 2,0°	2 x 2,0°
	1,40	1,40		1,60	1,60	1,60
				1,10		
			1,10	1,10		

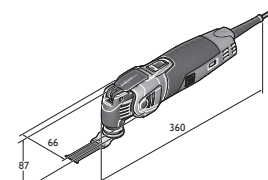

MM 700

## AKUMULÁTOROVÝ MULTIMASTER AMM 300 PLUS SELECT



### OBSAH

1 univerzálny pílový list E-Cut (44 mm), 1 plastový kufřík na náradie

Príslušenstvo vid' strana 228

Efektívne akumulátorové multináradie na výstavbu a renováciu vo variante bez akumulátora a nabíjačky – s bimetalovým pílovým listom na drevo, kov a plasty.

Napätie akumulátora	V	12
Kompatibilita akumulátora		Li-Ion
Rozhranie akumulátora		12 V
Frekvencia oscilácie / kmitania	1/min	11 500 - 18 000
Výstupný upínací štvorhran		StarlockPlus
Výmena nástroja		QuickIN
Amplitúda		2 x 1,6°
Hmotnosť bez akumulátora	kg	1,20

Objednávacie číslo	7 129 32 62 00 0
EAN	4014586893013
Cena EUR bez DPH [PK03]	169,00
Cena EUR s DPH [PK03]	202,80

### PREDNOSTI FEIN

- + Antivibračný systém: Trvalo bezpečná a príjemná práca vďaka minimálnym vibráciám a vynikajúcemu tlmeniu hluku.
- + Upnutie nástroja StarlockPlus: Rýchlejší postup práce a lepšia presnosť vďaka 100 % prenosu sily bez strát.
- + QuickIN: Výmena nástroja do 3 sekúnd vďaka patentovanému beznástrojovému rýchloupínaciemu systému FEIN.
- + Vďaka upnutiu nástroja StarlockPlus máte prístup k asi 100 kusom príslušenstva FEIN z výkonnostných tried Starlock a StarlockPlus.
- + Motor na jednosmerný prúd: Efektívna technológia motorov so silným krútiacim momentom pre takmer identický výkon ako pri sieťovom vyhotovení.
- + Plynulé elektronické nastavenie otáčok.
- + Kovová prevodovka: Vysoká zaťažiteľnosť a maximálna životnosť, pretože všetky diely pohonu sú vyhotovené z kovu.
- + SafetyCell Technology: Dokonalá ochrana pred preťažením, prehriatím a hĺbkovým vybitím vďaka lítiovo-iónovému akumulátorom s kontrolou samostatných článkov.
- + Stav nabitia akumulátora sa dá priamo odčítať na akumulátore.

## AKUMULÁTOROVÝ MULTIMASTER AMM 300 PLUS START



### OBSAH

1 pílový list E-Cut Long-Life (35 mm), 1 pílový list E-Cut Long-Life (65 mm), 1 univerzálny pílový list E-Cut (44 mm), 1 rýchlonabíjačka ALG 80, 2 lítium-iónové akumulátorové súpravy (12 V/3 Ah), 1 plastový kufřík na náradie

Príslušenstvo vid' strana 228

Efektívne akumulátorové multináradie na výstavbu a renováciu so základnou výbavou na pílenie do dreva, kovov, sadrokartónu a plastov.

Napätie akumulátora	V	12
Kapacita akumulátora	Ah	3
Kompatibilita akumulátora		Li-Ion
Rozhranie akumulátora		12 V
Frekvencia oscilácie / kmitania	1/min	11 500 - 18 000
Výstupný upínací štvorhran		StarlockPlus
Výmena nástroja		QuickIN
Amplitúda		2 x 1,6°
Hmotnosť s akumulátorom	kg	1,50
Hmotnosť bez akumulátora	kg	1,20

Objednávacie číslo	7 129 32 61 00 0
EAN	4014586892955
Cena EUR bez DPH [PK03]	299,00
Cena EUR s DPH [PK03]	358,80

### PREDNOSTI FEIN

- + Antivibračný systém: Trvalo bezpečná a príjemná práca vďaka minimálnym vibráciám a vynikajúcemu tlmeniu hluku.
- + Upnutie nástroja StarlockPlus: Rýchlejší postup práce a lepšia presnosť vďaka 100 % prenosu sily bez strát.
- + QuickIN: Výmena nástroja do 3 sekúnd vďaka patentovanému beznástrojovému rýchloupínaciemu systému FEIN.
- + Vďaka upnutiu nástroja StarlockPlus máte prístup k asi 100 kusom príslušenstva FEIN z výkonnostných tried Starlock a StarlockPlus.
- + Motor na jednosmerný prúd: Efektívna technológia motorov so silným krútiacim momentom pre takmer identický výkon ako pri sieťovom vyhotovení.
- + Plynulé elektronické nastavenie otáčok.
- + Kovová prevodovka: Vysoká zaťažiteľnosť a maximálna životnosť, pretože všetky diely pohonu sú vyhotovené z kovu.
- + SafetyCell Technology: Dokonalá ochrana pred preťažením, prehriatím a hĺbkovým vybitím vďaka lítiovo-iónovému akumulátorom s kontrolou samostatných článkov.
- + Stav nabitia akumulátora sa dá priamo odčítať na akumulátore.

## MULTIMASTER MM 300 PLUS START



### OBSAH

1 pílový list E-Cut Long-Life (35 mm), 1 pílový list E-Cut Long-Life (65 mm), 1 univerzálny pílový list E-Cut (44 mm), 1 plastový kufřík na náradie

Príslušenstvo vid' strana 228

Efektívne multináradie na výstavbu a renováciu so základnou výbavou na pílenie do dreva, kovov, sadrokartónu a plastov.

Menovitý príkon	W	250
Frekvencia oscilácie / kmitania	1/min	11 000 - 20 000
Výstupný upínací štvorhran		StarlockPlus
Výmena nástroja		QuickIN
Amplitúda		2 x 1,6°
Prípojný kábel so zástrčkou	m	5
Hmotnosť podľa EPTA	kg	1,40

Objednávacie číslo	7 229 72 61 00 0
EAN	4014586893747
Cena EUR bez DPH [PK03]	199,00
Cena EUR s DPH [PK03]	238,80

### PREDNOSTI FEIN

- + Upnutie nástroja StarlockPlus: Rýchlejší postup práce a lepšia presnosť vďaka 100 % prenosu sily bez strát.
- + QuickIN: Výmena nástroja do 3 sekúnd vďaka patentovanému beznástrojovému rýchloupínaciemu systému FEIN.
- + Vďaka upnutiu nástroja StarlockPlus máte prístup k asi 100 kusom príslušenstva FEIN z výkonnostných tried Starlock a StarlockPlus.
- + 250 W motor FEIN: Motor odolný proti preťaženiu s vysokým podielom medi na dosiahnutie väčšieho výkonu a efektívnu prácu.
- + Plynulé elektronické nastavenie otáčok.
- + Kovová prevodovka: Vysoká zaťažiteľnosť a maximálna životnosť, pretože všetky diely pohonu sú vyhotovené z kovu.
- + Hrnková konštrukcia pre maximálnu stabilitu.
- + Priemyselny kábel: Veľký akčný rádius vďaka 5 m dlhému gumovému káblu s tenkými vodičmi v priemyselnej kvalite.



## AKUMULÁTOROVÝ MULTIMASTER AMM 500 PLUS SELECT



### OBSAH

1 univerzálny pilový list E-Cut (44 mm), 1 plastový kufrik na náradie

Príslušenstvo vid' strana 228

Výkonné akumulátorové multináradie na rýchly postup práce pri výstavbe a renovácii vo variante bez akumulátora a nabíjačky – s bimetalovým pilovým listom na drevo, kov a plasty.

Napätie akumulátora	V	18
Kompatibilita akumulátora		Li-Ion/ HighPower Li-Ion
Rozhranie akumulátora		18 V
Frekvencia oscilácie / kmitania	1/min	11 000 - 18 500
Výstupný upínací štvorhran		StarlockPlus
Výmena nástroja		QuickIN
Amplitúda		2 x 1,7°
Hmotnosť bez akumulátora	kg	1,30

Objednávacie číslo	7 129 33 62 00 0
EAN	4014586893099
Cena EUR bez DPH [PK03]	189,00
Cena EUR s DPH [PK03]	226,80

### PREDNOSTI FEIN

- + Antivibračný systém: Trvalo bezpečná a príjemná práca vďaka minimálnym vibráciám a vynikajúcemu tlmeniu hluku.
- + Upnutie nástroja StarlockPlus: Rýchlejší postup práce a lepšia presnosť vďaka 100 % prenosu sily bez strát.
- + QuickIN: Výmena nástroja do 3 sekúnd vďaka patentovanému beznástrojovému rýchloupínaciemu systému FEIN.
- + Vďaka upnutiu nástroja StarlockPlus máte prístup k asi 100 kusom príslušenstva FEIN z výkonnostných tried Starlock a StarlockPlus.
- + Motor na jednosmerný prúd: Efektívna technológia motorov so silným krútiacim momentom pre takmer identický výkon ako pri sieťovom vyhotovení.
- + Tachogenerátor: Konštantné otáčky aj pri zaťažení a plynulá elektronická regulácia otáčok.
- + Kovová prevodovka: Vysoká zatažiteľnosť a maximálna životnosť, pretože všetky diely pohonu sú vyhotovené z kovu.
- + Mechanické rozhranie: Na stacionárnu prevádzku v držiaku na upnutie na stôl alebo v stojanoch na vrtáčky alebo na upevnenie hĺbkového dorazu.
- + SafetyCell Technology: Dokonalá ochrana pred preťažením, prehriatím a hĺbkovým vybitím vďaka lítiovo-iónovému akumulátorom s kontrolou samostatných článkov.
- + Stav nabitia akumulátora sa dá priamo odčítať na akumulátore.

## AKUMULÁTOROVÝ MULTIMASTER AMM 500 PLUS TOP



### OBSAH

1 pilový list E-Cut Long Life (10 mm), 2 pilové listy E-Cut Long-Life (35 mm), 2 pilové listy E-Cut Long-Life (65 mm), 1 pilový list E-Cut Carbide Pro (32 mm), 1 pilový list z tvrdého kovu (Ø 75 mm), 1 rašpľa zo spekaného karbidu (trojuholníková), 1 špachtľa, 1 brúsna doska dierovaná, po 5 brúsných listov, dierovaná (zrno 60, 80, 120, 180), 1 Odsávacie zariadenie, 1 rýchlonabíjačka ALG 80, 2 lítiovo-iónové akumulátorové súpravy (18 V/3 Ah), 1 plastový kufrik na náradie

Príslušenstvo vid' strana 228

Výkonné akumulátorové multináradie na rýchly postup práce pri výstavbe a renovácii s vyše 30 dielmi príslušenstva – na pilenie do dreva a kovu, brúsenie, vyrezávanie dlaždíc a ďalšie možnosti použitia.

Napätie akumulátora	V	18
Kapacita akumulátora	Ah	3
Kompatibilita akumulátora		Li-Ion/ HighPower Li-Ion
Rozhranie akumulátora		18 V
Frekvencia oscilácie / kmitania	1/min	11 000 - 18 500
Výstupný upínací štvorhran		StarlockPlus
Výmena nástroja		QuickIN
Amplitúda		2 x 1,7°
Hmotnosť s akumulátorom	kg	1,80
Hmotnosť bez akumulátora	kg	1,30

Objednávacie číslo	7 129 33 61 00 0
EAN	4014586893037
Cena EUR bez DPH [PK03]	399,00
Cena EUR s DPH [PK03]	478,80

### PREDNOSTI FEIN

- + Antivibračný systém: Trvalo bezpečná a príjemná práca vďaka minimálnym vibráciám a vynikajúcemu tlmeniu hluku.
- + Upnutie nástroja StarlockPlus: Rýchlejší postup práce a lepšia presnosť vďaka 100 % prenosu sily bez strát.
- + QuickIN: Výmena nástroja do 3 sekúnd vďaka patentovanému beznástrojovému rýchloupínaciemu systému FEIN.
- + Vďaka upnutiu nástroja StarlockPlus máte prístup k asi 100 kusom príslušenstva FEIN z výkonnostných tried Starlock a StarlockPlus.
- + Motor na jednosmerný prúd: Efektívna technológia motorov so silným krútiacim momentom pre takmer identický výkon ako pri sieťovom vyhotovení.
- + Tachogenerátor: Konštantné otáčky aj pri zaťažení a plynulá elektronická regulácia otáčok.
- + Kovová prevodovka: Vysoká zatažiteľnosť a maximálna životnosť, pretože všetky diely pohonu sú vyhotovené z kovu.
- + Mechanické rozhranie: Na stacionárnu prevádzku v držiaku na upnutie na stôl alebo v stojanoch na vrtáčky alebo na upevnenie hĺbkového dorazu.
- + SafetyCell Technology: Dokonalá ochrana pred preťažením, prehriatím a hĺbkovým vybitím vďaka lítiovo-iónovému akumulátorom s kontrolou samostatných článkov.
- + Stav nabitia akumulátora sa dá priamo odčítať na akumulátore.

## MULTIMASTER MM 500 PLUS



### OBSAH

1 univerzálny pilový list E-Cut (44 mm), 1 plastový kufřík na náradie

**Príslušenstvo vid' strana 228**

Výkonné multináradie na rýchly postup práce pri výstavbe a renovácii s bimetalovým pilovým listom na drevo, kov a plasty.

Menovitý príkon	W	350
Frekvencia oscilácie / kmitania	1/min	10 000 - 19 500
Výstupný upínací štvorhran		StarlockPlus
Výmena nástroja		QuickIN
Amplitúda		2 x 1,7°
Prípojný kábel so zástrčkou	m	5
Hmotnosť podľa EPTA	kg	1,40

Objednávacie číslo	7 229 67 62 00 0
EAN	4014586893310
Cena EUR bez DPH [PK03]	239,00
Cena EUR s DPH [PK03]	286,80

### PREDNOSTI FEIN

- + Antivibračný systém: Trvalo bezpečná a príjemná práca vďaka minimálnym vibráciám a vynikajúcemu tlmeniu hluku.
- + Upnutie nástroja StarlockPlus: Rýchlejší postup práce a lepšia presnosť vďaka 100 % prenosu sily bez strát.
- + QuickIN: Výmena nástroja do 3 sekúnd vďaka patentovanému beznástrojovému rýchloupínaciemu systému FEIN.
- + Vďaka upnutiu nástroja StarlockPlus máte prístup k asi 100 kusom príslušenstva FEIN z výkonnostných tried Starlock a StarlockPlus.
- + 350 W motor FEIN. Výkonný motor odolný proti preťaženiu s vysokým podielom medi na dosiahnutie vyššej reznej rýchlosti a rýchlejší postup práce.
- + Tachogenerátor: Konštantné otáčky aj pri zaťažení a plynulá elektronická regulácia otáčok.
- + Kovová prevodovka: Vysoká zaťažiteľnosť a maximálna životnosť, pretože všetky diely pohonu sú vyhotovené z kovu.
- + Mechanické rozhranie: Na stacionárnu prevádzku v držiaku na upnutie na stôl alebo v stojanoch na vrtačky alebo na upevnenie hĺbkového dorazu.
- + Priemyselný kábel: Veľký akčný rádius vďaka 5 m dlhému gumovému káblu s tenkými vodičmi v priemyselnej kvalite.

## MULTIMASTER MM 500 PLUS TOP



### OBSAH

1 pilový list E-Cut Long Life (10 mm), 2 pilové listy E-Cut Long-Life (35 mm), 2 pilové listy E-Cut Long-Life (65 mm), 1 pilový list E-Cut Carbide Pro (32 mm), 1 pilový list z tvrdého kovu (Ø 75 mm), 1 rašpľa zo spekaného karbidu (trojuholníková), 1 špachtľa, 1 brúsna doska dierovaná, po 5 brúsnych listov, dierovaná (zrno 60, 80, 120, 180), 1 Odsávacie zariadenie, 1 plastový kufřík na náradie

**Príslušenstvo vid' strana 228**

Výkonné multináradie na rýchly postup práce pri výstavbe a renovácii s vyše 30 dielmi príslušenstva na pilenie do dreva a kovu, brúsenie, odstránenie dlaždíc a ďalšie možnosti použitia.

Menovitý príkon	W	350
Frekvencia oscilácie / kmitania	1/min	10 000 - 19 500
Výstupný upínací štvorhran		StarlockPlus
Výmena nástroja		QuickIN
Amplitúda		2 x 1,7°
Prípojný kábel so zástrčkou	m	5
Hmotnosť podľa EPTA	kg	1,40

Objednávacie číslo	7 229 67 61 00 0
EAN	4014586893235
Cena EUR bez DPH [PK03]	299,00
Cena EUR s DPH [PK03]	358,80

### PREDNOSTI FEIN

- + Antivibračný systém: Trvalo bezpečná a príjemná práca vďaka minimálnym vibráciám a vynikajúcemu tlmeniu hluku.
- + Upnutie nástroja StarlockPlus: Rýchlejší postup práce a lepšia presnosť vďaka 100 % prenosu sily bez strát.
- + QuickIN: Výmena nástroja do 3 sekúnd vďaka patentovanému beznástrojovému rýchloupínaciemu systému FEIN.
- + Vďaka upnutiu nástroja StarlockPlus máte prístup k asi 100 kusom príslušenstva FEIN z výkonnostných tried Starlock a StarlockPlus.
- + 350 W motor FEIN. Výkonný motor odolný proti preťaženiu s vysokým podielom medi na dosiahnutie vyššej reznej rýchlosti a rýchlejší postup práce.
- + Tachogenerátor: Konštantné otáčky aj pri zaťažení a plynulá elektronická regulácia otáčok.
- + Kovová prevodovka: Vysoká zaťažiteľnosť a maximálna životnosť, pretože všetky diely pohonu sú vyhotovené z kovu.
- + Mechanické rozhranie: Na stacionárnu prevádzku v držiaku na upnutie na stôl alebo v stojanoch na vrtačky alebo na upevnenie hĺbkového dorazu.
- + Priemyselný kábel: Veľký akčný rádius vďaka 5 m dlhému gumovému káblu s tenkými vodičmi v priemyselnej kvalite.

## AKUMULÁTOROVÝ MULTIMASTER AMM 700 MAX SELECT



### OBSAH

1 univerzálny pilový list E-Cut (44 mm), 1 plastový kufrík na náradie

Príslušenstvo vid' strana 228

Naše najlepšie akumulátorové multináradie na najrýchlejší postup práce pri výstavbe a renovácii vo variante bez akumulátora a nabíjačky – s bimetalovým pilovým listom na drevo, kov a plasty.

Napätie akumulátora	V	18
Kompatibilita akumulátora		Li-Ion/ HighPower Li-Ion
Rozhranie akumulátora		MultiVolt
Frekvencia oscilácie / kmitania	1/min	10 000 - 19 500
Výstupný upínací štvorhran		StarlockMax
Výmena nástroja		QuickIN
Amplitúda		2 x 2,0°
Hmotnosť bez akumulátora	kg	1,10

Objednávacie číslo	7 129 34 62 00 0
EAN	4014586893174
Cena EUR bez DPH [PK03]	259,00
Cena EUR s DPH [PK03]	310,80

### PREDNOSTI FEIN

- + Antivibračný systém: Trvalo bezpečná a príjemná práca vďaka minimálnym vibráciám a vynikajúcemu tlmeniu hluku.
- + Upnutie nástroja StarlockMax: Rýchlejší postup práce a lepšia presnosť vďaka 100 % prenosu sily bez strát.
- + QuickIN: Výmena nástroja do 3 sekúnd vďaka patentovanému beznástrojovému rýchloupínaciemu systému FEIN.
- + Vďaka upnutiu nástrojov StarlockMax máte prístup k asi 180 kusom príslušenstva FEIN z výkonnostných tried Starlock, StarlockPlus a StarlockMax.
- + 18 V FEIN PowerDrive motor: Zvlášť výkonný a takmer neopotrebovateľný bezkefkový motor s vysokým stupňom účinnosti, ako aj extrémnu zatažiteľnosťou a životnosťou.
- + Tachogenerátor: Konštantné otáčky aj pri zatažení a plynulá elektronická regulácia otáčok.
- + Kovová prevodovka: Vysoká zatažiteľnosť a maximálna životnosť, pretože všetky diely pohonu sú vyhotovené z kovu.
- + Mechanické rozhranie: Na stacionárnu prevádzku v držiaku na upnutie na stôl alebo v stojanoch na vrtáčky alebo na upevnenie hĺbkového dorazu.
- + SafetyCell Technology: Dokonalá ochrana pred preťažením, prehriatím a hĺbkovým vybitím vďaka lítiovo-iónovému akumulátorom s kontrolou samostatných článkov.
- + Protiprachová mriežka – chráni stroj pred agresívnym prachom.
- + Stav nabitia akumulátora sa dá priamo odčítať na akumulátore.

## AKUMULÁTOROVÝ MULTIMASTER AMM 700 MAX TOP



### OBSAH

2 štandardné pilové listy E-Cut Standard curved (35 mm), 2 štandardné pilové listy E-Cut Standard curved (65 mm), 1 pilový list E-Cut Precision (35 mm), 1 pilový list E-Cut Precision (65 mm), 1 pilový list E-Cut Long Life (10 mm), 2 pilové listy E-Cut Long-Life (35 mm), 1 pilový list E-Cut Long Life (32 mm), 1 pilový list E-Cut Long Life (42 mm), 1 pilový list E-Cut Carbide Pro (32 mm), 1 pilový list segmentovaný (Ø 85 mm), 1 segmentový pilový list zo spekaného karbidu, 1 rašpľa zo spekaného karbidu (trojuholníková), 1 špachtľa, 1 orezávací nôž, hribovité tvar, 1 multifunkčný nôž, 1 brúsna doska dierovaná, po 10 brúsnych listov, dierovaných (zrntosť 60, 80, 120, 180), 1 Odsávacie zariadenie, 1 rýchlonabíjačka ALG 80, 2 lítium-iónové akumulátorové súpravy (18 V/3 Ah), 1 plastový kufrík na náradie

Príslušenstvo vid' strana 228

Naše najlepšie multináradie FEIN na najrýchlejší postup práce pri výstavbe a renovácii so 60 dielmi príslušenstva – na pílenie do dreva, kovu, plastov, na odstránenie dlaždíc, rezanie silikónových škár a kobercov, odstraňovanie zvyškov lepidla a lepidla na dlaždice.

Napätie akumulátora	V	18
Kapacita akumulátora	Ah	3
Kompatibilita akumulátora		Li-Ion/ HighPower Li-Ion
Rozhranie akumulátora		MultiVolt
Frekvencia oscilácie / kmitania	1/min	10 000 - 19 500
Výstupný upínací štvorhran		StarlockMax
Výmena nástroja		QuickIN
Amplitúda		2 x 2,0°
Hmotnosť s akumulátorom	kg	1,60
Hmotnosť bez akumulátora	kg	1,10

Objednávacie číslo	7 129 34 61 00 0
EAN	4014586893112
Cena EUR bez DPH [PK03]	499,00
Cena EUR s DPH [PK03]	598,80

### PREDNOSTI FEIN

- + Antivibračný systém: Trvalo bezpečná a príjemná práca vďaka minimálnym vibráciám a vynikajúcemu tlmeniu hluku.
- + Upnutie nástroja StarlockMax: Rýchlejší postup práce a lepšia presnosť vďaka 100 % prenosu sily bez strát.
- + QuickIN: Výmena nástroja do 3 sekúnd vďaka patentovanému beznástrojovému rýchloupínaciemu systému FEIN.
- + Vďaka upnutiu nástrojov StarlockMax máte prístup k asi 180 kusom príslušenstva FEIN z výkonnostných tried Starlock, StarlockPlus a StarlockMax.
- + 18 V FEIN PowerDrive motor: Zvlášť výkonný a takmer neopotrebovateľný bezkefkový motor s vysokým stupňom účinnosti, ako aj extrémnu zatažiteľnosťou a životnosťou.
- + Kovová prevodovka: Vysoká zatažiteľnosť a maximálna životnosť, pretože všetky diely pohonu sú vyhotovené z kovu.
- + Mechanické rozhranie: Na stacionárnu prevádzku v držiaku na upnutie na stôl alebo v stojanoch na vrtáčky alebo na upevnenie hĺbkového dorazu.
- + SafetyCell Technology: Dokonalá ochrana pred preťažením, prehriatím a hĺbkovým vybitím vďaka lítiovo-iónovému akumulátorom s kontrolou samostatných článkov.
- + Stav nabitia akumulátora sa dá priamo odčítať na akumulátore.

## MULTIMASTER MM 700 MAX



### OBSAH

1 univerzálny pilový list E-Cut (44 mm), 1 plastový kufrik na náradie

**Príslušenstvo vid' strana 228**

Naše najlepšie multináradie na najrýchlejší postup práce pri výstavbe a renovácii s bimetalovým pilovým listom na drevo, kov a plasty.

Menovitý príkon	W	450
Menovitý výkon	W	250
Frekvencia oscilácie / kmitania	1/min	10 000 - 19 500
Výstupný upínací štvorhran		StarlockMax
Výmena nástroja		QuickIN
Amplitúda		2 x 2,0°
Pripojný kábel so zástrčkou	m	5
Hmotnosť podľa EPTA	kg	1,60

Objednávacie číslo	7 229 68 62 00 0
EAN	4014586893471
Cena EUR bez DPH [PK03]	289,00
Cena EUR s DPH [PK03]	346,80

### PREDNOSTI FEIN

- + Antivibračný systém: Trvalo bezpečná a príjemná práca vďaka minimálnym vibráciám a vynikajúcemu tlmeniu hluku.
- + Upnutie nástroja StarlockMax: Rýchlejší postup práce a lepšia presnosť vďaka 100 % prenosu sily bez strát.
- + QuickIN: Výmena nástroja do 3 sekúnd vďaka patentovanému beznástrojovému rýchloupínaciemu systému FEIN.
- + Vďaka upnutiu nástrojov StarlockMax máte prístup k asi 180 kusom príslušenstva FEIN z výkonnostných tried Starlock, StarlockPlus a StarlockMax.
- + 450 W motor FEIN: Vysokovýkonný motor odolný aj pri trvalom zaťažení a proti preťaženiu, s vysokým podielom medi na dosiahnutie najvyššej reznej rýchlosti a najrýchlejší postup práce.
- + Tachogenerátor: Konštantné otáčky aj pri zatažení a plynulá elektronická regulácia otáčok.
- + Kovová prevodovka: Vysoká zatažiteľnosť a maximálna životnosť, pretože všetky diely pohonu sú vyhotovené z kovu.
- + Mechanické rozhranie: Na stacionárnu prevádzku v držiaku na upnutie na stôl alebo v stojanoch na vrtačky alebo na upevnenie hĺbkového dorazu.
- + Priemyselný kábel: Veľký akčný rádius vďaka 5 m dlhému gumovému káblu s tenkými vodičmi v priemyselnej kvalite.

## MULTIMASTER MM 700 MAX TOP



### OBSAH

2 štandardné pilové listy E-Cut Standard curved (35 mm), 2 štandardné pilové listy E-Cut Standard curved (65 mm), 1 pilový list E-Cut Precision BIM (35 mm), 1 pilový list E-Cut Precision BIM (35 mm), 1 pilový list E-Cut Long Life (10 mm), 2 pilové listy E-Cut Long-Life (35 mm), 1 pilový list E-Cut Long Life (32 mm), 1 pilový list E-Cut Long Life (42 mm), 1 pilový list E-Cut Carbide Pro (32 mm), 1 pilový list segmentovaný (Ø 85 mm), 1 pilový list z tvrdého kovu (Ø 75 mm), 1 rašpľa zo spekaného karbidu (trojuholníková), 1 špachtľa, 1 orezávací nôž, hríbovitý tvar, 1 multifunkčný nôž, 1 brúsna doska dierovaná, po 10 brúsnych listov, dierovaných (zrinitosť 60, 80, 120, 180), 1 odsávacie zariadenie, 1 plastový kufrik na náradie

**Príslušenstvo vid' strana 228**

Naše najlepšie multináradie FEIN na najrýchlejší postup práce pri výstavbe a renovácii so 60 dielmi príslušenstva – na pilenie do dreva, kovu, plastov, na odstránenie dlaždíc, rezanie silikónových škár a kobercov, odstraňovanie zvyškov lepidla a lepidla na dlaždice.

Menovitý príkon	W	450
Menovitý výkon	W	250
Frekvencia oscilácie / kmitania	1/min	10 000 - 19 500
Výstupný upínací štvorhran		StarlockMax
Výmena nástroja		QuickIN
Amplitúda		2 x 2,0°
Pripojný kábel so zástrčkou	m	5
Hmotnosť podľa EPTA	kg	1,60

Objednávacie číslo	7 229 68 61 00 0
EAN	4014586893396
Cena EUR bez DPH [PK03]	399,00
Cena EUR s DPH [PK03]	478,80

### PREDNOSTI FEIN

- + Antivibračný systém: Trvalo bezpečná a príjemná práca vďaka minimálnym vibráciám a vynikajúcemu tlmeniu hluku.
- + Upnutie nástroja StarlockMax: Rýchlejší postup práce a lepšia presnosť vďaka 100 % prenosu sily bez strát.
- + QuickIN: Výmena nástroja do 3 sekúnd vďaka patentovanému beznástrojovému rýchloupínaciemu systému FEIN.
- + Vďaka upnutiu nástrojov StarlockMax máte prístup k asi 180 kusom príslušenstva FEIN z výkonnostných tried Starlock, StarlockPlus a StarlockMax.
- + 450 W motor FEIN: Vysokovýkonný motor odolný aj pri trvalom zaťažení a proti preťaženiu, s vysokým podielom medi na dosiahnutie najvyššej reznej rýchlosti a najrýchlejší postup práce.
- + Tachogenerátor: Konštantné otáčky aj pri zatažení a plynulá elektronická regulácia otáčok.
- + Kovová prevodovka: Vysoká zatažiteľnosť a maximálna životnosť, pretože všetky diely pohonu sú vyhotovené z kovu.
- + Mechanické rozhranie: Na stacionárnu prevádzku v držiaku na upnutie na stôl alebo v stojanoch na vrtačky alebo na upevnenie hĺbkového dorazu.
- + Priemyselný kábel: Veľký akčný rádius vďaka 5 m dlhému gumovému káblu s tenkými vodičmi v priemyselnej kvalite.

Sortiment príslušenstva FEIN pre naše náradie Multitool rastie už viac ako 50 rokov zároveň s Vašimi požiadavkami.



### VÝHODY FEIN

- + viac ako 180 rôznych výrobkov v sortimente príslušenstva pre tisíce možností profesionálneho a špeciálneho použitia.
- + 14 sád príslušenstva – dokonalé zostavy na rôzne príležitosti použitia.
- + Made by FEIN: každé príslušenstvo navrhla, vyrobila a otestovala spoločnosť FEIN.
- + Made in Germany: všetky pilové listy značky FEIN sú vyrobené v Nemecku.
- + vysoká hospodárnosť vďaka rýchlemu postupu práce a dlhej životnosti.

Vyberte si príslušenstvo Starlock, ktoré sa hodí k Vášmu náradu:

Tu prehľadne vidíte, aké upnutie nástroja je pri Vašom modeli možné, aké príslušenstvo je vhodné a či potrebujete aj adaptér.

					
		STARLOCK	STARLOCK PLUS	STARLOCK MAX	12-hranné
FEIN MULTIMASTER & MultiTalent	 <b>STARLOCK MAX</b> napr. MULTIMASTER (A)MM 700	✓	✓	✓	✗
	 <b>STARLOCK PLUS</b> napr. MULTIMASTER (A)MM 300 a (A)MM 500 FMM 350 QSL & FMT 250 QSL	✓	✓	✗	✗
	 <b>UPNUTIE – OSEMČÍPA HVIEZDA</b> <b>2007 – 2015</b> napr. FMM 250   FMM 250 QuickIN	✓	✓	✗	✗
	 <b>KRUHOVÉ UPNUTIE 10 MM</b> <b>1986 – 2006</b> napr. AStlx6 636-2   MSx636   MSxe 636-1	✓**	✓**	✗	✗
FEIN SuperCut	 <b>STARLOCK MAX</b> napr. FSC 500 QSL   AFSC 18 QSL	✓	✓	✓	✗
	 <b>VNÚTORNÝ ŠEŠŤHRAN S QUICKIN</b> <b>2010 – 2016</b> napr. FSC 2.0 Q   FSC 1.6 Q   AFSC 1.7 Q   AFSC 18	 3 52 22 952 05 0*	 3 52 22 952 05 0*	 3 52 22 952 05 0*	✓
	 <b>VNÚTORNÝ ŠEŠŤHRAN</b> <b>2004 – 2009</b> napr. FSC 2.0   FSC 1.6	 3 52 22 952 04 0*	 3 52 22 952 04 0*	 3 52 22 952 04 0*	✓
Ďalšie	Bosch, Festool, Würth	✓	✓***	✓***	
	ďalší výrobcovia napr. AEG   Rigid   Skil   Makita   Einhell a pod.	✓	✗	✗	

\* Adaptér: nevyhnutný.

\*\* Zlepšená funkcia so súpravou upgrade: nie je nevyhnutný.

\*\*\* V závislosti od náradia.

**vždy sa hodí**

## PÍLENIE



### PÍLOVÝ KOTUČ

Na všetky mäkké plasty. Segmentový, ideálny na prácu v rohoch a na hranách bez prerezania.

Ø mm	Upínanie	Objednávacie číslo	Cena EUR bez DPH	Cena EUR s DPH
85	SL	6 35 02 113 21 0	19,90	23,88



### PÍLOVÝ KOTUČ Z RÝCHLOREZNEJ OCELE

Úplný pílový list HSS s kovovým ozubením na plech do cca 1 mm. Aj na plasty, sklolaminát, drevo, tmel a farebné kovy. Výborná rezná rýchlosť. Čistá a tenká línia rezu. Vďaka kruhovému tvaru dobrá hospodárnosť.

Ø mm	Upínanie	ks	Objednávacie číslo	Cena EUR bez DPH	Cena EUR s DPH
85	SL	1	6 35 02 097 21 0	21,70	26,04
85	SL	2	6 35 02 097 22 0	41,20	49,44
85	SL	5	6 35 02 097 23 0	97,60	117,12



Segmentový, ideálny na prácu v rohoch a na hranách bez prerezania.

Ø mm	Upínanie	ks	Objednávacie číslo	Cena EUR bez DPH	Cena EUR s DPH
85	SL	1	6 35 02 106 21 0	22,70	27,24
85	SL	2	6 35 02 106 22 0	43,20	51,84
85	SL	5	6 35 02 106 23 0	102,20	122,64



### PÍLOVÝ KOTUČ Z RÝCHLOREZNEJ OCELE

Bimetal pre vysokú životnosť. Kovové ozubenie na plech do cca 1 mm. Aj na plasty, sklolaminát, drevo, tmel a farebné kovy. Plán na spracovanie povrchov. Vďaka kruhovému tvaru dobrá hospodárnosť.

Ø mm	Upínanie	ks	Objednávacie číslo	Cena EUR bez DPH	Cena EUR s DPH
85	SL	1	6 35 02 174 21 0	39,20	47,04
85	SL	5	6 35 02 174 23 0	176,20	211,44



Vďaka kruhovému tvaru a extra veľkému priemeru optimálna hospodárnosť.

Ø mm	Upínanie	ks	Objednávacie číslo	Cena EUR bez DPH	Cena EUR s DPH
100	SLP	1	6 35 02 175 21 0	41,30	49,56
100	SLP	5	6 35 02 175 23 0	185,80	222,96



Segmentový, ideálny na prácu v rohoch a na hranách bez prerezania.

Ø mm	Upínanie	ks	Objednávacie číslo	Cena EUR bez DPH	Cena EUR s DPH
100	SL	1	6 35 02 196 21 0	40,20	48,24
100	SL	5	6 35 02 196 23 0	181,30	217,56



### PÍLOVÝ KOTUČ Z RÝCHLOREZNEJ OCELE

Bimetal pre vysokú životnosť. Rozvedené ozubenie na drevo. Výborná životnosť, vysoká kvalita rezu a veľký postup práce. „Minicirkulárka“ je ideálna pre dlhé, rovné rezy a na vyrezávanie v uložených parketách, laminátových podlahách a obloženiach stien.

Ø mm	Upínanie	ks	Objednávacie číslo	Cena EUR bez DPH	Cena EUR s DPH
100	SLP	1	6 35 02 176 21 0	47,40	56,88



### SADA S PÍLOVÝM KOTUČOM HSS

Bimetal pre vysokú životnosť. Rozvedené ozubenie na drevo. Výborná životnosť, vysoká kvalita rezu a veľký postup práce. „Minicirkulárka“ je ideálna pre dlhé, rovné rezy a na vyrezávanie v uložených parketách, laminátových podlahách a obloženiach stien. Hĺbková zarážka môže byť použitá aj s rôznym iným príslušenstvom FEIN. Na presné práce v hĺbke. Upnutie StarlockPlus vhodné na všetky bežné multifunkčné nástroje s upnutím StarlockPlus a StarlockMax ako aj FEIN MultiTalent a MULTIMASTER do 04/16.

Rozsah dodávky: 1 pílový list HSS, 1 hĺbková zarážka (vhodná na (A)MM 500 / 700)

Ø mm	Upínanie	Objednávacie číslo	Cena EUR bez DPH	Cena EUR s DPH
100	SLP	3 52 22 952 01 0	63,10	75,72



### PROTIDOTYKOVÁ OCHRANA

Náhradná protidotyková ochrana pre pílový kotúč z rýchloreznej ocele 6 35 02 176 21 0.

Objednávacie číslo	Cena EUR bez DPH	Cena EUR s DPH
3 43 00 000 00 1	4,50	5,40



### HĽBKOVÝ DORAZ

Hĺbková zarážka na všetky pílové kotúče. Na presné práce v hĺbke. Efektívna ochrana pílových listov a obrobkov. Obsah: 1 adaptér na upevnenie stroja, 1 hĺbková zarážka, 1 hĺbkovo nastaviteľné vodiace šmykadlo. Použiteľné iba s (A)MM 500 / 700.

Objednávacie číslo	Cena EUR bez DPH	Cena EUR s DPH
3 21 27 069 01 0	20,00	24,00



### BEST OF E-CUT STARLOCK WOOD & METAL

6 E-Cut ponorných pílových listov na pílenie do dreva a kovu. Vhodné pre všetko multináradie FEIN, ako aj všetko ostatné bežné multináradie na trhu. Súprava s atraktívnym cenovým zvýhodnením v porovnaní s cenou pri kúpe jednotlivo. Obsah: po 2 pílové listy E-Cut Long-Life (50 x 35 mm, 50 x 65 mm), po 1 univerzálnom pílovom liste E-Cut (55 x 28 mm, 55 x 44 mm).

Upínanie	Objednávacie číslo	Cena EUR bez DPH	Cena EUR s DPH
SL	3 52 22 967 01 0	45,90	55,08



### BEST OF E-CUT STARLOCKPLUS WOOD & METAL

6 E-Cut ponorných pílových listov na pílenie do dreva a kovu. Vhodné pre všetko multináradie FEIN, ako aj všetko ostatné bežné multináradie s upnutím Starlock-Plus a StarlockMax. Súprava s atraktívnym cenovým zvýhodnením v porovnaní s cenou pri kúpe jednotlivo. Obsah: po 2 pílové listy E-Cut Long-Life (50 x 35 mm, 50 x 65 mm), po 1 univerzálnom pílovom liste E-Cut (60 x 28 mm, 60 x 44 mm).

Upínanie	Objednávacie číslo	Cena EUR bez DPH	Cena EUR s DPH
SLP	3 52 22 967 03 0	56,70	68,04



### BEST OF E-CUT STARLOCKMAX WOOD & METAL

6 extra dlhých ponorných pílových listov pre veľké hĺbky ponorenia a efektívnu prácu v dreve. Vhodné pre multináradie FEIN s upevnením StarlockMax, ako aj všetko ostatné bežné multináradie s upnutím StarlockMax. Súprava s atraktívnym cenovým zvýhodnením v porovnaní s cenou pri kúpe jednotlivo. Obsah: po 2 pílové listy E-Cut Long-Life (78 x 32 mm, 78 x 42 mm), 2 pílové listy E-Cut Long-Life (90 x 32 mm).

Upínanie	Objednávacie číslo	Cena EUR bez DPH	Cena EUR s DPH
SLM	3 52 22 967 05 0	56,70	68,04



### E-CUT COMBO STARLOCK WOOD & METAL

3 E-Cut ponorné pílové listy na pílenie do dreva a kovu. Vhodné pre všetko multináradie FEIN, ako aj všetko ostatné bežné multináradie s upnutím Starlock. Súprava s atraktívnym cenovým zvýhodnením v porovnaní s cenou pri kúpe jednotlivo. Obsah: 2 pílové listy E-Cut Long-Life (50 x 35 mm, 50 x 65 mm), 1 univerzálny pílový list E-Cut (55 x 44 mm).

Upínanie	Objednávacie číslo	Cena EUR bez DPH	Cena EUR s DPH
SL	3 52 22 967 10 0	25,00	30,00



### E-CUT COMBO STARLOCK WOOD

3 E-Cut ponorné pílové listy na precízne pílenie do drevených materiálov. Vhodné pre všetko multináradie FEIN, ako aj všetko ostatné bežné multináradie s upnutím Starlock. Súprava s atraktívnym cenovým zvýhodnením v porovnaní s cenou pri kúpe jednotlivu. Obsah: 1 štandardný pílový list E-Cut, curved (50 x 50 mm), po 1 pílovom liste E-Cut Precision BIM (50 x 35 mm, 50 x 65 mm).

Upínanie	Objednávacie číslo	Cena EUR bez DPH	Cena EUR s DPH
SL	3 52 22 967 08 0	25,00	30,00



### COMBO STARLOCK MINI CUT

3 diely príslušenstva, ideálne na menšie drážky a práce na zúžených miestach, napr. na mnohé inštalčné práce, montáž spínačov, stavenie modelov a na mnohé ďalšie. Vhodné pre všetko multináradie FEIN, ako aj všetko ostatné multináradie s upnutím Starlock. Súprava s atraktívnym cenovým zvýhodnením v porovnaní s cenou pri kúpe jednotlivu. Obsah: 2 pílové listy E-Cut Long-Life (30 x 10 mm, 35 x 20 mm), 1 pílnik z tvrdého kovu (30 x 10 mm).

Upínanie	Objednávacie číslo	Cena EUR bez DPH	Cena EUR s DPH
SL	3 52 22 967 09 0	30,00	36,00



### PÍLOVÝ LIST E-CUT LONG-LIFE

S bimetalovým zošikmeným ozubením na všetky drevené, sadrokartónové a plastové materiály. Výborná životnosť, vysoká kvalita rezu a veľký postup práce. Výnimočne robustné, odolné aj voči klincom nachádzajúcim sa v dreve (až do Ø cca 4 mm), murivu atď. Krátky, veľmi úzky tvar na najmenšie škáry.

Šírka mm	Dĺžka mm	Upínanie	ks	Objednávacie číslo	Cena EUR bez DPH	Cena EUR s DPH
10	30	SL	1	6 35 02 184 21 0	8,60	10,32
10	30	SL	3	6 35 02 184 22 0	24,50	29,40
10	30	SL	5	6 35 02 184 23 0	38,70	46,44
10	30	SL	10	6 35 02 184 24 0	73,10	87,72
10	30	SL	50	6 35 02 184 25 0	322,60	387,12



Krátky, veľmi úzky tvar na najmenšie škáry.

Šírka mm	Dĺžka mm	Upínanie	ks	Objednávacie číslo	Cena EUR bez DPH	Cena EUR s DPH
20	34	SL	1	6 35 02 183 21 0	11,20	13,44
20	34	SL	3	6 35 02 183 22 0	31,80	38,16
20	34	SL	5	6 35 02 183 23 0	50,20	60,24
20	34	SL	10	6 35 02 183 24 0	94,70	113,64
20	34	SL	50	6 35 02 183 25 0	418,10	501,72



Stredná šírka, zúžený tvar pre optimálnu reznú rýchlosť a dobré odvádzanie tresok.

Šírka mm	Dĺžka mm	Upínanie	ks	Objednávacie číslo	Cena EUR bez DPH	Cena EUR s DPH
35	50	SL	1	6 35 02 160 21 0	14,50	17,40
35	50	SL	3	6 35 02 160 22 0	41,30	49,56
35	50	SL	5	6 35 02 160 23 0	65,30	78,36
35	50	SL	10	6 35 02 160 24 0	123,20	147,84
35	50	SL	50	6 35 02 160 25 0	543,80	652,56



Široký tvar pre maximálny rezný výkon a dlhé rovné rezy.

Šírka mm	Dĺžka mm	Upínanie	ks	Objednávacie číslo	Cena EUR bez DPH	Cena EUR s DPH
50	50	SL	1	6 35 02 221 21 0	15,00	18,00
50	50	SL	3	6 35 02 221 22 0	42,70	51,24
50	50	SL	5	6 35 02 221 23 0	67,40	80,88
50	50	SL	10	6 35 02 221 24 0	127,30	152,76
50	50	SL	50	6 35 02 221 25 0	561,70	674,04



Široký tvar pre maximálny rezný výkon a dlhé rovné rezy.

Šírka mm	Dĺžka mm	Upínanie	ks	Objednávacie číslo	Cena EUR bez DPH	Cena EUR s DPH
65	50	SL	1	6 35 02 228 21 0	15,40	18,48
65	50	SL	3	6 35 02 228 22 0	44,00	52,80
65	50	SL	5	6 35 02 228 23 0	69,50	83,40
65	50	SL	10	6 35 02 228 24 0	131,30	157,56
65	50	SL	50	6 35 02 228 25 0	579,10	694,92



Extra široký tvar pre maximálny rezný výkon a dlhé rovné rezy.

Šírka mm	Dĺžka mm	Upínanie	ks	Objednávacie číslo	Cena EUR bez DPH	Cena EUR s DPH
65	50	SLP	1	6 35 02 161 21 0	16,00	19,20
65	50	SLP	3	6 35 02 161 22 0	45,70	54,84
65	50	SLP	5	6 35 02 161 23 0	72,20	86,64
65	50	SLP	10	6 35 02 161 24 0	136,40	163,68
65	50	SLP	50	6 35 02 161 25 0	601,40	721,68



Dlhý, úzky tvar pre väčšie montážne hĺbky. Zúženie pre optimálnu reznú rýchlosť a dobré odvádzanie tresok.

Šírka mm	Dĺžka mm	Upínanie	ks	Objednávacie číslo	Cena EUR bez DPH	Cena EUR s DPH
32	78	SLM	1	6 35 02 201 21 0	13,90	16,68
32	78	SLM	3	6 35 02 201 22 0	39,70	47,64
32	78	SLM	5	6 35 02 201 23 0	62,60	75,12
32	78	SLM	10	6 35 02 201 24 0	118,20	141,84
32	78	SLM	50	6 35 02 201 25 0	521,40	625,68



Dlhý, široký tvar pre väčšie montážne hĺbky a efektívnu prácu. Zúženie pre optimálnu reznú rýchlosť a dobré odvádzanie tresok.

Šírka mm	Dĺžka mm	Upínanie	ks	Objednávacie číslo	Cena EUR bez DPH	Cena EUR s DPH
42	78	SLM	1	6 35 02 203 21 0	14,60	17,52
42	78	SLM	3	6 35 02 203 22 0	41,40	49,68
42	78	SLM	5	6 35 02 203 23 0	65,40	78,48
42	78	SLM	10	6 35 02 203 24 0	123,50	148,20
42	78	SLM	50	6 35 02 203 25 0	545,00	654,00



XXL dĺžka na obzvlášť hlboký záber a špeciálne aplikačné riešenia, ako napr. výmena okien. Zúžený tvar pre optimálnu reznú rýchlosť a dobré odvádzanie tresok.

Šírka mm	Dĺžka mm	Upínanie	ks	Objednávacie číslo	Cena EUR bez DPH	Cena EUR s DPH
32	90	SLM	1	6 35 02 224 21 0	14,20	17,04
32	90	SLM	3	6 35 02 224 22 0	40,30	48,36
32	90	SLM	5	6 35 02 224 23 0	63,70	76,44
32	90	SLM	10	6 35 02 224 24 0	120,30	144,36
32	90	SLM	50	6 35 02 224 25 0	530,70	636,84



### PÍLOVÝ LIST E-CUT STANDARD

Zošikmené ozubenie na všetky drevené, sadrokartónové a plastové materiály, vysoká kvalita rezu a dobrá rezná rýchlosť. Stredná šírka, zúžený tvar pre optimálnu reznú rýchlosť a dobré odvádzanie tresok.

Šírka mm	Dĺžka mm	Upínanie	ks	Objednávacie číslo	Cena EUR bez DPH	Cena EUR s DPH
35	50	SL	1	6 35 02 133 21 0	12,70	15,24
35	50	SL	3	6 35 02 133 22 0	36,20	43,44
35	50	SL	5	6 35 02 133 23 0	57,00	68,40
35	50	SL	10	6 35 02 133 24 0	107,70	129,24
35	50	SL	50	6 35 02 133 25 0	475,20	570,24

**PÍLOVÝ LIST E-CUT STANDARD**

Zošikmené ozubenie na všetky drevené, sadrokartónové a plastové materiály, vysoká kvalita rezu a dobrá rezná rýchlosť. Široký tvar pre maximálny rezný výkon a dlhé rovné rezy.

Šírka mm	Dĺžka mm	Upínanie	ks	Objednávacie číslo	Cena EUR bez DPH	Cena EUR s DPH
65	50	SLP	1	6 35 02 134 21 0	13,80	16,56
65	50	SLP	3	6 35 02 134 22 0	39,50	47,40
65	50	SLP	5	6 35 02 134 23 0	62,40	74,88
65	50	SLP	10	6 35 02 134 24 0	117,80	141,36
65	50	SLP	50	6 35 02 134 25 0	519,70	623,64



Dlhý, úzky tvar pre väčšie montážne hĺbky. Zúženie pre optimálnu reznú rýchlosť a dobré odvádzanie triesok.

Šírka mm	Dĺžka mm	Upínanie	ks	Objednávacie číslo	Cena EUR bez DPH	Cena EUR s DPH
32	78	SLM	1	6 35 02 200 21 0	12,30	14,76
32	78	SLM	3	6 35 02 200 22 0	35,10	42,12
32	78	SLM	5	6 35 02 200 23 0	55,50	66,60
32	78	SLM	10	6 35 02 200 24 0	104,80	125,76
32	78	SLM	50	6 35 02 200 25 0	462,60	555,12



Dlhý, široký tvar pre väčšie montážne hĺbky a efektívnu prácu. Zúženie pre optimálnu reznú rýchlosť a dobré odvádzanie triesok.

Šírka mm	Dĺžka mm	Upínanie	ks	Objednávacie číslo	Cena EUR bez DPH	Cena EUR s DPH
42	78	SLM	1	6 35 02 202 21 0	12,80	15,36
42	78	SLM	3	6 35 02 202 22 0	36,50	43,80
42	78	SLM	5	6 35 02 202 23 0	57,60	69,12
42	78	SLM	10	6 35 02 202 24 0	108,90	130,68
42	78	SLM	50	6 35 02 202 25 0	480,30	576,36

**PÍLOVÝ LIST E-CUT STANDARD CURVED**

Zošikmené ozubenie na všetky drevené, sadrokartónové a plastové materiály, vysoká kvalita rezu a dobrá rezná rýchlosť. Zakrivená rezná geometria pre optimálne správanie pri ponore a čisté, precízne okraje rezu, predovšetkým na hladkých povrchoch.

Úzky, zúžený tvar pre optimálnu reznú rýchlosť a dobré odvádzanie triesok.

Šírka mm	Dĺžka mm	Upínanie	ks	Objednávacie číslo	Cena EUR bez DPH	Cena EUR s DPH
35	55	SL	1	6 35 02 227 21 0	12,60	15,12
35	55	SL	3	6 35 02 227 22 0	35,90	43,08
35	55	SL	5	6 35 02 227 23 0	56,70	68,04
35	55	SL	10	6 35 02 227 24 0	107,20	128,64
35	55	SL	50	6 35 02 227 25 0	472,80	567,36



Stredná šírka pre variabilné možnosti použitia.

Šírka mm	Dĺžka mm	Upínanie	ks	Objednávacie číslo	Cena EUR bez DPH	Cena EUR s DPH
50	50	SL	1	6 35 02 226 21 0	13,10	15,72
50	50	SL	3	6 35 02 226 22 0	37,50	45,00
50	50	SL	5	6 35 02 226 23 0	59,20	71,04
50	50	SL	10	6 35 02 226 24 0	111,80	134,16
50	50	SL	50	6 35 02 226 25 0	492,90	591,48



Široký tvar pre maximálny rezný výkon a dlhé rovné rezy.

Šírka mm	Dĺžka mm	Upínanie	ks	Objednávacie číslo	Cena EUR bez DPH	Cena EUR s DPH
65	50	SL	1	6 35 02 225 21 0	13,90	16,68
65	50	SL	3	6 35 02 225 22 0	39,70	47,64
65	50	SL	5	6 35 02 225 23 0	62,80	75,36
65	50	SL	10	6 35 02 225 24 0	118,50	142,20
65	50	SL	50	6 35 02 225 25 0	523,00	627,60

**PÍLOVÝ LIST E-CUT PRECISION BIM**

Bimetal s dvojradovým japonským ozubením na všetky drevené materiály, sadrokartón a mäkké plasty. Zvýšená životnosť a robustnosť. Najrýchlejší postup práce a najvyššia presnosť.

Úzky, zúžený tvar pre optimálnu reznú rýchlosť a dobré odvádzanie triesok.

Šírka mm	Dĺžka mm	Upínanie	ks	Objednávacie číslo	Cena EUR bez DPH	Cena EUR s DPH
35	50	SL	1	6 35 02 205 21 0	16,70	20,04
35	50	SL	3	6 35 02 205 22 0	47,60	57,12
35	50	SL	5	6 35 02 205 23 0	75,20	90,24
35	50	SL	10	6 35 02 205 24 0	142,10	170,52
35	50	SL	50	6 35 02 205 25 0	627,00	752,40



Stredná šírka pre variabilné možnosti použitia.

Šírka mm	Dĺžka mm	Upínanie	ks	Objednávacie číslo	Cena EUR bez DPH	Cena EUR s DPH
50	50	SL	1	6 35 02 232 21 0	17,50	21,00
50	50	SL	3	6 35 02 232 22 0	49,80	59,76
50	50	SL	5	6 35 02 232 23 0	78,60	94,32
50	50	SL	10	6 35 02 232 24 0	148,40	178,08
50	50	SL	50	6 35 02 232 25 0	654,70	785,64



Extra široký tvar pre maximálny rezný výkon a dlhé rovné rezy.

Šírka mm	Dĺžka mm	Upínanie	ks	Objednávacie číslo	Cena EUR bez DPH	Cena EUR s DPH
65	50	SL	1	6 35 02 229 21 0	16,00	19,20
65	50	SL	3	6 35 02 229 22 0	45,60	54,72
65	50	SL	5	6 35 02 229 23 0	72,10	86,52
65	50	SL	10	6 35 02 229 24 0	136,10	163,32
65	50	SL	50	6 35 02 229 25 0	600,40	720,48



Extra široký tvar pre maximálny rezný výkon a dlhé rovné rezy.

Šírka mm	Dĺžka mm	Upínanie	ks	Objednávacie číslo	Cena EUR bez DPH	Cena EUR s DPH
65	50	SLP	1	6 35 02 208 21 0	18,50	22,20
65	50	SLP	3	6 35 02 208 22 0	52,60	63,12
65	50	SLP	5	6 35 02 208 23 0	83,10	99,72
65	50	SLP	10	6 35 02 208 24 0	156,90	188,28
65	50	SLP	50	6 35 02 208 25 0	692,10	830,52

**PÍLOVÝ LIST E-CUT PRECISION**

Dvojradové japonské ozubenie na všetky drevené materiály, sadrokartón a mäkké plasty. Najrýchlejší postup práce a najvyššia presnosť.

Úzky, zúžený tvar pre optimálnu reznú rýchlosť a dobré odvádzanie triesok.

Šírka mm	Dĺžka mm	Upínanie	ks	Objednávacie číslo	Cena EUR bez DPH	Cena EUR s DPH
35	50	SL	1	6 35 02 126 21 0	15,30	18,36
35	50	SL	3	6 35 02 126 22 0	43,40	52,08
35	50	SL	5	6 35 02 126 23 0	68,60	82,32
35	50	SL	10	6 35 02 126 24 0	129,50	155,40
35	50	SL	50	6 35 02 126 25 0	571,50	685,80





Stredná šírka pre variabilné možnosti použitia.

Šírka mm	Dĺžka mm	Upínanie	ks	Objednávacie číslo	Cena EUR bez DPH	Cena EUR s DPH
50	50	SL	1	6 35 02 233 21 0	16,10	19,32
50	50	SL	3	6 35 02 233 22 0	46,00	55,20
50	50	SL	5	6 35 02 233 23 0	72,50	87,00
50	50	SL	10	6 35 02 233 24 0	137,10	164,52
50	50	SL	50	6 35 02 233 25 0	604,50	725,40



Extra široký tvar pre maximálny rezný výkon a dlhé rovné rezy.

Šírka mm	Dĺžka mm	Upínanie	ks	Objednávacie číslo	Cena EUR bez DPH	Cena EUR s DPH
65	50	SL	1	6 35 02 230 21 0	14,60	17,52
65	50	SL	3	6 35 02 230 22 0	41,40	49,68
65	50	SL	5	6 35 02 230 23 0	65,40	78,48
65	50	SL	10	6 35 02 230 24 0	123,50	148,20
65	50	SL	50	6 35 02 230 25 0	545,00	654,00



Extra široký tvar pre maximálny rezný výkon a dlhé rovné rezy.

Šírka mm	Dĺžka mm	Upínanie	ks	Objednávacie číslo	Cena EUR bez DPH	Cena EUR s DPH
65	50	SLP	1	6 35 02 127 21 0	16,80	20,16
65	50	SLP	3	6 35 02 127 22 0	47,90	57,48
65	50	SLP	5	6 35 02 127 23 0	75,60	90,72
65	50	SLP	10	6 35 02 127 24 0	142,90	171,48
65	50	SLP	50	6 35 02 127 25 0	630,10	756,12



#### PÍLOVÝ LIST E-CUT UNIVERSAL

Bimetal s univerzálnym zvlneným ozubením. Široké spektrum použitia na plech do 2 mm, hliníkové profily, medené potrubia, sadrokartón a plasty. Úzky, zúžený tvar pre optimálnu reznú rýchlosť a dobré odvádzanie triesok.

Šírka mm	Dĺžka mm	Upínanie	ks	Objednávacie číslo	Cena EUR bez DPH	Cena EUR s DPH
28	55	SL	1	6 35 02 222 21 0	16,30	19,56
28	55	SL	3	6 35 02 222 22 0	46,90	56,28
28	55	SL	5	6 35 02 222 23 0	74,00	88,80
28	55	SL	10	6 35 02 222 24 0	139,80	167,76
28	55	SL	50	6 35 02 222 25 0	616,40	739,68



Úzky, zúžený tvar pre optimálnu reznú rýchlosť a dobré odvádzanie triesok.

Šírka mm	Dĺžka mm	Upínanie	ks	Objednávacie číslo	Cena EUR bez DPH	Cena EUR s DPH
28	60	SLP	1	6 35 02 151 21 0	16,60	19,92
28	60	SLP	3	6 35 02 151 22 0	47,50	57,00
28	60	SLP	5	6 35 02 151 23 0	75,00	90,00
28	60	SLP	10	6 35 02 151 24 0	141,70	170,04
28	60	SLP	50	6 35 02 151 25 0	625,10	750,12



Stredná šírka, zúžený tvar pre optimálnu reznú rýchlosť a dobré odvádzanie triesok.

Šírka mm	Dĺžka mm	Upínanie	ks	Objednávacie číslo	Cena EUR bez DPH	Cena EUR s DPH
44	55	SL	1	6 35 02 223 21 0	17,30	20,76
44	55	SL	3	6 35 02 223 22 0	49,20	59,04
44	55	SL	5	6 35 02 223 23 0	77,70	93,24
44	55	SL	10	6 35 02 223 24 0	146,70	176,04
44	55	SL	50	6 35 02 223 25 0	647,20	776,64



Stredná šírka, zúžený tvar pre optimálnu reznú rýchlosť a dobré odvádzanie triesok.

Šírka mm	Dĺžka mm	Upínanie	ks	Objednávacie číslo	Cena EUR bez DPH	Cena EUR s DPH
44	60	SLP	1	6 35 02 152 21 0	17,70	21,24
44	60	SLP	3	6 35 02 152 22 0	50,20	60,24
44	60	SLP	5	6 35 02 152 23 0	79,20	95,04
44	60	SLP	10	6 35 02 152 24 0	149,70	179,64
44	60	SLP	50	6 35 02 152 25 0	660,50	792,60



#### PÍLOVÝ LIST E-CUT FINE

Bimetal s jemným ozubením na plech do 2 mm, hliníkové profily, medené potrubia. Aj na sklolaminát a iné tvrdé plasty. Výnimočne presné a dobre kontrolovateľné rezy s obzvlášť tenkou líniou rezu. Úzky, zúžený tvar pre optimálnu reznú rýchlosť a dobré odvádzanie triesok.

Šírka mm	Dĺžka mm	Upínanie	ks	Objednávacie číslo	Cena EUR bez DPH	Cena EUR s DPH
30	50	SL	1	6 35 02 157 21 0	11,20	13,44
30	50	SL	3	6 35 02 157 22 0	31,80	38,16
30	50	SL	5	6 35 02 157 23 0	50,20	60,24
30	50	SL	10	6 35 02 157 24 0	94,70	113,64
30	50	SL	50	6 35 02 157 25 0	418,10	501,72



#### E-CUT CARBIDE PRO

Výnimočne odolný ponorný pilový list z tvrdého kovu s vrstvou TiN. Až o 100 % lepšia odolnosť oproti pilovým listom z tvrdého kovu bez ochrannej vrstvy. 30-násobne dlhšia životnosť v porovnaní s pilovými listami HSS z rýchloreznej ocele. To najlepšie náradie pre tvrdé materiály, ako napr. železné kovy, ušľachtilá oceľ a medené rúry. Vhodné dokonca aj pre tvrdené skrutky (Spax) a veľmi pevné skrutky so šiesthrannou hlavou. Toto náradie však možno použiť i na abrazívne materiály, ako napr. tehla, murivo, dosky z vlákňitého cementu, ako aj na laminát, plast spevnený uhlíkovými (CFK) a sklenenými vlákňami (GFK). Vynikajúci rezný výkon a kvalita rezu vo všetkých drevených materiáloch, ako napr. tvrdé drevo alebo drevotrieska. Úzky, zúžený tvar pre optimálnu reznú rýchlosť a dobré odvádzanie triesok.

Šírka mm	Dĺžka mm	Upínanie	ks	Objednávacie číslo	Cena EUR bez DPH	Cena EUR s DPH
32	40	SL	1	6 35 02 236 21 0	26,90	32,28
32	40	SL	3	6 35 02 236 22 0	77,80	93,36
32	40	SL	5	6 35 02 236 23 0	122,80	147,36
32	40	SL	10	6 35 02 236 24 0	232,00	278,40
32	40	SL	50	6 35 02 236 25 0	1.023,30	1.227,96



Úzky, zúžený tvar pre optimálnu reznú rýchlosť a dobré odvádzanie triesok.

Šírka mm	Dĺžka mm	Upínanie	ks	Objednávacie číslo	Cena EUR bez DPH	Cena EUR s DPH
32	60	SLP	1	6 35 02 237 21 0	30,00	36,00
32	60	SLP	3	6 35 02 237 22 0	85,20	102,24
32	60	SLP	5	6 35 02 237 23 0	134,60	161,52
32	60	SLP	10	6 35 02 237 24 0	254,30	305,16
32	60	SLP	50	6 35 02 237 25 0	1.121,90	1.346,28



Úzky, zúžený tvar pre optimálnu reznú rýchlosť a dobré odvádzanie triesok.

Šírka mm	Dĺžka mm	Upínanie	ks	Objednávacie číslo	Cena EUR bez DPH	Cena EUR s DPH
32	75	SLM	1	6 35 02 238 21 0	31,20	37,44
32	75	SLM	3	6 35 02 238 22 0	89,00	106,80
32	75	SLM	5	6 35 02 238 23 0	140,60	168,72
32	75	SLM	10	6 35 02 238 24 0	265,50	318,60

**PÍLOVÝ KOTUČ Z TVRDOKOVU**

Otvorené ozubenie pre dokonale čisté rezné hrany v sklola-  
mináte, plaste zosilnenom karbónom bez rozdelenia vrstiev  
materiálu. Dlhé, priame rezy bez deformácií s vysokou  
rýchlostou rezu a presnosťou.  
Extra tenké vyhotovenie. Šírka rezu cca 1,2 mm. Segmentový,  
ideálny na prácu v rohoch a na hranách bez prerezania.

Ø mm	Upínanie	Objednávacie číslo	Cena EUR bez DPH	Cena EUR s DPH
90	SLP	6 35 02 187 21 0	41,20	49,44

**DIAMANTOVÝ PÍLOVÝ KOTUČ**

Otvorené ozubenie pre dokonale čisté rezné hrany v sklola-  
mináte, plaste zosilnenom karbónom bez rozdelenia vrstiev  
materiálu. Dlhé, priame rezy bez deformácií s vysokou  
rýchlostou rezu a presnosťou.  
Diamantová povrchová úprava pre vynikajúcu životnosť.  
Extra tenké vyhotovenie. Šírka rezu cca 1,2 mm. Segmentový,  
ideálny na prácu v rohoch a na hranách bez prerezania.

Ø mm	Upínanie	Objednávacie číslo	Cena EUR bez DPH	Cena EUR s DPH
90	SLP	6 35 02 188 21 0	82,20	98,64



Diamantová povrchová úprava pre vynikajúcu životnosť.  
Extra tenké vyhotovenie. Šírka rezu cca 1,2 mm.

Ø mm	Upínanie	Objednávacie číslo	Cena EUR bez DPH	Cena EUR s DPH
105	SLM	6 35 02 220 21 0	111,70	134,04

**PÍLOVÝ LIST E-CUT Z TVRDOKOVU**

Rezanie šetriace materiál s dokonale čistými reznými hranami  
v sklola-  
mináte, plaste zosilnenom karbónom bez delaminácie.  
Obzvlášť vhodné pre presné drážky a krátke rezy. Presná práca  
aj v rohoch a na hranách.

Šírka mm	Dĺžka mm	Upínanie	Objednávacie číslo	Cena EUR bez DPH	Cena EUR s DPH
35	50	SLP	6 35 02 191 21 0	29,10	34,92

**PÍLOVÝ LIST E-CUT DIAMANT**

Diamantová povrchová úprava pre vynikajúcu životnosť.  
Rezanie šetriace materiál s dokonale čistými reznými hranami  
v sklola-  
mináte, plaste zosilnenom karbónom bez delaminácie.  
Obzvlášť vhodné pre presné drážky a krátke rezy. Presná práca  
aj v rohoch a na hranách.

Šírka mm	Dĺžka mm	Upínanie	Objednávacie číslo	Cena EUR bez DPH	Cena EUR s DPH
44	60	SLM	6 35 02 204 21 0	50,10	60,12
35	50	SLP	6 35 02 193 21 0	47,30	56,76

**SEGMENTOVÝ PÍLOVÝ KOTUČ**

Na odstránenie tabúľ izolačného skla uložených v tmelovom  
lôžku.

Upínanie	ks	Objednávacie číslo	Cena EUR bez DPH	Cena EUR s DPH
SLM	2	6 39 03 244 22 0	65,50	78,60

**BEST OF STARLOCK RENOVATION**

26-dielna súprava príslušenstva pre všetky potrebné reno-  
vačné práce. Vhodná pre všetko multináradie FEIN, ako aj  
všetko ostatné bežné multináradie s upnutím Starlock. Súprava  
s atraktívnym cenovým zvýhodnením v porovnaní s cenou pri  
kúpe jednotlivo. Obsah: 6 pilových listov E-Cut Long-Life (po  
2 ks 50 x 35 mm, 50 x 50 mm, 50 x 65 mm), 1 rašpľa z tvrdého  
kovu (80 mm), 1 segmentový pilový list z tvrdého kovu  
(Ø 75 mm, 2,2 mm), 1 pevná špachtľa, 1 rezací nôž  
(hríbovitý tvar), 1 brúsna doska, nedierovaná (80 mm),  
po 5 brúsnych listov (K 60, 80, 120).

Upínanie	Objednávacie číslo	Cena EUR bez DPH	Cena EUR s DPH
SL	3 52 22 967 06 0	99,90	119,88

**BEST OF STARLOCK METAL**

6 pilových listov, špeciálne na obrábanie tvrdých a netvr-  
dených kovov. Vhodné pre všetko multináradie FEIN, ako aj  
všetko ostatné bežné multináradie s upnutím Starlock. Súprava  
s atraktívnym cenovým zvýhodnením v porovnaní s cenou pri  
kúpe jednotlivo. Obsah: 1 pilový list E-Cut CarbidePRO  
(40 x 32 mm), po 1 pilovom liste E-Cut Long-Life (50 x 35 mm  
a 50 x 50 mm), 1 univerzálny pilový list E-Cut (55 x 44 mm),  
1 pilový list E-Cut Fine (50 x 30 mm), 1 segmentový pilový list  
z plne vysokovýkonnej rýchloreznej ocele (Ø 85 mm).

Upínanie	Objednávacie číslo	Cena EUR bez DPH	Cena EUR s DPH
SL	3 52 22 967 02 0	67,00	80,40

**PROFESIONÁLNA SÚPRAVA STARLOCKMAX ÚPRAVA INTERIÉRU**

45-dielna súprava príslušenstva s rozsiahlou výbavou pilových  
listov na rýchle a presné pilenie pri všetkých montáž-  
ných prácach. Vhodné pre multináradie FEIN s upnutím  
StarlockMax, ako aj pre všetko bežné multináradie s upnutím  
StarlockMax. Súprava s atraktívnym cenovým zvýhodnením  
v porovnaní s cenou pri kúpe jednotlivo. Obsah:  
8 pilových listov E-Cut Long-Life (1 ks 34 x 20 mm, po 2 ks  
50 x 35 mm a 50 x 65 mm, po 1 ks 78 x 32 mm, 78 x 42 mm  
a 90 x 32 mm), po 1 pilovom liste E-Cut Precision BIM  
(50 x 35 mm, 50 x 65 mm), 1 pilový kotuč z vysokovýkonnej  
rýchloreznej ocele (Ø 100 mm), 1 hĺbkový doraz, 1 dlhá pevná  
špachtľa, 1 odsávanie, antistatické, 1 brúsna doska, dierovaná  
(80 mm), po 10 brúsnych listov, dierovaných (K 60, 80, 120).

Upínanie	Objednávacie číslo	Cena EUR bez DPH	Cena EUR s DPH
SLM	3 52 22 967 12 0	169,90	203,88

**COMBO STARLOCK RENOVATION**

3 diely príslušenstva, špeciálne na renovačné práce na  
podlahách. Vhodné pre všetko multináradie FEIN, ako aj  
všetko ostatné bežné multináradie s upnutím Starlock. Súprava  
s atraktívnym cenovým zvýhodnením v porovnaní s cenou  
pri kúpe jednotlivo. Obsah: 1 segmentový pilový list z tvrdého  
kovu, (Ø 85 mm), 1 pilový list E-Cut Long-Life (50 x 35 mm),  
1 pevná špachtľa.

Upínanie	Objednávacie číslo	Cena EUR bez DPH	Cena EUR s DPH
SL	3 52 22 967 11 0	39,90	47,88

**BRÚSENIE****BEST OF STARLOCK SANDING**

63-dielna súprava príslušenstva, na brúsenie v rohoch a na  
hranách. Vhodná pre všetko multináradie FEIN, ako aj všetko  
ostatné bežné multináradie s upnutím Starlock. Súprava  
s atraktívnym cenovým zvýhodnením v porovnaní s cenou pri  
kúpe jednotlivo. Obsah: 2 brúsne dosky, nedierované (80 mm),  
1 brúsny prst, po 10 brúsnych listov (K 60, 80, 120) pre brúsnu  
dosku a brúsny prst.

Upínanie	Objednávacie číslo	Cena EUR bez DPH	Cena EUR s DPH
SL	3 52 22 967 04 0	45,90	55,08

**SÚPRAVA BRÚSNYCH DOSÁK, NEDIEROVANÉ**

Štandardné prevedenie. Plastová nosná doska na zabránenie  
poškodenia a na označenie obrobku.  
Trojuholníkový tvar, suchý zips.

Dĺžka hrany mm	Upínanie	ks	Objednávacie číslo	Cena EUR bez DPH	Cena EUR s DPH
80	SL	2	6 38 06 129 22 0	12,10	14,52

**SÚPRAVA BRÚSNYCH DOSÁK, ÚZKE / PLOCHÉ PREVEDENIE**

Pre veľmi úzke, ploché otvory (napr. lamely na skrinách,  
okeniciach). Plastová nosná doska na zabránenie poškodenia  
a na označenie obrobku.  
Trojuholníkový tvar, ploché prevedenie, suchý zips.

Dĺžka hrany mm	Upínanie	ks	Objednávacie číslo	Cena EUR bez DPH	Cena EUR s DPH
80	SL	2	6 38 06 142 22 0	15,30	18,36



### SÚPRAVA BRÚSNYCH DOSÁK; SUPER MÄKKÉ PREVEDENIE

Na špeciálne oblasti použitia ako sú vylepšenia hliníkových diskov a opravy laku. Plastová nosná doska na zabránenie poškodenia a na označenie obrodku. Používajte iba s „brúsnymi listami, super mäkkými“.

Trijuholníkový tvar, super mäkké prevedenie, suchý zips.

Dĺžka hrany mm	Upínanie	ks	Objednávacie číslo	Cena EUR bez DPH	Cena EUR s DPH
80	SL	2	6 38 06 141 22 0	15,30	18,36



### SÚPRAVA BRÚSNYCH LISTOV

50 brúsnych listov rôznej zrnitosti na univerzálne použitie pri hrubom aj jemnom brúsení takmer všetkých materiálov. Korundová brúsiaca zrnitosť a syntetické živicové spojivo zabezpečujú vysoký úberový výkon, malé doliehanie a vysokú životnosť. Obsah: po 10 brúsnych listov zrnitosti 60, 80, 120, 180, 240, neperforované, s rýchchloupinacím uzáverom. Cenové zvýhodnenie v porovnaní so samostatnou objednávkou.

Dĺžka hrany mm	Objednávacie číslo	Cena EUR bez DPH	Cena EUR s DPH
80	6 37 17 082 03 3	17,00	20,40



### BRÚSNE LISTY

Korundová brúsiaca zrnitosť a syntetické živicové spojivo zabezpečujú vysoký úberový výkon, malé doliehanie a vysokú životnosť. Na univerzálne použitie na takmer všetkých materiáloch. Neperforované, rýchchloupinací uzáver.

Zrno	Dĺžka hrany mm	ks	Objednávacie číslo	Cena EUR bez DPH	Cena EUR s DPH
36	80	5	6 37 17 086 04 8	4,40	5,28
40	80	5	6 37 17 081 04 6	4,10	4,92
60	80	5	6 37 17 082 04 9	4,10	4,92
80	80	5	6 37 17 083 04 3	4,10	4,92
100	80	5	6 37 17 084 04 1	4,10	4,92
120	80	5	6 37 17 085 04 5	4,10	4,92
150	80	5	6 37 17 087 04 2	4,10	4,92
180	80	5	6 37 17 088 04 0	4,10	4,92
220	80	5	6 37 17 089 04 4	4,10	4,92
240	80	5	6 37 17 090 04 6	4,10	4,92
36	80	50	6 37 17 086 01 0	24,80	29,76
40	80	50	6 37 17 081 01 8	17,00	20,40
60	80	50	6 37 17 082 01 1	17,00	20,40
80	80	50	6 37 17 083 01 5	17,00	20,40
100	80	50	6 37 17 084 01 3	17,00	20,40
120	80	50	6 37 17 085 01 7	17,00	20,40
150	80	50	6 37 17 087 01 4	17,00	20,40
180	80	50	6 37 17 088 01 2	17,00	20,40
220	80	50	6 37 17 089 01 6	17,00	20,40
240	80	50	6 37 17 090 01 8	17,00	20,40



### BRÚSNE LISTY, ZIRKÓNOVÉ

Vynikajúci úberový výkon na extrémne tvrdých povrchoch, ako sú priehľadné laky (napr. lak na parkety) alebo kovy. Ideálny brúsny list pre všetky práce s podlahovými krytinami. Mimoriadne stabilná kvalita papiera vďaka extrémne ťažkému syntetickému živicovému spojivu s kvalitným povlakom zo zirkónového korundu. Neperforované, rýchchloupinací uzáver.

Zrno	Dĺžka hrany mm	ks	Objednávacie číslo	Cena EUR bez DPH	Cena EUR s DPH
40	80	35	6 37 17 243 01 0	16,30	19,56
60	80	35	6 37 17 244 01 0	16,30	19,56
80	80	35	6 37 17 245 01 0	16,30	19,56



### BRÚSNE LISTY, SUPER MÄKKÉ

Špeciálne brúsne listy na úpravu hliníkových diskov, vylepšovacie práce pri uzavretinách prachu, stekancoch laku, prestrekoch na dreve, plaste, kove atď. Použitie iba v kombinácii s brúsnou doskou 6 38 06 141 22 0. Neperforované, rýchchloupinací uzáver.

Zrno	Dĺžka hrany mm	ks	Objednávacie číslo	Cena EUR bez DPH	Cena EUR s DPH
240	80	50	6 37 17 126 01 5	17,90	21,48
320	80	50	6 37 17 127 01 9	17,90	21,48
400	80	50	6 37 17 128 01 7	17,90	21,48
500	80	50	6 37 17 179 01 6	17,90	21,48



### BRÚSNE LISTY, KAMEŇ

Špeciálne na opracovávanie prírodného a umelého kameňa. Na dokonalé záverečné povrchové úpravy v jemnom brúsení, dostupné do zrnitosti 800. Neperforované, rýchchloupinací uzáver.

Zrno	Dĺžka hrany mm	ks	Objednávacie číslo	Cena EUR bez DPH	Cena EUR s DPH
40	80	50	6 37 17 120 01 4	19,50	23,40
80	80	50	6 37 17 121 01 3	18,00	21,60
120	80	50	6 37 17 122 01 6	17,50	21,00
220	80	50	6 37 17 123 01 0	17,50	21,00
320	80	50	6 37 17 124 01 8	17,50	21,00
400	80	50	6 37 17 125 01 2	17,50	21,00
600	80	50	6 37 17 175 01 7	17,50	21,00



### BRÚSNY PRST

Pre použitie na veľmi úzkych miestach, v drážkach, otvoroch a žliabkoch. Tiež pri výrobe foriem, na zakrivených plochách a žliabkoch. Plastová nosná doska na zabránenie poškodenia a na označenie obrodku.

Tvar prstu, suchý zips.

Upínanie	ks	Objednávacie číslo	Cena EUR bez DPH	Cena EUR s DPH
SL	2	6 38 06 159 22 0	12,40	14,88



### BRÚSNE LISTY PRE BRÚSNE PRSTY

s rýchchloupinacím, spojené úplne syntetickou živicou, vysoký úberový výkon, korund. Oblasť použitia: Drevo, kov, letovacie miesta, sklolaminát, plastické hmoty, nátery, stierky a koža. Balenie po 20 kusoch

Zrno	ks	Objednávacie číslo	Cena EUR bez DPH	Cena EUR s DPH
40	20	6 37 17 184 01 2	5,80	6,96
60	20	6 37 17 185 01 6	5,80	6,96
80	20	6 37 17 186 01 9	5,80	6,96
100	20	6 37 17 187 01 3	5,80	6,96
120	20	6 37 17 188 01 1	5,80	6,96
150	20	6 37 17 189 01 5	5,80	6,96
180	20	6 37 17 190 01 7	5,80	6,96
220	20	6 37 17 191 01 6	5,80	6,96
240	20	6 37 17 192 01 9	5,80	6,96



### PROFILOVÁ BRÚSNA SÚPRAVA

22-dielna súprava na brúsenie drážok a vonkajších polomerov. Obsah: 1 držiak so 6 rôznymi profilovými vložkami. 1 x tvar V pre uhol 90°, 1 x lichobežníkový tvar pre perodrážkové spoje, 1 x tvar pre rovné profily, 1 x konvexný tvar (veľký), je 1 x konkávny a konvexný tvar (malý) a po 5 brúsnych listov zrnitosti 80, 120 a 180.

Upínanie	Objednávacie číslo	Cena EUR bez DPH	Cena EUR s DPH
SLP	6 38 10 031 01 0	42,00	50,40

**BRÚSNY PAPIER PRE PROFILOVÚ BRÚSNU SÚPRAVU**

Korundová brúsiaca zrnitosť a syntetické živcové spojivo zabezpečujú vysoký úberový výkon, malé doliehanie a vysokú životnosť. Na univerzálne použitie na takmer všetkých materiáloch, neperforované.

Zrno	ks	Objednávacie číslo	Cena EUR bez DPH	Cena EUR s DPH
80	25	6 37 17 217 01 6	9,20	11,04
120	25	6 37 17 218 01 4	9,20	11,04
180	25	6 37 17 219 01 8	9,20	11,04

**SÚPRAVA BRÚSNÝCH DOSÁK, DIEROVANÉ**

Štandardné vyhotovenie na brúsenie s vysávaním prachu. Plastová nosná doska na zabránenie poškodenia a na označenie obrobku.

Trojuholníkový tvar, perforované prevedenie, suchý zips.

Dĺžka hrany mm	Upínanie	ks	Objednávacie číslo	Cena EUR bez DPH	Cena EUR s DPH
80	SL	2	6 38 06 136 22 0	15,30	18,36

**SÚPRAVA BRÚSNÝCH LISTOV**

50 brúsnych listov rôznej zrnitosti na univerzálne použitie pri hrubom aj jemnom brúsení takmer všetkých materiálov. Korundová brúsiaca zrnitosť a syntetické živcové spojivo zabezpečujú vysoký úberový výkon, malé doliehanie a vysokú životnosť. Obsah: pri každom 10 brúsnych listov zrnitosti 60, 80, 120, 180, 240, perforovaných, na použitie s perforovanou brúsnou doskou a odsávaním prachu, rýchlopínací uzáver. Cenové zvýhodnenie v porovnaní so samostatnou objednávkou.

Dĺžka hrany mm	Objednávacie číslo	Cena EUR bez DPH	Cena EUR s DPH
80	6 37 17 109 03 5	18,30	21,96

**BRÚSNE LISTY, DIEROVANÉ**

Korundová brúsiaca zrnitosť a syntetické živcové spojivo zabezpečujú vysoký úberový výkon, malé doliehanie a vysokú životnosť. Na univerzálne použitie na takmer všetkých materiáloch. Perforované, na použitie s perforovanou brúsnou doskou a odsávaním prachu, rýchlopínací uzáver.

Zrno	Dĺžka hrany mm	ks	Objednávacie číslo	Cena EUR bez DPH	Cena EUR s DPH
36	80	5	6 37 17 107 04 9	5,30	6,36
40	80	5	6 37 17 108 04 7	4,40	5,28
60	80	5	6 37 17 109 04 1	4,40	5,28
80	80	5	6 37 17 110 04 3	4,40	5,28
100	80	5	6 37 17 111 04 2	4,40	5,28
120	80	5	6 37 17 112 04 5	4,40	5,28
150	80	5	6 37 17 113 04 9	4,40	5,28
180	80	5	6 37 17 114 04 7	4,40	5,28
220	80	5	6 37 17 115 04 1	4,40	5,28
240	80	5	6 37 17 116 04 4	4,40	5,28
36	80	50	6 37 17 107 01 1	28,40	34,08
40	80	50	6 37 17 108 01 9	18,30	21,96
60	80	50	6 37 17 109 01 3	18,30	21,96
80	80	50	6 37 17 110 01 5	18,30	21,96
100	80	50	6 37 17 111 01 4	18,30	21,96
120	80	50	6 37 17 112 01 7	18,30	21,96
150	80	50	6 37 17 113 01 1	18,30	21,96
180	80	50	6 37 17 114 01 9	18,30	21,96
220	80	50	6 37 17 115 01 3	18,30	21,96
240	80	50	6 37 17 116 01 6	18,30	21,96

**BRÚSNE LISTY, ZIRKÓNOVÉ**

Vynikajúci úberový výkon na extrémne tvrdých povrchoch, ako sú priehľadné laky (napr. lak na parkety) alebo kovy. Ideálny brúsny list pre všetky práce s podlahovými krytinami. Mimoriadne stabilná kvalita papiera vďaka extrémne ťažkému syntetickému živcovému spojivu s kvalitným povlakom zo zirkónového korundu. Perforované, na použitie s perforovanou brúsnou doskou a odsávaním prachu, rýchlopínací uzáver.

Zrno	Dĺžka hrany mm	ks	Objednávacie číslo	Cena EUR bez DPH	Cena EUR s DPH
40	80	35	6 37 17 236 01 0	17,50	21,00
60	80	35	6 37 17 237 01 0	17,50	21,00
80	80	35	6 37 17 238 01 0	17,50	21,00

**BRÚSNA SADA**

Na ekonomické brúsenie okrajov a rohov, ako aj stredových plôch. Alternatíva k výstredníkovému alebo kývavému brúseniu. Žiadny efekt spätného kĺzania na hranách. Jednoduchá manipulácia, veľmi dobrý úberový výkon.

Plastová nosná doska na zabránenie poškodenia a na označenie obrobku.

Rozsah dodávky: 1 veľká perforovaná trojuholníková brúsna doštička (dĺžka hrany 130 mm) s 2 brúsnyimi listami zrnitosti 60, 80, 180.

Dĺžka hrany mm	Upínanie	Objednávacie číslo	Cena EUR bez DPH	Cena EUR s DPH
130	SLP	6 38 06 204 21 0	30,90	37,08

**BRÚSNE LISTY, DIEROVANÉ**

Vhodné k väčším trojuholníkovým brúsnyim doštičkám s dĺžkou hrany 130 mm.

Korundová brúsiaca zrnitosť a syntetické živcové spojivo zabezpečujú vysoký úberový výkon, malé doliehanie a vysokú životnosť. Na univerzálne použitie na takmer všetkých materiáloch. Perforované, na použitie s perforovanou brúsnou doskou a odsávaním prachu, rýchlopínací uzáver.

Zrno	Dĺžka hrany mm	ks	Objednávacie číslo	Cena EUR bez DPH	Cena EUR s DPH
60	130	16	6 37 17 293 02 0	11,50	13,80
80	130	16	6 37 17 294 02 0	11,50	13,80
120	130	16	6 37 17 295 02 0	11,50	13,80
180	130	16	6 37 17 296 02 0	11,50	13,80
240	130	16	6 37 17 297 02 0	11,50	13,80

**SÚPRAVA BRÚSNÝCH LISTOV**

16 brúsnych listov rôznej zrnitosti na univerzálne použitie pri hrubom aj jemnom brúsení takmer všetkých materiálov. Korundová brúsiaca zrnitosť a syntetické živcové spojivo zabezpečujú vysoký úberový výkon, malé doliehanie a vysokú životnosť. Obsah: pri každom 4 brúsne listy na veľkú trojuholníkovú brúsnu doštičku (dĺžka hrany 130 mm), zrnitosť 60, 80, 120, 180, perforované, na použitie s odsávaním prachu a bez neho, rýchlopínací uzáver. Cenové zvýhodnenie v porovnaní so samostatnou objednávkou.

Dĺžka hrany mm	Objednávacie číslo	Cena EUR bez DPH	Cena EUR s DPH
130	3 52 22 952 10 0	11,10	13,32

**BRÚSNE LISTY, ZIRKÓNOVÉ**

Vhodné k väčším trojuholníkovým brúsnyim doštičkám s dĺžkou hrany 130 mm.

Vynikajúci úberový výkon na extrémne tvrdých povrchoch, ako sú priehľadné laky (napr. lak na parkety) alebo kovy. Ideálny brúsny list pre všetky práce s podlahovými krytinami. Mimoriadne stabilná kvalita papiera vďaka extrémne ťažkému syntetickému živcovému spojivu s kvalitným povlakom zo zirkónového korundu. Perforované, na použitie s perforovanou brúsnou doskou a odsávaním prachu, rýchlopínací uzáver.

Zrno	Dĺžka hrany mm	ks	Objednávacie číslo	Cena EUR bez DPH	Cena EUR s DPH
40	130	12	6 37 17 298 01 0	19,20	23,04
60	130	12	6 37 17 299 01 0	19,20	23,04
80	130	12	6 37 17 300 01 0	19,20	23,04

**BRÚSNA SADA**

Na rýchle a hospodárne brúsenie stredne veľkých plôch. Alternatíva k vstredníkovému alebo kývavému brúseniu. Žiadny efekt spätného kĺzania na hranách. Jednoduchá manipulácia, veľmi dobrý úberový výkon. Použiteľné s vysávaním prachu aj bez neho. Plastová nosná doska na zabránenie poškodenia a na označenie obrobku.

Perforované prevedenie, suchý zips. Rozsah dodávky: 1 brúsny tanier Ø 115 mm, s 2 brúsnymi listami zrnitosti 60, 80, 180.

Ø mm	Upínanie	Objednávacie číslo	Cena EUR bez DPH	Cena EUR s DPH
115	SLP	6 38 06 195 21 0	26,10	31,32

**SÚPRAVA BRÚSNYCH LISTOV**

16 brúsnych listov rôznej zrnitosti na univerzálne použitie pri hrubom aj jemnom brúsení takmer všetkých materiálov. Korundová brúsiaca zrnitosť a syntetické živcové spojivo zabezpečujú vysoký úberový výkon, malé doliehanie a vysokú životnosť. Obsah: pri každom 4 brúsnych listov Ø 115 mm, zrnitosť 60, 80, 120, 180, perforovaných, na použitie s odsávaním prachu a bez neho, rýchloupínací uzáver. Cenové zvýhodnenie v porovnaní so samostatnou objednávkou.

Objednávacie číslo	Cena EUR bez DPH	Cena EUR s DPH
6 37 17 227 01 0	11,30	13,56

**BRÚSNE LISTY**

Korundová brúsiaca zrnitosť a syntetické živcové spojivo zabezpečujú vysoký úberový výkon, malé doliehanie a vysokú životnosť. Na univerzálne použitie na takmer všetkých materiáloch. Ø 115 mm, perforované, na použitie s odsávaním prachu a bez neho, rýchloupínací uzáver.

Zrno	ks	Objednávacie číslo	Cena EUR bez DPH	Cena EUR s DPH
40	16	6 37 17 230 02 0	11,30	13,56
60	16	6 37 17 227 02 0	11,30	13,56
80	16	6 37 17 228 02 0	11,30	13,56
120	16	6 37 17 229 01 0	11,30	13,56
180	16	6 37 17 231 02 0	11,30	13,56
240	16	6 37 17 232 01 0	11,30	13,56

**BRÚSNE LISTY, ZIRKÓNOVÉ**

Vynikajúci úberový výkon na extrémne tvrdých povrchoch, ako sú priehľadné laky (napr. lak na parkety) alebo kovy. Ideálny brúsny list pre všetky práce s podlahovými krytinami. Mimoriadne stabilná kvalita papiera vďaka extrémne ťažkému syntetickému živcovému spojivu s kvalitným povlakom zo zirkónového korundu. Ø 115 mm, perforované, na použitie s odsávaním prachu a bez neho, rýchloupínací uzáver.

Zrno	ks	Objednávacie číslo	Cena EUR bez DPH	Cena EUR s DPH
40	12	6 37 17 233 01 0	19,20	23,04
60	12	6 37 17 234 01 0	19,20	23,04
80	12	6 37 17 235 01 0	19,20	23,04

**SÚPRAVA BRÚSNYCH LISTOV, ZIRKÓNOVÉ**

12 brúsnych listov s výborným úberovým výkonom na extrémne tvrdých povrchoch, ako sú priehľadné laky (napr. lak na parkety) alebo kovy. Ideálny brúsny list pre všetky práce s podlahovými krytinami. Mimoriadne stabilná kvalita papiera vďaka extrémne ťažkému syntetickému živcovému spojivu s kvalitným povlakom zo zirkónového korundu. Obsah: pri každom 4 brúsnych listov Ø 115 mm, zrnitosť 40, 60, 80, perforovaných, na použitie s odsávaním prachu a bez neho, rýchloupínací uzáver. Cenové zvýhodnenie v porovnaní so samostatnou objednávkou.

Objednávacie číslo	Cena EUR bez DPH	Cena EUR s DPH
6 37 17 233 02 0	19,20	23,04

**KEFA**

Kotúč so štetinovým rúnom na čistenie podláh člnov alebo na čistenie/leštenie protišmykových štruktúr.

Dĺžka hrany mm	ks	Objednávacie číslo	Cena EUR bez DPH	Cena EUR s DPH
80	2	6 37 23 031 01 0	10,80	12,96

**PLSTENÁ PODOŠKA NA LEŠTENIE**

Na leštenie kovových častí ako aj na leštenie a efektívne leštenie kameňa a výrobkov z kameňa. Takisto je možné opracovávať nátery na lodiach Gelcoat. Plastová nosná doska na zabránenie poškodenia a na označenie obrobku.

Leštiace prostriedky na uvedené materiály dostanete v špecializovaných obchodoch.

Dĺžka hrany mm	Upínanie	ks	Objednávacie číslo	Cena EUR bez DPH	Cena EUR s DPH
80	SL	2	6 38 06 140 22 0	30,90	37,08

**FILCOVÁ LEŠTIACA PODLOŽKA**

Plstená úprava na leštenie podláh člnov (Gelcoat), chrómu, ušľachtilej ocele, hliníka, farebných kovov.

Dĺžka hrany mm	ks	Objednávacie číslo	Cena EUR bez DPH	Cena EUR s DPH
80	5	6 37 23 032 01 0	18,90	22,68

**FILCOVÁ LEŠTIACA PODLOŽKA**

Ø 115 mm, s rýchloupevňovaním na suchý zips. Univerzálne použiteľná, na leštenie chrómu, ušľachtilej ocele, polykarbónových materiálov a lodných palúb (Gelcoat), na odstraňovanie škrabancov na laku a nábehového sfarbenia na výfukoch.

ks	Objednávacie číslo	Cena EUR bez DPH	Cena EUR s DPH
5	6 37 23 036 01 0	21,30	25,56

**BRÚSNE LISTY, OPERADLO Z PENY**

na odstránenie škrabancov z laku, gelcoatu, akrylových a polykarbónových skiel, lakov, dreva s prievitným lakom, nábytku a z mnohého iného. Pre tú najlepšiu kvalitu. Ø 115 mm s penovou vrstvou, rýchloupínací uzáver. Perfektné ako príprava na leštenie s filcovou leštičkou a leskom FEIN EXTRA.

Zrno	ks	Objednávacie číslo	Cena EUR bez DPH	Cena EUR s DPH
500	5	6 37 17 246 01 0	14,50	17,40
1000	5	6 37 17 247 01 0	14,50	17,40

**ODDEĽOVANIE, PÍLENIE****PÍLOVÝ KOTÚČ Z TVRDOKOVU**

Na odstránenie poškodených škr medzi dlaždicami. Aj na frézovanie v omietke, plynobetóne a v podobných stavebných materiáloch ako aj na čistenie a doplnkové práce na škárach v obkladoch. Nevhodný pre veľmi tvrdé epoxidové alebo cementové škáry. Hospodárna alternatíva k diamantovým nástrojom.

Segmentový, ideálny na prácu v rohoch a na hranách bez prereznania. Šírka rezu cca 2,2 mm.

Ø mm	Upínanie	ks	Objednávacie číslo	Cena EUR bez DPH	Cena EUR s DPH
75	SL	1	6 35 02 118 21 0	25,70	30,84
75	SL	5	6 35 02 118 23 0	115,60	138,72



Segmentový, ideálny na prácu v rohoch a na hranách bez prereznania. Šírka rezu cca 2,2 mm.

Ø mm	Upínanie	ks	Objednávacie číslo	Cena EUR bez DPH	Cena EUR s DPH
90	SLP	1	6 35 02 169 21 0	30,40	36,48
90	SLP	5	6 35 02 169 23 0	136,80	164,16



Extra tenké vyhotovenie. Šírka rezu cca 1,2 mm. Segmentový, ideálny na prácu v rohoch a na hranách bez prerezania.

Ø mm	Upínanie	ks	Objednávacie číslo	Cena EUR bez DPH	Cena EUR s DPH
75	SL	1	6 35 02 125 21 0	25,70	30,84
75	SL	5	6 35 02 125 23 0	115,90	139,08



Extra tenké vyhotovenie. Šírka rezu cca 1,2 mm. Segmentový, ideálny na prácu v rohoch a na hranách bez prerezania.

Ø mm	Upínanie	ks	Objednávacie číslo	Cena EUR bez DPH	Cena EUR s DPH
90	SLP	1	6 35 02 170 21 0	30,40	36,48
90	SLP	5	6 35 02 170 23 0	136,80	164,16



#### PÍLOVÝ KOTUČ Z TVRDKOKOVU

Na vyberanie veľmi úzkych mramorových, epoxidových a trasových škár. Nevhodný pre veľmi tvrdé epoxidové alebo cementové škáry. Hospodárna alternatíva k diamantovým nástrojom.

Extra tenké vyhotovenie. Šírka rezu cca 1,2 mm. Segmentový, ideálny na prácu v rohoch a na hranách bez prerezania.

Upínanie	ks	Objednávacie číslo	Cena EUR bez DPH	Cena EUR s DPH
SLM	1	6 39 03 240 21 0	38,70	46,44
SLM	5	6 39 03 240 23 0	174,50	209,40



#### PÍLOVÝ KOTUČ Z TVRDKOKOVU

Na vyberanie mramorových, epoxidových a trasových škár. Nevhodný pre veľmi tvrdé epoxidové alebo cementové škáry. Hospodárna alternatíva k diamantovým nástrojom.

Segmentový, ideálny na prácu v rohoch a na hranách bez prerezania. Šírka rezu cca 2,2 mm.

Upínanie	ks	Objednávacie číslo	Cena EUR bez DPH	Cena EUR s DPH
SLM	1	6 39 03 241 21 0	38,70	46,44
SLM	5	6 39 03 241 23 0	174,40	209,28



#### DIAMANTOVÝ PÍLOVÝ KOTUČ

Na vyberanie mramorových, epoxidových a trasových škár. Vynikajúca životnosť. Vhodný aj pre veľmi tvrdé epoxidové alebo cementové škáry. Správna voľba na časté použitie a náročné úlohy.

Extra tenké vyhotovenie. Šírka rezu cca 1,2 mm. Segmentový, ideálny na prácu v rohoch a na hranách bez prerezania.

Ø mm	Upínanie	ks	Objednávacie číslo	Cena EUR bez DPH	Cena EUR s DPH
75	SL	1	6 35 02 216 21 0	54,50	65,40
75	SL	5	6 35 02 216 23 0	245,60	294,72



Extra tenké vyhotovenie. Šírka rezu cca 1,2 mm. Segmentový, ideálny na prácu v rohoch a na hranách bez prerezania.

Ø mm	Upínanie	ks	Objednávacie číslo	Cena EUR bez DPH	Cena EUR s DPH
90	SLP	1	6 35 02 217 21 0	59,90	71,88
90	SLP	5	6 35 02 217 23 0	274,30	329,16



Segmentový, ideálny na prácu v rohoch a na hranách bez prerezania. Šírka rezu cca 2,2 mm.

Ø mm	Upínanie	ks	Objednávacie číslo	Cena EUR bez DPH	Cena EUR s DPH
75	SL	1	6 35 02 114 21 0	52,50	63,00
75	SL	5	6 35 02 114 23 0	236,10	283,32



Segmentový, ideálny na prácu v rohoch a na hranách bez prerezania. Šírka rezu cca 2,2 mm.

Ø mm	Upínanie	ks	Objednávacie číslo	Cena EUR bez DPH	Cena EUR s DPH
90	SL	1	6 35 02 166 21 0	59,90	71,88
90	SL	5	6 35 02 166 23 0	274,30	329,16



Extra tenké vyhotovenie. Šírka rezu cca 1,2 mm. Segmentový, ideálny na prácu v rohoch a na hranách bez prerezania.

Upínanie	ks	Objednávacie číslo	Cena EUR bez DPH	Cena EUR s DPH
SLM	1	6 39 03 242 21 0	69,90	83,88
SLM	5	6 39 03 242 23 0	315,40	378,48



Segmentový, ideálny na prácu v rohoch a na hranách bez prerezania. Šírka rezu cca 2,2 mm.

Upínanie	ks	Objednávacie číslo	Cena EUR bez DPH	Cena EUR s DPH
SLM	1	6 39 03 243 21 0	69,90	83,88
SLM	5	6 39 03 243 23 0	315,40	378,48



#### RAŠPĽA Z TVRDÉHO KOVU

Na hrubé brúsenie tmelov, lepidiel na dlaždice, betónu, kameňa a dreva.

Trojuholníkový tvar, dĺžka hrán 80 mm, perforované, použiteľné aj s vysávaním prachu.

Dĺžka hrany mm	Upínanie	Objednávacie číslo	Cena EUR bez DPH	Cena EUR s DPH
80	SL	6 37 31 001 21 0	27,90	33,48



#### RAŠPĽA Z TVRDÉHO KOVU

Na hrubé brúsenie tmelov, lepidiel na dlaždice, betónu, kameňa a dreva. Pre použitie na veľmi úzkych miestach, v drážkach, otvoroch a žliabkoch. Tiež pri výrobe foriem, na zakrivených plochách a žliabkoch a na umelecké práce. Tvar prstu, obojstranne potiahnuté.

Upínanie	Objednávacie číslo	Cena EUR bez DPH	Cena EUR s DPH
SLP	6 37 31 002 21 0	35,20	42,24



#### RAŠPĽA Z TVRDÉHO KOVU

Na hrubé brúsenie tmelov, lepidiel na dlaždice, betónu, kameňa a dreva. Pre mimoriadne vysokú rýchlosť napredovania v práci a zmysluplné obrábanie viacerých štvorcových metrov.

Trojuholníkový tvar, veľké prevedenie, dĺžka hrán 110 mm, perforované, použiteľné aj s vysávaním prachu.

Dĺžka hrany mm	Upínanie	Objednávacie číslo	Cena EUR bez DPH	Cena EUR s DPH
110	SLM	6 37 31 006 21 0	29,30	35,16

**ČISTIČ ŠKÁR MEDZI DLAŽDICAMI**

Na rýchle a hospodárne čistenie silne znečistených škár medzi dlaždicami. Alternatíva k náročnej kompletnej sanácii. Vhodné pre všetky šírky škár.

Upínanie	ks	Objednávacie číslo	Cena EUR bez DPH	Cena EUR s DPH
SLP	2	6 37 19 011 22 0	29,30	35,16

**ČISTIACI BLOK**

kosoštvorcový na čistenie diamantových nástrojov a nástrojov zo spekaného karbidu.

Objednávacie číslo	Cena EUR bez DPH	Cena EUR s DPH
6 37 19 007 01 0	21,90	26,28

**PILNÍK Z TVRDÉHO KOVU**

Na odstraňovanie hrotov a pilovanie v plastе zosilnenom karbónom, sklolamináte, plastoch a dreve. Obzvlášť vhodné pre malé výrezy.

Šírka mm	Dĺžka mm	Upínanie	Objednávacie číslo	Cena EUR bez DPH	Cena EUR s DPH
10	30	SL	6 37 06 019 21 0	19,90	23,88

**DIAMANTOVÝ ČISTIACI NŮŽ**

Na čistenie bokov škár pred novým škárovaním. Rovný tvar. Šírka 31 mm, hĺbka rezu 60 mm.

Upínanie	ks	Objednávacie číslo	Cena EUR bez DPH	Cena EUR s DPH
SLM	1	6 39 03 237 21 0	77,70	93,24
SLM	5	6 39 03 237 23 0	349,60	419,52

**COMBO STARLOCK TILE WORKING**

3 diely príslušenstva, špeciálne na renovačné a opravárske práce v sanitárnej oblasti. Pri čiastočnej oprave jednotlivých dlaždíc sa môžu škáry medzi dlaždicami vybrať rýchlo a čisto až do rohov a hrán bez prerezania. Vhodné pre všetko multináradie FEIN, ako aj všetko ostatné bežné multináradie s upnutím Starlock. Súprava s atraktívnym cenovým zvýhodnením v porovnaní s cenou pri kúpe jednotlivo. Obsah: 1 univerzálny pilový list E-Cut (55 x 28 mm), 1 rašpľa z tvrdého kovu (80 mm), 1 segmentový pilový list z tvrdého kovu (Ø 75 mm, 2,2 mm).

Upínanie	Objednávacie číslo	Cena EUR bez DPH	Cena EUR s DPH
SL	3 52 22 967 07 0	49,90	59,88

**PROFESIONÁLNA SÚPRAVA STARLOCKMAX KÚRENIE/SANITA**

8-dielna súprava príslušenstva s rozsiahlou výbavou, špeciálne na najdôležitejšie použitia pri opravách sanity. Vhodná pre multináradie FEIN s upnutím StarlockMax, ako aj pre všetko bežné multináradie s upnutím StarlockMax. Súprava s atraktívnym cenovým zvýhodnením v porovnaní s cenou pri kúpe jednotlivo. Obsah: 2 univerzálne pilové listy E-Cut (60 x 28 mm, 60 x 44 mm), 1 rezný nôž (hríbovitý tvar), 1 pevná špachtľa, po 1 rašpľi z tvrdého kovu (80 mm, 110 mm), 1 segmentový pilový list z tvrdého kovu (Ø 90 x 2,2 mm), 1 pilový list z tvrdého kovu (2,2 mm).

Upínanie	Objednávacie číslo	Cena EUR bez DPH	Cena EUR s DPH
SLM	3 52 22 967 14 0	133,30	159,96

**REZANIE, OŠKRABÁVANIE****MULTIFUNKČNÝ NŮŽ**

Na rezanie kobercov, PVC dlaždíc, kartónov, bitúmenových šindľov a tepenky. S tromi reznými plochami.

Upínanie	ks	Objednávacie číslo	Cena EUR bez DPH	Cena EUR s DPH
SL	1	6 39 03 251 21 0	20,60	24,72
SL	5	6 39 03 251 23 0	92,50	111,00

**FLEXIBILNÁ ŠPACHTĽA**

Krátke prevedenie. Na odstraňovanie škár vyplnených silikónom alebo akrylom v sanitárnej oblasti ako aj na odstraňovanie nálepiek.

Upínanie	Objednávacie číslo	Cena EUR bez DPH	Cena EUR s DPH
SL	6 39 03 165 21 0	8,50	10,20

**PEVNÁ ŠPACHTĽA**

Krátke prevedenie. Na odstraňovanie ťažko odstrániteľných starých lakov, kobercových podláh, lepidiel na dlaždice a náterov podvozkov.

Upínanie	Objednávacie číslo	Cena EUR bez DPH	Cena EUR s DPH
SL	6 39 03 226 21 0	15,40	18,48

**PEVNÁ ŠPACHTĽA**

Dlhé prevedenie. Na odstraňovanie ťažko odstrániteľných starých lakov, kobercových podláh, lepidiel na dlaždice a náterov podvozkov.

Upínanie	Objednávacie číslo	Cena EUR bez DPH	Cena EUR s DPH
SLP	6 39 03 234 21 0	15,40	18,48

**NŮŽ PRE ŠKÁROVACIE A TESNIACE MATERIÁLY**

Hríbový tvar na rezanie silikónu a mäkkého tmelu ako aj na oddelovanie jednotiek izolačného skla.

Upínanie	ks	Objednávacie číslo	Cena EUR bez DPH	Cena EUR s DPH
SL	5	6 39 03 245 23 0	29,30	35,16

**NŮŽ PRE ŠKÁROVACIE A TESNIACE MATERIÁLY**

na rýchle a bezpečné odstránenie výplní škárpalúb lodí a člnov. Taktiež vhodný na problémové miesta, napríklad nástavby kajuty, paluby, okraje palúb, prievlaky a oblúky.

Šírka noža mm	Upínanie	Objednávacie číslo	Cena EUR bez DPH	Cena EUR s DPH
3	SLP	6 39 03 200 21 0	34,20	41,04
4	SLP	6 39 03 201 21 0	34,20	41,04
5	SLP	6 39 03 202 21 0	34,20	41,04

**NŮŽ PRE ŠKÁROVACIE A TESNIACE MATERIÁLY**

Univerzálne použiteľný nôž pre takmer všetky dilatčné škáry. Rovný tvar. Šírka 30 mm, hĺbka rezu 60 mm.

Upínanie	ks	Objednávacie číslo	Cena EUR bez DPH	Cena EUR s DPH
SLM	5	6 39 03 236 23 0	22,50	27,00

**NŮŽ PRE ŠKÁROVACIE A TESNIACE MATERIÁLY**

Rovný, dlhý tvar na hlboké škáry.

Hĺbka rezu mm	Upínanie	ks	Objednávacie číslo	Cena EUR bez DPH	Cena EUR s DPH
65	SLM	5	6 39 03 239 23 0	72,30	86,76

**NŮŽ PRE ŠKÁROVACIE A TESNIACE MATERIÁLY**

Rovný, veľmi dlhý tvar na hlboké škáry.

Hĺbka rezu mm	Upínanie	ks	Objednávacie číslo	Cena EUR bez DPH	Cena EUR s DPH
69	SLM	1	6 39 03 238 21 0	22,60	27,12

**PROFESIONÁLNA SÚPRAVA STARLOCKMAX SANÁCIA ŠKÁR**

7-dielna súprava nožov na profesionálnu sanáciu až 90 mm hlbokých dilatčných škár. Vhodná pre multináradie FEIN s upnutím StarlockMax, ako aj pre všetko bežné multináradie s upnutím StarlockMax. Súprava s atraktívnym cenovým zvýhodnením v porovnaní s cenou pri kúpe jednotlivo. Obsah: 1 rezný nôž, rovný (65 mm), 1 rezný nôž, rovný, veľmi dlhý tvar (69 mm), 5 univerzálnych rezných nožov, rovných (60 x 30 mm).

Upínanie	Objednávacie číslo	Cena EUR bez DPH	Cena EUR s DPH
SLM	3 52 22 967 13 0	49,90	59,88

## ĎALŠIE PRÍSLUŠENSTVO



### DRŽIAK UPÍNANIA NA PRACOVNÝ STŔL A DO VRTAČKOVÉHO STOJANU

Dokonalé na precízne výrezy: elektrické náradie je možné upnúť na pracovný alebo dielenský stôl a obrobok bezpečne privádzať k náradiu. Možno je aj upnutie do bežného stojana na vrtačky s priemerom upínacieho hrdla 43 mm – tu je možné náradie za pomoci mechaniky prisúvať s presnosťou na milimetre. Vhodné na FEIN MULTIMASTER a FEIN SuperCut. Vhodné pre všetky modely náradia FEIN Multitool s mechanickým rozhraním.

Objednávacie číslo	Cena EUR bez DPH	Cena EUR s DPH
9 26 02 083 01 0	48,60	58,32



### SÚPRAVA NA ODSÁVANIE

Na efektívne odstránenie prachu pri maximálnej flexibilitě pri použití. Pevné spojenie so strojom na bezpečné zastavenie vo všetkých pracovných situáciách. Odsávací hadica voľne otočná na stroji pre optimálne prispôsobenie pracovnej situácii. Antistatická – v kombinácii s vysávačmi FEIN Dustexa antistatickou odsávacou hadicou (voliteľne). Hadicová prípojka Ø 35 mm, štandard pre najbežnejšie vysávačové systémy. Rozsah dodávky: 1 odsávanie, 2 brúsne dosky, perforované (dĺžka hrany 80 mm), po 5 korundových brúsnych listoch, perforovaných, zrnitosť 60, 80 a 120. Vhodné pre FEIN SuperCut (FSC 500 QSL, AFSC 18 QSL) a FEIN MULTIMASTER (FMM 350 QSL, AFMM 18 QSL).

Objednávacie číslo	Cena EUR bez DPH	Cena EUR s DPH
9 26 02 102 00 0	36,80	44,16



### SÚPRAVA NA ODSÁVANIE

2 brúsne dosky, perforované; po 5 brúsnych listoch, perforovaných, zrno 60, 80, 120; 1 sacia hubica so sacou rúrkou; 1 adaptér; 2 filcové tesnenia. Pre prístroj MULTIMASTER FMM 350 Q / QSL.

Objednávacie číslo	Cena EUR bez DPH	Cena EUR s DPH
9 26 02 091 00 0	42,50	51,00



### SÚPRAVA NA ODSÁVANIE

2 brúsne dosky, perforované, po 5 brúsnych listoch, perforovaných, zrno 60, 80, 120; 1 sacia hubica so sacou rúrkou, 2 koncovky hadíc na pripojenie hadíc Ø 27 a 32 mm, ako aj 2 adaptéry k pripojeniu na bežný domáci vysávač. FMM 250 / 250 Q, FMT 250 / 250Q, FMT 250 SL / 250 QSL

Objednávacie číslo	Cena EUR bez DPH	Cena EUR s DPH
9 26 02 092 00 0	52,20	62,64



### SÚPRAVA NA ODSÁVANIE

2 brúsne dosky, perforované; po 5 brúsnych listoch, perforovaných, zrnitosť 60, 80, 120, 1 odsávací kryt so sacou rúrkou. FSC 500 QSL

Objednávacie číslo	Cena EUR bez DPH	Cena EUR s DPH
9 26 02 095 00 0	52,20	62,64



### ODSÁVACIE ZARIADENIE

Na rezanie a pílenie s diamantovými nástrojmi alebo pilovými listami E-Cut. Vhodné pre FEIN SuperCut FSC 500 QSL a AFSC 18 QSL.

Objednávacie číslo	Cena EUR bez DPH	Cena EUR s DPH
3 21 33 021 01 0	66,60	79,92



### PRÍDAVNÁ RUKOVÄŤ

Na lepšiu manipuláciu s FSC 500 QSL pri dlhšom používaní. Možnosť použitia aj v spojení s odsávacím zariadením 3 21 33 021 01 0.

Objednávacie číslo	Cena EUR bez DPH	Cena EUR s DPH
3 21 19 148 02 0	43,60	52,32



### ADAPTÉR NA OSCILÁTOR FEIN (DO 2004)

Medzikružok a upínacia skrutka pre skôr dodávané modely FEIN MULTIMASTER MSx 636, MSx 636-1 a MSxe 636 II. Tvarovým spojením k príslušným upnutím Starlock na až o 40 % lepší prenos krútiaceho momentu. Plochá upínacia skrutka na povrchové práce.

Objednávacie číslo	Cena EUR bez DPH	Cena EUR s DPH
3 52 22 927 05 0	11,50	13,80



### PASTA NA REZANIE

Mazivo na opracovanie plechu.

Objednávacie číslo	Cena EUR bez DPH	Cena EUR s DPH
3 21 32 020 12 9	15,00	18,00



### ANTIVIBRAČNÉ RUKAVICE

Tlmiace vibrácie, certifikované podľa EN 388/420, EN ISO 10819, EEC č. 0200, balenie 1 pár.

Veľ.	Objednávacie číslo	Cena EUR bez DPH	Cena EUR s DPH
9 L	3 21 73 003 00 3	76,60	91,92
10 XL	3 21 73 004 00 1	76,60	91,92
11 XXL	3 21 73 005 00 5	76,60	91,92



### KUFOR NA NÁRADIE

Plast, vnútorné rozmery: 470 x 275 x 116 mm

Objednávacie číslo	Cena EUR bez DPH	Cena EUR s DPH
3 39 01 118 01 0	44,84	53,81



### PLASTOVÁ KRABIČKA

Vložka do kufru s uzatvárateľným vekom na malé diely a príslušenstvo, ku kufru na náradie 3 39 01 118 01 0, max 5 ks/kufor.

Objednávacie číslo	Cena EUR bez DPH	Cena EUR s DPH
3 39 01 119 00 0	4,41	5,29

## AKUMULÁTOR 18 V



### RÝCHLONABÍJAČKA ALG 80 BC

Konektivita Bluetooth® na pripojenie k mobilným koncovým zariadeniam a používanie s aplikáciou my.FEIN. Zobrazenie aktuálneho stavu nabíjania, ako aj počtu doterajších nabíjaciach cyklov na smartfóne alebo tablete. Oznámenie pri plne nabitom akumulátore. Krátke časy nabíjania vďaka vysokému nabíjacíemu prúdu 8 ampérov a procesne riadenému manažmentu nabíjania. Veľký LED displej s indikátorom stavu nabíjania a USB pripojením na mobilné nabíjanie malých elektrických prístrojov. Pre všetky lítiové akumulátory FEIN. Časy nabíjania (80 % max. kapacity): 12 a 18 V/3 Ah: 31 min, 12 a 18 V/6 Ah: 38 min, 18 V/5,2 Ah: 33 min.

Objednávacie číslo	Cena EUR bez DPH	Cena EUR s DPH
9 26 04 210 01 0	78,75	94,50



### AKUMULÁTOROVÝ BLOK

Lítium-iónový akumulátor s ukazovateľom stavu nabíjania a FEIN SafetyCell Technology. Chráni akumulátor a stroj pred preťažením, prehriatím a hlbokým vybíjaním. Možnosť použitia pri všetkých 18 V akumulátorových nástrojoch FEIN.

Napätie V	Kapacita Ah	Hmotnosť kg	Objednávacie číslo	Cena EUR bez DPH	Cena EUR s DPH
18	6	0,7	9 26 04 175 02 0	110,25	132,30
18	3	0,45	9 26 04 182 02 0	78,75	94,50





### ŠTARTOVACIA SÚPRAVA AKUMULÁTOROV

2 lítiovo-iónové akumulátory s rýchlonabíjačkou ALG 80 BC Konektivita Bluetooth® na pripojenie k mobilným koncovým zariadeniam a používanie s aplikáciou my.FEIN. Zobrazenie aktuálneho stavu nabitia, ako aj počtu doterajších nabíjacích cyklov na smartfóne alebo tablete. Oznámenie pri plne nabitom akumulátore. Krátke časy nabíjania vďaka vysokému nabíjaciemu prúdu 8 ampérov a procesne riadenému manažmentu nabíjania. Veľký LED displej s indikátorom stavu nabitia a USB pripojením na mobilné nabíjanie malých elektrických prístrojov. Pre všetky lítiovo-iónové akumulátory FEIN. Časy nabíjania (80 % max. kapacity): 12 a 18 V/3 Ah: 31 min, 12 a 18 V/6 Ah: 38 min, 18 V/5,2 Ah: 33 min.

Napätie V	Kapacita Ah	Objednávacie číslo	Cena EUR bez DPH	Cena EUR s DPH
18	6	9 26 04 323 01 0	299,25	359,10
18	3	9 26 04 324 01 0	236,25	283,50

## AKUMULÁTOR 12 V



### RÝCHLONABÍJAČKA ALG 80

Krátke časy nabíjania vďaka vysokému nabíjaciemu prúdu 8 ampérov a procesne riadenému manažmentu nabíjania. Veľký LED displej s indikátorom stavu nabitia a pripojením USB na mobilné nabíjanie malých elektrických prístrojov, ako smartfóny alebo tablety. Pre všetky lítiovo-iónové akumulátory FEIN. Časy nabíjania (80 % max. kapacity): 12 a 18 V/3 Ah: 31 min, 12 a 18 V/6 Ah: 38 min, 18 V/5,2 Ah: 33 min.

Objednávacie číslo	Cena EUR bez DPH	Cena EUR s DPH
9 26 04 180 01 0	61,95	74,34



### AKUMULÁTOROVÝ BLOK

Lítium-iónový akumulátor s ukazovateľom stavu nabitia a FEIN SafetyCell Technology. Chráni akumulátor a stroj pred preťažením, prehriatím a hĺbkovým vybitím. Možnosť použitia na všetkých FEIN 12 V akumulátorových nástrojoch a 18 V akumulátorových nástrojoch s rozhraním MultiVolt.

Napätie V	Kapacita Ah	Hmotnosť kg	Objednávacie číslo	Cena EUR bez DPH	Cena EUR s DPH
12	6	0,45	9 26 04 184 02 0	81,38	97,66
12	3	0,25	9 26 04 183 02 0	38,01	45,61



### ŠTARTOVACIA SÚPRAVA AKUMULÁTOROV

2 lítiovo-iónové batérie s rýchlonabíjačkou ALG 80. Krátke časy nabíjania vďaka vysokému nabíjaciemu prúdu 8 ampérov a procesne riadenému manažmentu nabíjania. Veľký LED displej s indikátorom stavu nabitia a pripojením USB na mobilné nabíjanie malých elektrických prístrojov, ako smartfóny alebo tablety. Časy nabíjania (80 % max. kapacity): 12 a 18 V/3 Ah: 31 min, 12 a 18 V/6 Ah: 38 min.

Napätie V	Kapacita Ah	Objednávacie číslo	Cena EUR bez DPH	Cena EUR s DPH
12	6	9 26 04 327 01 0	226,70	272,04
12	3	9 26 04 326 01 0	139,97	167,96

## SÚPRAVY PRÍSLUŠENSTVA



### BEST OF E-CUT STARLOCK WOOD & METAL

6 E-Cut ponorných pilových listov na pilenie do dreva a kovu. Vhodné pre všetko multináradie FEIN, ako aj všetko ostatné bežné multináradie na trhu. Súprava s atraktívnym cenovým zvýhodnením v porovnaní s cenou pri kúpe jednotlivito. Obsah: po 2 pilové listy E-Cut Long-Life (50 x 35 mm, 50 x 65 mm), po 1 univerzálnom pilovom liste E-Cut (55 x 28 mm, 55 x 44 mm).

Upínanie	Objednávacie číslo	Cena EUR bez DPH	Cena EUR s DPH
SL	3 52 22 967 01 0	45,90	55,08



### BEST OF STARLOCK SANDING

63-dielna súprava príslušenstva, na brúsenie v rohoch a na hranách. Vhodná pre všetko multináradie FEIN, ako aj všetko ostatné bežné multináradie s upnutím Starlock. Súprava s atraktívnym cenovým zvýhodnením v porovnaní s cenou pri kúpe jednotlivito. Obsah: 2 brúsne dosky, nedierované (80 mm), 1 brúsny prst, po 10 brúsnych listov (K 60, 80, 120) pre brúsnu dosku a brúsny prst.

Upínanie	Objednávacie číslo	Cena EUR bez DPH	Cena EUR s DPH
SL	3 52 22 967 04 0	45,90	55,08



### BEST OF STARLOCK METAL

6 pilových listov, špeciálne na obrábanie tvrdých a netvrdých kovov. Vhodné pre všetko multináradie FEIN, ako aj všetko ostatné bežné multináradie s upnutím Starlock. Súprava s atraktívnym cenovým zvýhodnením v porovnaní s cenou pri kúpe jednotlivito. Obsah: 1 pilový list E-Cut CarbidePRO (40 x 32 mm), po 1 pilovom liste E-Cut Long-Life (50 x 35 mm a 50 x 50 mm), 1 univerzálny pilový list E-Cut (55 x 44 mm), 1 pilový list E-Cut Fine (50 x 30 mm), 1 segmentový pilový list z plne vysokovýkonnej rýchloreznej ocele (Ø 85 mm).

Upínanie	Objednávacie číslo	Cena EUR bez DPH	Cena EUR s DPH
SL	3 52 22 967 02 0	67,00	80,40



### BEST OF STARLOCK RENOVATION

26-dielna súprava príslušenstva pre všetky potrebné renovačné práce. Vhodná pre všetko multináradie FEIN, ako aj všetko ostatné bežné multináradie s upnutím Starlock. Súprava s atraktívnym cenovým zvýhodnením v porovnaní s cenou pri kúpe jednotlivito. Obsah: 6 pilových listov E-Cut Long-Life (po 2 ks 50 x 35 mm, 50 x 50 mm, 50 x 65 mm), 1 rašpľa z tvrdého kovu (80 mm), 1 segmentový pilový list z tvrdého kovu (Ø 75 mm, 2,2 mm), 1 pevná špachtľa, 1 rezací nôž (hribovitý tvar), 1 brúsna doska, nedierovaná (80 mm), po 5 brúsnych listov (K 60, 80, 120).

Upínanie	Objednávacie číslo	Cena EUR bez DPH	Cena EUR s DPH
SL	3 52 22 967 06 0	99,90	119,88



### COMBO STARLOCK TILE WORKING

3 diely príslušenstva, špeciálne na renovačné a opravárske práce v sanitárnej oblasti. Pri čiastočnej opravie jednotlivých dlaždíc sa môžu škáry medzi dlaždicami vybrať rýchlo a čisto až do rohov a hrán bez prerezania. Vhodné pre všetko multináradie FEIN, ako aj všetko ostatné bežné multináradie s upnutím Starlock. Súprava s atraktívnym cenovým zvýhodnením v porovnaní s cenou pri kúpe jednotlivito. Obsah: 1 univerzálny pilový list E-Cut (55 x 28 mm), 1 rašpľa z tvrdého kovu (80 mm), 1 segmentový pilový list z tvrdého kovu (Ø 75 mm, 2,2 mm).

Upínanie	Objednávacie číslo	Cena EUR bez DPH	Cena EUR s DPH
SL	3 52 22 967 07 0	49,90	59,88



### COMBO STARLOCK RENOVATION

3 diely príslušenstva, špeciálne na renovačné práce na podlahách. Vhodné pre všetko multináradie FEIN, ako aj všetko ostatné bežné multináradie s upnutím Starlock. Súprava s atraktívnym cenovým zvýhodnením v porovnaní s cenou pri kúpe jednotlivito. Obsah: 1 segmentový pilový list z tvrdého kovu, (Ø 85 mm), 1 pilový list E-Cut Long-Life (50 x 35 mm), 1 pevná špachtľa.

Upínanie	Objednávacie číslo	Cena EUR bez DPH	Cena EUR s DPH
SL	3 52 22 967 11 0	39,90	47,88



### COMBO STARLOCK MINI CUT

3 diely príslušenstva, ideálne na menšie drážky a práce na zúžených miestach, napr. na mnohé inštalačné práce, montáž spínačov, stavanie modelov a na mnohé ďalšie. Vhodné pre všetko multináradie FEIN, ako aj všetko ostatné multináradie s upnutím Starlock. Súprava s atraktívnym cenovým zvýhodnením v porovnaní s cenou pri kúpe jednotlivito. Obsah: 2 pilové listy E-Cut Long-Life (30 x 10 mm, 35 x 20 mm), 1 pilník z tvrdého kovu (30 x 10 mm).

Upínanie	Objednávacie číslo	Cena EUR bez DPH	Cena EUR s DPH
SL	3 52 22 967 09 0	30,00	36,00



### E-CUT COMBO STARLOCK WOOD & METAL

3 E-Cut ponorné pilové listy na pilenie do dreva a kovu. Vhodné pre všetko multináradie FEIN, ako aj všetko ostatné bežné multináradie s upnutím Starlock. Súprava s atraktívnym cenovým zvýhodnením v porovnaní s cenou pri kúpe jednotlivito. Obsah: 2 pilové listy E-Cut Long-Life (50 x 35 mm, 50 x 65 mm), 1 univerzálny pilový list E-Cut (55 x 44 mm).

Upínanie	Objednávacie číslo	Cena EUR bez DPH	Cena EUR s DPH
SL	3 52 22 967 10 0	25,00	30,00

**E-CUT COMBO STARLOCK WOOD**

3 E-Cut ponorné pílové listy na precízne pílenie do drevených materiálov. Vhodné pre všetko multináradie FEIN, ako aj všetko ostatné bežné multináradie s upnutím Starlock. Súprava s atraktívnym cenovým zvýhodnením v porovnaní s cenou pri kúpe jednotlivo. Obsah: 1 štandardný pílový list E-Cut, curved (50 x 50 mm), po 1 pílovom liste E-Cut Precision BIM (50 x 35 mm, 50 x 65 mm).

Upínanie	Objednávacie číslo	Cena EUR bez DPH	Cena EUR s DPH
SL	3 52 22 967 08 0	25,00	30,00

**BEST OF E-CUT STARLOCKPLUS WOOD & METAL**

6 E-Cut ponorných pílových listov na pílenie do dreva a kovu. Vhodné pre všetko multináradie FEIN, ako aj všetko ostatné bežné multináradie s upnutím Starlock-Plus a StarlockMax. Súprava s atraktívnym cenovým zvýhodnením v porovnaní s cenou pri kúpe jednotlivo. Obsah: po 2 pílové listy E-Cut Long-Life (50 x 35 mm, 50 x 65 mm), po 1 univerzálnom pílovom liste E-Cut (60 x 28 mm, 60 x 44 mm).

Upínanie	Objednávacie číslo	Cena EUR bez DPH	Cena EUR s DPH
SLP	3 52 22 967 03 0	56,70	68,04

**BEST OF E-CUT STARLOCKMAX WOOD & METAL**

6 extra dlhých ponorných pílových listov pre veľké hĺbky ponorenia a efektívnu prácu v dreve. Vhodné pre multináradie FEIN s upevnením StarlockMax, ako aj všetko ostatné bežné multináradie s upnutím StarlockMax. Súprava s atraktívnym cenovým zvýhodnením v porovnaní s cenou pri kúpe jednotlivo. Obsah: po 2 pílové listy E-Cut Long-Life (78 x 32 mm, 78 x 42 mm), 2 pílové listy E-Cut Long-Life (90 x 32 mm).

Upínanie	Objednávacie číslo	Cena EUR bez DPH	Cena EUR s DPH
SLM	3 52 22 967 05 0	56,70	68,04

**PROFESIONÁLNA SÚPRAVA STARLOCKMAX KÚRENIE/SANITA**

8-dielna súprava príslušenstva s rozsiahlou výbavou, špeciálne na najdôležitejšie použitia pri opravách sanity. Vhodná pre multináradie FEIN s upnutím StarlockMax, ako aj pre všetko bežné multináradie s upnutím StarlockMax. Súprava s atraktívnym cenovým zvýhodnením v porovnaní s cenou pri kúpe jednotlivo. Obsah: 2 univerzálne pílové listy E-Cut (60 x 28 mm, 60 x 44 mm), 1 rezný nôž (hrúbkovitý tvar), 1 pevná špachtľa, po 1 rašpľi z tvrdého kovu (80 mm, 110 mm), 1 segmentový pílový list z tvrdého kovu (Ø 90 x 2,2 mm), 1 pílový list z tvrdého kovu (2,2 mm).

Upínanie	Objednávacie číslo	Cena EUR bez DPH	Cena EUR s DPH
SLM	3 52 22 967 14 0	133,30	159,96

**PROFESIONÁLNA SÚPRAVA STARLOCKMAX SANÁCIA ŠKÁR**

7-dielna súprava nožov na profesionálnu sanáciu až 90 mm hlbokých dilatačných škár. Vhodná pre multináradie FEIN s upnutím StarlockMax, ako aj pre všetko bežné multináradie s upnutím StarlockMax. Súprava s atraktívnym cenovým zvýhodnením v porovnaní s cenou pri kúpe jednotlivo. Obsah: 1 rezný nôž, rovný (65 mm), 1 rezný nôž, rovný, veľmi dlhý tvar (69 mm), 5 univerzálnych rezných nožov, rovných (60 x 30 mm).

Upínanie	Objednávacie číslo	Cena EUR bez DPH	Cena EUR s DPH
SLM	3 52 22 967 13 0	49,90	59,88

**PROFESIONÁLNA SÚPRAVA STARLOCKMAX ÚPRAVA INTERIÉRU**

45-dielna súprava príslušenstva s rozsiahlou výbavou pílových listov na rýchle a presné pílenie pri všetkých montážnych prácach. Vhodné pre multináradie FEIN s upnutím StarlockMax, ako aj pre všetko bežné multináradie s upnutím StarlockMax. Súprava s atraktívnym cenovým zvýhodnením v porovnaní s cenou pri kúpe jednotlivo. Obsah: 8 pílových listov E-Cut Long-Life (1 ks 34 x 20 mm, po 2 ks 50 x 35 mm a 50 x 65 mm, po 1 ks 78 x 32 mm, 78 x 42 mm a 90 x 32 mm), po 1 pílovom liste E-Cut Precision BIM (50 x 35 mm, 50 x 65 mm), 1 pílový kotúč z vysokovýkonnej rýchloreznej ocele (Ø 100 mm), 1 hĺbkový doraz, 1 dlhá pevná špachtľa, 1 odsávanie, antistatické, 1 brúsna doska, dierovaná (80 mm), po 10 brúsnych listov, dierovaných (K 60, 80, 120).

Upínanie	Objednávacie číslo	Cena EUR bez DPH	Cena EUR s DPH
SLM	3 52 22 967 12 0	169,90	203,88



## PÍLENIE



### PÍLOVÉ KOTUČE

Rýchlorezná oceľ s jemným ozubením na presné rezy. Univerzálne použiteľné na plechy do cca 1 mm, tiež zdvojené, a plasty.

Ø mm	ks	Objednávacie číslo	Cena EUR bez DPH	Cena EUR s DPH
63	2	6 35 02 102 01 6	38,40	46,08
63	5	6 35 02 102 07 0	91,10	109,32
80	2	6 35 02 103 01 0	40,30	48,36
80	5	6 35 02 103 05 0	95,40	114,48



### PÍLOVÉ KOTUČE

Rýchlorezná oceľ, tanierový tvar, zapustená upínacia skrutka pre presvedčivú prácu.

Ø mm	ks	Objednávacie číslo	Cena EUR bez DPH	Cena EUR s DPH
85	1	6 35 02 177 01 0	43,40	52,08
85	5	6 35 02 177 05 0	195,20	234,24
100	1	6 35 02 178 01 0	45,10	54,12
100	5	6 35 02 178 05 0	203,20	243,84



### SEGMENTOVÝ PÍLOVÝ KOTUČ

Rýchlorezná oceľ, tanierový tvar, zapustená upínacia skrutka pre presvedčivú prácu.

Ø mm	ks	Objednávacie číslo	Cena EUR bez DPH	Cena EUR s DPH
100	1	6 35 02 196 01 0	45,10	54,12
100	5	6 35 02 196 05 0	203,20	243,84



### SÚPRAVA PRÍSLUŠENSTVA TO NAJLEPŠIE Z E-CUT

Pozostávajúca zo 6 rozličných pílových listov E-Cut za výhodnú cenu. Obsah: po 1 x E-Cut Universal so šírkou 28 mm a 44 mm, 2 x E-Cut Long-Life so šírkou 35 mm, 2 x E-Cut Long-Life so šírkou 65mm, v praktickom, plastovom úložnom boxe.

Objednávacie číslo	Cena EUR bez DPH	Cena EUR s DPH
6 35 02 147 12 0	72,60	87,12



### PÍLOVÉ LISTY E-CUT S DLHOU ŽIVOTNOSŤOU

Bimetalové ozubenie, lomené, vysoká rýchlosť rezania. Mimoriadne dlhá životnosť a robustnosť. Na tvrdé drevo, mäkké drevo a všetky ostatné drevené materiály - aj s klincami. Mimoriadne vhodný aj na plasty a sadrokartón. Dĺžka 78 mm, tvar 162

Šírka mm	ks	Objednávacie číslo	Cena EUR bez DPH	Cena EUR s DPH
32	1	6 35 02 162 01 0	14,20	17,04
32	5	6 35 02 162 02 0	63,80	76,56
32	25	6 35 02 162 03 0	284,00	340,80



Dĺžka 78 mm, tvar 163

Šírka mm	ks	Objednávacie číslo	Cena EUR bez DPH	Cena EUR s DPH
42	1	6 35 02 163 01 0	14,70	17,64
42	5	6 35 02 163 02 0	66,10	79,32
42	25	6 35 02 163 03 0	294,00	352,80



Dĺžka 50 mm, tvar 164

Šírka mm	ks	Objednávacie číslo	Cena EUR bez DPH	Cena EUR s DPH
35	1	6 35 02 164 01 0	14,90	17,88
35	5	6 35 02 164 02 0	67,00	80,40
35	25	6 35 02 164 03 0	298,00	357,60



Dĺžka 50 mm, tvar 165

Šírka mm	ks	Objednávacie číslo	Cena EUR bez DPH	Cena EUR s DPH
65	1	6 35 02 165 01 0	16,10	19,32
65	5	6 35 02 165 02 0	72,70	87,24
65	25	6 35 02 165 03 0	323,00	387,60



### PÍLOVÉ LISTY E-CUT STANDARD

Križové ozubenie, na všetky druhy dreva, sadrokartón a plasty. Dĺžka 78 mm, tvar 123

Šírka mm	ks	Objednávacie číslo	Cena EUR bez DPH	Cena EUR s DPH
32	1	6 35 02 123 01 8	12,30	14,76
32	5	6 35 02 123 04 6	55,50	66,60
32	25	6 35 02 123 03 0	246,70	296,04



Dĺžka 78 mm, tvar 124

Šírka mm	ks	Objednávacie číslo	Cena EUR bez DPH	Cena EUR s DPH
42	1	6 35 02 124 01 6	12,80	15,36
42	5	6 35 02 124 04 4	57,60	69,12
42	25	6 35 02 124 03 8	256,40	307,68



Dĺžka 50 mm, tvar 135

Šírka mm	ks	Objednávacie číslo	Cena EUR bez DPH	Cena EUR s DPH
35	1	6 35 02 135 01 9	12,90	15,48
35	5	6 35 02 135 03 1	58,20	69,84
35	25	6 35 02 135 02 5	258,70	310,44



Dĺžka 50 mm, tvar 136

Šírka mm	ks	Objednávacie číslo	Cena EUR bez DPH	Cena EUR s DPH
65	1	6 35 02 136 01 2	13,90	16,68
65	5	6 35 02 136 03 4	62,80	75,36
65	25	6 35 02 136 02 8	279,30	335,16



### PÍLOVÉ LISTY E-CUT PRECISION

Dvojrakové originálne japonské ozubenie na rezanie s vysokou presnosťou a pre čisté hrany, presnú prácu od ruky. Dĺžka 50 mm, tvar 119

Šírka mm	ks	Objednávacie číslo	Cena EUR bez DPH	Cena EUR s DPH
35	1	6 35 02 119 01 0	17,30	20,76
35	5	6 35 02 119 04 8	77,70	93,24
35	25	6 35 02 119 03 2	345,30	414,36



### PÍLOVÝ LIST E-CUT PRECISION

Dvojrakové originálne japonské ozubenie na rezanie s vysokou presnosťou a pre čisté hrany, presnú prácu od ruky. Dĺžka 50 mm, tvar 235

Šírka mm	ks	Objednávacie číslo	Cena EUR bez DPH	Cena EUR s DPH
50	1	6 35 02 235 01 0	17,60	21,12
50	5	6 35 02 235 02 0	79,20	95,04
50	25	6 35 02 235 03 0	352,00	422,40



Dĺžka 50 mm, tvar 122

Šírka mm	ks	Objednávacie číslo	Cena EUR bez DPH	Cena EUR s DPH
65	1	6 35 02 122 01 4	18,70	22,44
65	5	6 35 02 122 04 2	84,10	100,92
65	25	6 35 02 122 03 6	373,50	448,20

**PÍLOVÝ LIST E-CUT PRECISION BIM**

Bimetal s dvojradovým japonským ozubením na všetky drevené materiály, sadrokartón a mäkké plasty. Zvýšená životnosť a robustnosť. Najrýchlejší postup práce a najvyššia presnosť.  
Dĺžka 50 mm, tvar 209

Šírka mm	ks	Objednávacie číslo	Cena EUR bez DPH	Cena EUR s DPH
35	1	6 35 02 209 01 0	17,30	20,76
35	5	6 35 02 209 02 0	77,70	93,24
35	25	6 35 02 209 03 0	345,30	414,36



Dĺžka 50 mm, tvar 210

Šírka mm	ks	Objednávacie číslo	Cena EUR bez DPH	Cena EUR s DPH
50	1	6 35 02 234 01 0	18,00	21,60
50	5	6 35 02 234 02 0	80,90	97,08
50	25	6 35 02 234 03 0	359,70	431,64



Dĺžka 50 mm, tvar 212

Šírka mm	ks	Objednávacie číslo	Cena EUR bez DPH	Cena EUR s DPH
65	1	6 35 02 212 01 0	18,70	22,44
65	5	6 35 02 212 02 0	84,10	100,92
65	25	6 35 02 212 03 0	373,50	448,20

**PÍLOVÉ LISTY E-CUT UNIVERSAL**

S bimetalovým ozubením, vysoká rezná rýchlosť, plech (400 N/mm<sup>2</sup>) až do približne 2 mm, hliníkové profily, medené rúry, drevo, sadrokartón a takmer všetky plasty.  
Dĺžka 60 mm, tvar 147

Šírka mm	ks	Objednávacie číslo	Cena EUR bez DPH	Cena EUR s DPH
28	1	6 35 02 147 01 5	16,70	20,04
28	5	6 35 02 147 02 1	75,40	90,48
28	25	6 35 02 147 03 7	335,00	402,00



Dĺžka 60 mm, tvar 148

Šírka mm	ks	Objednávacie číslo	Cena EUR bez DPH	Cena EUR s DPH
44	1	6 35 02 148 01 3	17,70	21,24
44	5	6 35 02 148 02 9	79,20	95,04
44	25	6 35 02 148 03 5	352,30	422,76

**PÍLOVÝ KOTUČ Z RÝCHLOREZNEJ OCELE NA DREVO**

Ideálny pre dlhé priame rezy a na vrezávanie položených parkiet alebo laminátu.  
bez hĺbkového dorazu

Šírka mm	ks	Objednávacie číslo	Cena EUR bez DPH	Cena EUR s DPH
100	1	6 35 02 179 01 0	53,80	64,56

**PÍLOVÝ KOTUČ Z RÝCHLOREZNEJ OCELE NA DREVO**

Ideálny pre dlhé priame rezy a na vrezávanie položených parkiet alebo laminátu.  
s hĺbkovým dorazom

Šírka mm	ks	Objednávacie číslo	Cena EUR bez DPH	Cena EUR s DPH
100	1	6 35 02 179 02 0	70,70	84,84

**HĽBKOVÝ DORAZ**

Hĺbková zarážka na všetky pílové kotuče. Na presné práce v hĺbke. Efektívna ochrana pílových listov a obrobkov. Obsah: 1 adaptér na upevnenie stroja. 1 hĺbková zarážka, 1 hĺbkovo nastaviteľné vodiace šmykadlo.  
Použiteľné iba s (AJMM 500 / 700.

Objednávacie číslo	Cena EUR bez DPH	Cena EUR s DPH
3 21 27 069 01 0	20,00	24,00

**PÍLOVÝ KOTUČ Z TVRDOKOVU S OTVORENÝM OZUBENÍM**

Pre dokonale čisté rezné hrany v sklolamináte, plaste zosilnenom karbónom bez delaminácie. Dlhé, priame rezy bez deformácií s vysokou rýchlosťou rezu. Použiteľné aj s hĺbkovým dorazom.

Ø mm	Šírka rezu mm	Objednávacie číslo	Cena EUR bez DPH	Cena EUR s DPH
105	1,2	6 35 02 189 01 0	46,40	55,68

**SEGMENTOVÝ PÍLOVÝ KOTUČ S DIAMANTOVÝM POVLAKOM S OTVORENÝM OZUBENÍM**

Pre dokonale čisté rezné hrany v sklolamináte, plaste zosilnenom karbónom bez delaminácie. Dlhé, priame rezy bez deformácií s veľmi vysokou rýchlosťou rezu. Diamantová povrchová úprava pre vynikajúcu životnosť. Použiteľné aj s hĺbkovým dorazom.

Ø mm	Šírka rezu mm	Objednávacie číslo	Cena EUR bez DPH	Cena EUR s DPH
105	1,2	6 35 02 190 01 0	111,80	134,16



Rezanie šetriace materiál s dokonale čistými reznými hranami v sklolamináte, plaste zosilnenom karbónom bez delaminácie. Obzvlášť vhodné pre presné drážky a krátke rezy. Diamantová povrchová úprava pre vynikajúcu životnosť. Presná práca aj v rohoch a na hranách. Použiteľné aj s hĺbkovým dorazom.

Šírka mm	Dĺžka mm	Objednávacie číslo	Cena EUR bez DPH	Cena EUR s DPH
42	60	6 35 02 195 01 0	51,10	61,32

**SEGMENTOVÝ PÍLOVÝ KOTUČ**

zalomený, na rezanie sklenárskeho tmelu a podobných materiálov. Balenie po 2

Objednávacie číslo	Cena EUR bez DPH	Cena EUR s DPH
6 39 03 166 01 6	66,90	80,28

**ODSTRAŇOVANIE ŠKÁR MEDZI KACHLIČKAMI****PÍLOVÝ KOTUČ Z TVRDOKOVU**

Oproti vyhotoveniu osadenej diamantom je cena a životnosť nižšia.  
extra tenké vyhotovenie, línia rezu cca 1,2 mm, nevhodné pre veľmi tvrdé epoxidové alebo cementové škáry. Taktiež vhodné na dodatočnú prácu na krycích škárach tyčí.

Ø mm	ks	Objednávacie číslo	Cena EUR bez DPH	Cena EUR s DPH
80	1	6 35 02 155 01 0	39,00	46,80



Zahnuté, línia rezu cca 2,2 mm, štandard pre všetky mramorové škáry, škáry z epoxidovej živice a škáry z cementového trasu.

Ø mm	ks	Objednávacie číslo	Cena EUR bez DPH	Cena EUR s DPH
80	1	6 35 02 156 01 0	39,70	47,64

**SEGMENTOVÝ NŮŽ, OSADENÝ TVRDÝM KOVOM**

Oproti vyhotoveniu osadenej diamantom je cena a životnosť nižšia.

Pre rohy a polomery a na práce bez prerezania, línia rezu cca 2,2 mm pre všetok mramor a škáry z epoxidových živíc.

ks	Objednávacie číslo	Cena EUR bez DPH	Cena EUR s DPH
1	6 39 03 225 01 0	39,00	46,80
5	6 39 03 225 02 0	175,60	210,72

**DIAMANTOVÝ PÍLOVÝ KOTUČ**

línia rezu cca 2,2 mm, štandardné prevedenie pre všetky škáry v dlažbách z epoxidovej živice a pre cementové trasové škáry

Ø mm	ks	Objednávacie číslo	Cena EUR bez DPH	Cena EUR s DPH
80	1	6 35 02 115 01 1	69,40	83,28
80	5	6 35 02 115 03 0	312,60	375,12



línia rezu ca 1,2 mm, pre extrémne tenké škáry v dlažbe nevhodné pre škáry z epoxidovej živice a pre cementové trasové škáry

Ø mm	ks	Objednávacie číslo	Cena EUR bez DPH	Cena EUR s DPH
80	1	6 35 02 116 01 4	69,40	83,28
80	5	6 35 02 116 02 0	312,60	375,12

**SEGMENTOVÝ NŮŽ**

Osadený diamantom, aj pre rohy a polomery a na prácu bez prerezania.

línia rezu cca 2,2 mm, štandardné prevedenie pre všetky škáry v dlažbách z epoxidovej živice a pre cementové trasové škáry

ks	Objednávacie číslo	Cena EUR bez DPH	Cena EUR s DPH
1	6 39 03 162 01 7	72,50	87,00
5	6 39 03 162 03 0	326,10	391,32



línia rezu ca 1,2 mm, pre extrémne tenké škáry v dlažbe rezná hĺbka max. 10 mm nevhodné pre škáry z epoxidovej živice a pre cementové trasové škáry

ks	Objednávacie číslo	Cena EUR bez DPH	Cena EUR s DPH
1	6 39 03 196 01 3	73,50	88,20
5	6 39 03 196 02 0	330,80	396,96

**ČISTIACI BLOK**

kosoštvorcový na čistenie diamantových nástrojov a nástrojov zo spekaného karbidu.

Objednávacie číslo	Cena EUR bez DPH	Cena EUR s DPH
6 37 19 007 01 0	21,90	26,28

**NŮŽ PRE ŠKÁROVACIE A TESNIACE MATERIÁLY**

rovinný tvar. Univerzálny nôž na takmer všetky dilatčné škáry. Balenie po 5 kusoch

Objednávacie číslo	Cena EUR bez DPH	Cena EUR s DPH
6 39 03 117 01 5	22,50	27,00

**NŮŽ PRE ŠKÁROVACIE A TESNIACE MATERIÁLY**

Rovinný tvar, dlhý, na veľmi hlboké škáry. Balenie po 5 kusoch

Objednávacie číslo	Cena EUR bez DPH	Cena EUR s DPH
6 39 03 116 01 1	72,30	86,76

**SEGMENTOVÝ NŮŽ**

Segmentový tvar, na V-rezy, príp. rezy v rohoch, balenie po 2 kusoch

Celková dĺžka mm	Dĺžka rezu mm	Objednávacie číslo	Cena EUR bez DPH	Cena EUR s DPH
73	30	6 39 03 132 01 0	50,60	60,72

**OŠKRABÁVANIE****PEVNÁ ŠPACHTLA**

Na odstraňovanie nalepených krytín a povlakov, napr. ochranných vrstiev podvozku, zvyškov lepidla atď., balenie po 2 kuse

Dĺžka mm	ks	Objednávacie číslo	Cena EUR bez DPH	Cena EUR s DPH
64	2	6 39 03 206 01 8	21,40	25,68
72	2	6 39 03 227 01 0	21,70	26,04

**REZANIE****NŮŽ PRE ŠKÁROVACIE A TESNIACE MATERIÁLY**

Hríbový tvar, balenie po 5 ks., na rezanie silikónu a mäkkých tmelových materiálov.

Objednávacie číslo	Cena EUR bez DPH	Cena EUR s DPH
6 39 03 128 01 2	16,30	19,56

**ĎALŠIE PRÍSLUŠENSTVO****VLOŽKA DO SYSTEMERA NA AFSC 18 Q**

Objednávacie číslo	Cena EUR bez DPH	Cena EUR s DPH
3 39 04 542 00 0	7,55	9,06

**ODSÁVACIE ZARIADENIE**

FSC 2.0 X

Na práce s diamantovými nástrojmi, beznástrojové upínanie. Hadicové pripojenie Ø 32 mm.

Objednávacie číslo	Cena EUR bez DPH	Cena EUR s DPH
9 26 02 075 01 8	68,20	81,84

**SÚPRAVA NA ODSÁVANIE**

Na akékoľvek brúsenie a rašpľovanie s trojuholníkovou brúsnou doskou a rašpľou s nánosom tvrdokovu 2 brúsne dosky perforované a po 5 brúsnych listov perforovaných, zrno 60, 80, 120; 1 odsávacie veko so sacou rúrkou, 2 koncovky hadíc na pripojenie hadíc pre FSC 2.0 Q.

Objednávacie číslo	Cena EUR bez DPH	Cena EUR s DPH
9 26 02 074 01 4	53,40	64,08

**ANTIVIBRAČNÉ RUKAVICE**

Tlmiace vibrácie, certifikované podľa EN 388/420, EN ISO 10819, EEC č. 0200, balenie 1 pár.

Veľ.	Objednávacie číslo	Cena EUR bez DPH	Cena EUR s DPH
9 L	3 21 73 003 00 3	76,60	91,92
10 XL	3 21 73 004 00 1	76,60	91,92
11 XXL	3 21 73 005 00 5	76,60	91,92

**OVÁLNÁ PRÍDAVNÁ RUKOVÄŤ**

Na zníženie vibrácií a lepšiu manipuláciu pri dlhšom používaní FEIN SuperCut. Použiteľné spoločne s odsávacím zariadením 9 26 02 084 01 0.

Objednávacie číslo	Cena EUR bez DPH	Cena EUR s DPH
3 21 19 116 01 1	45,30	54,36

**ADAPTÉR PRE FEIN SUPERCUT BEZ SYSTÉMU QUICKIN**

Potrebný na uchytenie častí príslušenstva s 8-hviezdicovým uchytením (napr. rašple, brúsne a leštiace podložky).

Objednávacie číslo	Cena EUR bez DPH	Cena EUR s DPH
3 06 05 114 01 1	24,50	29,40

**ADAPTÉR PRE FEIN SUPERCUT BEZ SYSTÉMU QUICKIN**

na upínanie príslušenstva Starlock na staršie zariadenia FEIN SuperCut bez upnutia nástroja QuickIN (FSC 1.6, FSC 1.7). Adaptér s upínacou skrutkou.

Objednávacie číslo	Cena EUR bez DPH	Cena EUR s DPH
3 52 22 952 01 0	15,00	18,00

**ADAPTÉR PRE FEIN SUPERCUT S QUICKIN**

Potrebný na uchytenie častí príslušenstva s 8-hviezdicovým uchytením (napr. rašple, brúsne a leštiace podložky).

Objednávacie číslo	Cena EUR bez DPH	Cena EUR s DPH
6 37 33 005 01 0	23,20	27,84

**ADAPTÉR PRE FEIN SUPERCUT S QUICKIN**

na upínanie príslušenstva Starlock na staršie zariadenia FEIN SuperCut s upnutím nástroja QuickIN (FSC 1.6 Q, FSC 1.7 Q, FSC 2.0 Q, AFSC 1.7 Q a AFSC 18). Adaptér s upínacou skrutkou.

Objednávacie číslo	Cena EUR bez DPH	Cena EUR s DPH
3 52 22 952 05 0	15,00	18,00

**PASTA NA REZANIE**

Mazivo na opracovanie plechu.

Objednávacie číslo	Cena EUR bez DPH	Cena EUR s DPH
3 21 32 020 12 9	15,00	18,00

**SÚPRAVY PRÍSLUŠENSTVA****SÚPRAVA PRÍSLUŠENSTVA PRE VNÚTORNÚ VÝSTAVBU - DREVO**

Dodatočný potah k profesionálnej súprave pre vnútornú výstavbu z dreva, pozostávajúcej z: 1 pilového kotúča z rýchloreznej ocele na drevo (tvar 153), 4 pilových kotúčov E-Cut Long-Life (tvar 162, 163, 164, 165), 4 presných pilových kotúčov E-Cut (tvar 119, 120 a 121, 122), 2 univerzálnych pilových kotúčov E-Cut (tvar 147, 148), 1 hĺbkovej zarážky, 1 brúsnej platne, po 5 brúsnych kotúčoch zrnitosť 80, 120, 180, 1 adaptéra a 2 upínacích prvkov

Objednávacie číslo	Cena EUR bez DPH	Cena EUR s DPH
6 39 03 167 66 0	179,50	215,40

**SÚPRAVA PRÍSLUŠENSTVA PRE VÝMENU/OPRAVU OKIEN**

Dodatočný potah k profesionálnej súprave pre opravu/výmenu okien, pozostávajúcej z: 1 zalomeného pilového kotúča z rýchloreznej ocele na drevo (tvar 153), 1 pilového kotúča E-Cut Long-Life (tvar 163), 2 univerzálnych pilových kotúčov E-Cut (tvar 147, 148), 1 segmentového pilového kotúča (tvar 166), 1 rezacieho noža hribového tvaru (tvar 128), 1 hĺbkového dorazu, 1 brúsnej platne, po 5 brúsnych kotúčoch zrnitosť 80, 120, 180, 1 adaptéra a 2 upínacích prvkov

Objednávacie číslo	Cena EUR bez DPH	Cena EUR s DPH
6 39 03 167 67 0	179,50	215,40



AKUMULÁTOROVÝ MULTIMASTER AMM 700 1.7 Q SELECT	AKUMULÁTOROVÝ MULTIMASTER AMM 700 1.7 Q AUTOSKLO	MULTIMASTER MM 700 1.7 BASIC	MULTIMASTER MM 700 1.7 Q BASIC	MULTIMASTER MM 700 1.7 Q AUTOSKLO	MULTIMASTER MM 700 1.7 Q BUS & TRUCK	MOTLX 6-25
Náš najlepší oscilujúci akumulátorový MULTIMASTER pre oblasť motorových vozidiel.	Náš najlepší oscilujúci akumulátorový MULTIMASTER pre oblasť motorových vozidiel vrát. rozsiahlej výbavy príslušenstva na odstraňovanie skiel a práce na karosérii.	Náš najlepší oscilujúci MULTIMASTER pre oblasť motorových vozidiel s extra plochou hlavou prevodky na prácu v úzkych medzioroch.	Náš najlepší oscilujúci MULTIMASTER pre oblasť motorových vozidiel	Náš najlepší oscilujúci MULTIMASTER pre oblasť motorových vozidiel vrát. rozsiahlej výbavy príslušenstva na odstraňovanie skiel a práce na karosérii.	Náš najlepší oscilujúci MULTIMASTER vrát. rozsiahlej výbavy príslušenstva pre oblasť motorových vozidiel a úžitkových vozidiel.	Výkonné pneumatické oscilačné náradie pre oblasť špedície.

STRANA V KATALÓGU		247	247	248	248	248	249	249
Menovitý príkon	W			450	450	450	450	
Napätie akumulátora	V	18	18					
Kompatibilita akumulátora		Li-Ion/HighPower Li-Ion	Li-Ion/HighPower Li-Ion					
Rozhranie akumulátora		MultiVolt	MultiVolt					
Frekvencia oscilácie / kmitania	1/min	10 000 - 19 500	10 000 - 19 500	10 000 - 19 500	10 000 - 19 500	10 000 - 19 500	10 000 - 19 500	20 000
Výstupný upínací štvorhran		šesthranný	šesthranný	šesthranný	šesthranný	šesthranný	šesthranný	šesthranný
Výmena nástroja		QuickIN	QuickIN	Manuálne so skrutkou s vnútorným šesthranom	QuickIN	QuickIN	QuickIN	Manuálne so skrutkou s vnútorným šesthranom
Amplitúda		2 x 1,7°	2 x 1,7°	2 x 1,7°	2 x 1,7°	2 x 1,7°	2 x 1,7°	2 x 1,6°
Hmotnosť podľa EPTA	kg			1,45	1,65	1,65	1,65	0,90
Hmotnosť s akumulátorom	kg		1,80					
Hmotnosť bez akumulátora	kg	1,10	1,10					

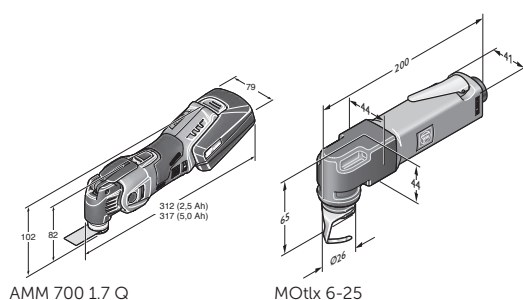

AMM 700 1.7 Q

MOTlx 6-25



## AKUMULÁTOROVÝ MULTIMASTER AMM 700 1.7 Q SELECT



### OBSAH

1 ochranný kryt pre výmenu nástroja,  
1 brúsny kameň (6 37 19 010 01 4),  
1 plastový kufrik na náradie

Príslušenstvo vid' strana 250

Náš najlepší oscilujúci akumulátorový MULTIMASTER pre oblasť motorových vozidiel.

Napätie akumulátora	V	18
Kompatibilita akumulátora		Li-Ion/ HighPower Li-Ion
Rozhranie akumulátora		MultiVolt
Frekvencia oscilácie / kmitania	1/min	10 000 - 19 500
Výstupný upínací štvorhran		šesťhranný
Výmena nástroja		QuickIN
Amplitúda		2 x 1,7°
Hmotnosť bez akumulátora	kg	1,10

Objednávacie číslo	7 129 35 61 00 0
EAN	4014586893198
Cena EUR bez DPH [PK03]	259,00
Cena EUR s DPH [PK03]	310,80

### PREDNOSTI FEIN

- + Dimenzovaný na odstraňovanie skiel a prácu na karosérii.
- + Antivibračný systém: Trvalo bezpečná a príjemná práca vďaka minimálnym vibráciám a vynikajúcemu tlmeniu hluku.
- + QuickIN: Výmena nástroja do 3 sekúnd vďaka patentovanému beznástrojovému rýchloupínaciu systému FEIN.
- + Šesťhranné upínanie nástroja pre optimálny prenos krútiaceho momentu.
- + 18 V FEIN PowerDrive motor: Zvlášť výkonný a takmer neopotrebovateľný bezkefkový motor s vysokým stupňom účinnosti, ako aj extrémnou zatažiteľnosťou a životnosťou.
- + Tachogenerátor: Konštantné otáčky aj pri zatažení a plynulá elektronická regulácia otáčok.
- + Kovová prevodovka: Vysoká zatažiteľnosť a maximálna životnosť, pretože všetky diely pohonu sú vyhotovené z kovu.
- + SafetyCell Technology: Dokonalá ochrana pred preťažením, prehriatím a hĺbkovým vybitím vďaka lítiovo-iónovým akumulátorom s kontrolou samostatných článkov.
- + Stav nabitia akumulátora sa dá priamo odčítať na akumulátore.

## AKUMULÁTOROVÝ MULTIMASTER AMM 700 1.7 Q AUTOSKLO



### OBSAH

1 ochranný kryt pre výmenu nástroja,  
1 orezávací nôž rovného tvaru,  
Z-ohnutie, ozubený (tvar 081),  
1 orezávací nôž tvaru U, zosilnené  
prevedenie (tvar 157 a 111), 1 rezací  
nôž tvaru L, ozubený (tvar 209),  
2 rezacie nože tvaru L, ozubené  
(tvar 208), 2 orezávacie nože tvaru  
U, zosilnené prevedenie, ozubené  
(tvar 212), 3 orezávacie nože tvaru  
L, ozubené (tvar 207), 1 orezá-  
vací nôž priamy tvar, Z-ohnutie,  
s nastaviteľnou zarážkou (tvar 143),  
1 brúsny kameň (6 37 19 010 01 4),  
2 lítium-iónové akumulátorové  
súpravy (18 V/6 Ah), 1 rýchlonabíjačka  
ALG 80, 1 plastový kufrik na náradie

Príslušenstvo vid' strana 250

Náš najlepší oscilujúci akumulátorový MULTIMASTER pre oblasť motorových vozidiel vrát. rozsiahlej výbavy príslušenstva na odstraňovanie skiel a prácu na karosérii.

Napätie akumulátora	V	18
Kapacita akumulátora	Ah	6
Kompatibilita akumulátora		Li-Ion/ HighPower Li-Ion
Rozhranie akumulátora		MultiVolt
Frekvencia oscilácie / kmitania	1/min	10 000 - 19 500
Výstupný upínací štvorhran		šesťhranný
Výmena nástroja		QuickIN
Amplitúda		2 x 1,7°
Hmotnosť s akumulátorom	kg	1,80
Hmotnosť bez akumulátora	kg	1,10

Objednávacie číslo	7 129 35 62 00 0
EAN	4014586893211
Cena EUR bez DPH [PK03]	609,00
Cena EUR s DPH [PK03]	730,80

### PREDNOSTI FEIN

- + Dimenzovaný na odstraňovanie skiel a prácu na karosérii.
- + Antivibračný systém: Trvalo bezpečná a príjemná práca vďaka minimálnym vibráciám a vynikajúcemu tlmeniu hluku.
- + QuickIN: Výmena nástroja do 3 sekúnd vďaka patentovanému beznástrojovému rýchloupínaciu systému FEIN.
- + Šesťhranné upínanie nástroja pre optimálny prenos krútiaceho momentu.
- + 18 V FEIN PowerDrive motor: Zvlášť výkonný a takmer neopotrebovateľný bezkefkový motor s vysokým stupňom účinnosti, ako aj extrémnou zatažiteľnosťou a životnosťou.
- + Tachogenerátor: Konštantné otáčky aj pri zatažení a plynulá elektronická regulácia otáčok.
- + Kovová prevodovka: Vysoká zatažiteľnosť a maximálna životnosť, pretože všetky diely pohonu sú vyhotovené z kovu.
- + SafetyCell Technology: Dokonalá ochrana pred preťažením, prehriatím a hĺbkovým vybitím vďaka lítiovo-iónovým akumulátorom s kontrolou samostatných článkov.
- + Stav nabitia akumulátora sa dá priamo odčítať na akumulátore.

## MULTIMASTER MM 700 1.7 BASIC



### OBSAH

1 kľúč, 1 brúsny kameň (6 37 19 010 01 4), 1 upínacia skrutka (3 30 01 039 01 7), 1 plastový kufrík na náradie

Príslušenstvo vid' strana 250

Náš najlepší oscilujúci MULTIMASTER pre oblasť motorových vozidiel s extra plochou hlavou prevodovky na prácu v úzkych medzipriestoroch.

Menovitý príkon	W	450
Menovitý výkon	W	250
Frekvencia oscilácie / kmitania	1/min	10 000 - 19 500
Výstupný upínací štvorhran		šesthranný
Výmena nástroja		Manuálne so skrutkou s vnútorným šesthranom
Amplitúda	2 x 1,7°	
Prípojný kábel so zástrčkou	m	5
Hmotnosť podľa EPTA	kg	1,45
Objednávacie číslo		7 229 69 61 00 0
EAN		4014586893556
Cena EUR bez DPH [PK03]		409,00
Cena EUR s DPH [PK03]		490,80

### PREDNOSTI FEIN

- + Dimenzovaný na odstraňovanie skiel a prácu na karosérii.
- + Antivibračný systém: Trvalo bezpečná a príjemná práca vďaka minimálnym vibráciám a vynikajúcemu tlmeniu hluku.
- + Šesthranné upínanie nástroja pre optimálny prenos krútiaceho momentu.
- + 450 W motor FEIN: Vysokovýkonný motor odolný aj pri trvalom zatažení a proti preťaženiu, s vysokým podielom medi na dosiahnutie najvyššej reznej rýchlosti a najrýchlejší postup práce.
- + Tachogenerátor: Konštantné otáčky aj pri zatažení a plynulá elektronická regulácia otáčok.
- + Kovová prevodovka: Vysoká zatažiteľnosť a maximálna životnosť, pretože všetky diely pohonu sú vyhotovené z kovu.
- + Priemyselný kábel: Veľký akčný rádius vďaka 5 m dlhému gumovému káblu s tenkými vodičmi v priemyselnej kvalite.

## MULTIMASTER MM 700 1.7 Q BASIC



### OBSAH

1 ochranný kryt pre výmenu nástroja, 1 brúsny kameň (6 37 19 010 01 4), 1 plastový kufrík na náradie

Príslušenstvo vid' strana 250

Náš najlepší oscilujúci MULTIMASTER pre oblasť motorových vozidiel

Menovitý príkon	W	450
Menovitý výkon	W	250
Frekvencia oscilácie / kmitania	1/min	10 000 - 19 500
Výstupný upínací štvorhran		šesthranný
Výmena nástroja		QuickIN
Amplitúda	2 x 1,7°	
Prípojný kábel so zástrčkou	m	5
Hmotnosť podľa EPTA	kg	1,65
Objednávacie číslo		7 229 70 61 00 0
EAN		4014586893594
Cena EUR bez DPH [PK03]		409,00
Cena EUR s DPH [PK03]		490,80

### PREDNOSTI FEIN

- + Dimenzovaný na odstraňovanie skiel a prácu na karosérii.
- + Antivibračný systém: Trvalo bezpečná a príjemná práca vďaka minimálnym vibráciám a vynikajúcemu tlmeniu hluku.
- + QuickIN: Výmena nástroja do 3 sekúnd vďaka patentovanému beznástrojovému rýchloupínaciemu systému FEIN.
- + Šesthranné upínanie nástroja pre optimálny prenos krútiaceho momentu.
- + 450 W motor FEIN: Vysokovýkonný motor odolný aj pri trvalom zatažení a proti preťaženiu, s vysokým podielom medi na dosiahnutie najvyššej reznej rýchlosti a najrýchlejší postup práce.
- + Tachogenerátor: Konštantné otáčky aj pri zatažení a plynulá elektronická regulácia otáčok.
- + Kovová prevodovka: Vysoká zatažiteľnosť a maximálna životnosť, pretože všetky diely pohonu sú vyhotovené z kovu.
- + Priemyselný kábel: Veľký akčný rádius vďaka 5 m dlhému gumovému káblu s tenkými vodičmi v priemyselnej kvalite.

## MULTIMASTER MM 700 1.7 Q AUTOSKLO



### OBSAH

3 orezávacie nože tvaru L, ozubené (tvar 207), 2 rezacie nože tvaru L, ozubené (tvar 208), 1 rezací nôž tvaru L, ozubený (tvar 209), 1 orezávací nôž tvaru U, zosilnené prevedenie (tvar 157 a 111), 2 orezávacie nože tvaru U, zosilnené prevedenie, ozubené (tvar 212), 1 orezávací nôž priamy tvar, Z-ohnutie, s nastaviteľnou zarážkou (tvar 143), 1 orezávací nôž rovného tvaru, Z-ohnutie, ozubený (tvar 081), 1 ochranný kryt pre výmenu nástroja, 1 brúsny kameň (6 37 19 010 01 4), 1 plastový kufrík na náradie

Príslušenstvo vid' strana 250

Náš najlepší oscilujúci MULTIMASTER pre oblasť motorových vozidiel vrát. rozsiahlej výbavy príslušenstva na odstraňovanie skiel a práce na karosérii.

Menovitý príkon	W	450
Menovitý výkon	W	250
Frekvencia oscilácie / kmitania	1/min	10 000 - 19 500
Výstupný upínací štvorhran		šesthranný
Výmena nástroja		QuickIN
Amplitúda	2 x 1,7°	
Prípojný kábel so zástrčkou	m	5
Hmotnosť podľa EPTA	kg	1,65
Objednávacie číslo		7 229 70 62 00 0
EAN		4014586893662
Cena EUR bez DPH [PK03]		509,00
Cena EUR s DPH [PK03]		610,80

### PREDNOSTI FEIN

- + Antivibračný systém: Trvalo bezpečná a príjemná práca vďaka minimálnym vibráciám a vynikajúcemu tlmeniu hluku.
- + QuickIN: Výmena nástroja do 3 sekúnd vďaka patentovanému beznástrojovému rýchloupínaciemu systému FEIN.
- + Šesthranné upínanie nástroja pre optimálny prenos krútiaceho momentu.
- + 450 W motor FEIN: Vysokovýkonný motor odolný aj pri trvalom zatažení a proti preťaženiu, s vysokým podielom medi na dosiahnutie najvyššej reznej rýchlosti a najrýchlejší postup práce.
- + Tachogenerátor: Konštantné otáčky aj pri zatažení a plynulá elektronická regulácia otáčok.
- + Kovová prevodovka: Vysoká zatažiteľnosť a maximálna životnosť, pretože všetky diely pohonu sú vyhotovené z kovu.
- + Priemyselný kábel: Veľký akčný rádius vďaka 5 m dlhému gumovému káblu s tenkými vodičmi v priemyselnej kvalite.

## MULTIMASTER MM 700 1.7 Q BUS & TRUCK



### OBSAH

1 orezávací nôž tvaru slučky, ozubený (tvar 217), 1 lopatkovitá škrabka, s povlakom proti škrabancom (tvar 105), 2 rezacie nože tvaru L, ozubené (tvar 207), 2 orezávacie nože rovné, ozubené (tvar 073), 1 orezávací nôž zakrivený, Z-ohnutie (tvar 072), 1 rezací nôž tvaru U, ozubený (tvar 212), 2 rezacie nože priamy tvar, ohyb tvaru Z, ozubené (tvar 207), 1 rezací nôž tvaru L, ozubený (tvar 209), 1 ochranný kryt pre výmenu nástroja, 1 ťažné lano s upevnením, 1 brúsny kameň (6 37 19 010 01 4), 1 plastový kufrik na náradie

Príslušenstvo vid' strana 250

Náš najlepší oscilujúci MULTIMASTER vrát. rozsiahlej výbavy príslušenstva pre oblasť motorových vozidiel a úžitkových vozidiel.

Menovitý príkon	W	450
Menovitý výkon	W	250
Frekvencia oscilácie / kmitania	1/min	10 000 - 19 500
Výstupný upínací štvorhran		šesťhranný
Výmena nástroja		QuickIN
Amplitúda		2 x 1,7°
Pripojný kábel so zástrčkou	m	5
Hmotnosť podľa EPTA	kg	1,65

Objednávacie číslo	7 229 70 63 00 0
EAN	4014586893709
Cena EUR bez DPH [PK03]	509,00
Cena EUR s DPH [PK03]	610,80

### PREDNOSTI FEIN

- + Antivibračný systém: Trvalo bezpečná a príjemná práca vďaka minimálnym vibráciám a vynikajúcemu tlmeniu hluku.
- + QuickIN: Výmena nástroja do 3 sekúnd vďaka patentovanému beznástrojovému rýchlopínaciemu systému FEIN.
- + Šesťhranné upínanie nástroja pre optimálny prenos krútiaceho momentu.
- + 450 W motor FEIN: Vysokovýkonný motor odolný aj pri trvalom zatažení a proti preťaženiu, s vysokým podielom medi na dosiahnutie najvyššej reznej rýchlosti a najrýchlejší postup práce.
- + Tachogenerátor: Konštantné otáčky aj pri zatažení a plynulá elektronická regulácia otáčok.
- + Kovová prevodovka: Vysoká zatažiteľnosť a maximálna životnosť, pretože všetky diely pohonu sú vyhotovené z kovu.
- + Priemyselný kábel: Veľký akčný rádius vďaka 5 m dlhému gumovému káblu s tenkými vodičmi v priemyselnej kvalite.

## MOTLX 6-25



### OBSAH

2 kľúče, 1 plastový kufrik na náradie

Príslušenstvo vid' strana 250

Výkonné pneumatiké oscilačné náradie pre oblasť špedície.

Tlak: dynamický tlak nastavený počas voľnobehu náradia	barov	6,3
Spotreba vzduchu	m <sup>3</sup> /min	0,6
Frekvencia oscilácie / kmitania	1/min	20 000
Svetlosť hadice Ø	mm	8
Výstupný upínací štvorhran		šesťhranný
Výmena nástroja		Manuálne so skrútkou s vnútorným šesťhranom
Amplitúda		2 x 1,6°
Hmotnosť podľa EPTA	kg	0,90

Objednávacie číslo	7 536 03 00 01 0
EAN	4014586861906
Cena EUR bez DPH [PK03]	628,00
Cena EUR s DPH [PK03]	753,60

### PREDNOSTI FEIN

- + S rozsiahlym výberom príslušenstva pre profesionálne použitie vo všetkých oboroch.
- + Silný oscilačný pohyb 2 x 1,6 stupňa pre najvyšší pokrok v práci.
- + Optimálne na odstraňovanie vlepeneých autoskiel z nákladných automobilov, autobusov a kolajových vozidiel.
- + Malá konštrukčná veľkosť.
- + Dodávka s hadicou na prívod a odvod vzduchu.
- + Bez úniku vzduchu a olejových výparov na pracovisku.
- + Šesťhranné upnutie nástroja.

## ĎALŠIE PRÍSLUŠENSTVO



### OCHRANNÝ KRYT

Pre bezpečnú výmenu nástroja pri SuperCut s QuickIN pri otvorení a zatvorení upínacej páky.

Objednávacie číslo	Cena EUR bez DPH	Cena EUR s DPH
3 21 74 011 00 0	6,70	8,04



### KAMEŇ NA OSTRENIE

Na naoštrenie nožov pred použitím pre optimálny rez.

Objednávacie číslo	Cena EUR bez DPH	Cena EUR s DPH
6 37 19 010 01 4	11,30	13,56



### PASTA NA REZANIE

Mazivo na opracovanie plechu.

Objednávacie číslo	Cena EUR bez DPH	Cena EUR s DPH
3 21 32 020 12 9	15,00	18,00



### ANTIVIBRAČNÉ RUKAVICE

Tlmiace vibrácie, certifikované podľa EN 388/420, EN ISO 10819, EEC č. 0200, balenie 1 pár.

Veľ.	Objednávacie číslo	Cena EUR bez DPH	Cena EUR s DPH
9 L	3 21 73 003 00 3	76,60	91,92
10 XL	3 21 73 004 00 1	76,60	91,92
11 XXL	3 21 73 005 00 5	76,60	91,92



### ADAPTÉR PRE FEIN SUPERCUT BEZ SYSTÉMU QUICKIN

Potrebný na uchytenie častí príslušenstva s 8-hviezdicovým uchytením (napr. rašple, brúsne a leštiace podložky).

Objednávacie číslo	Cena EUR bez DPH	Cena EUR s DPH
3 06 05 114 01 1	24,50	29,40



### ADAPTÉR PRE FEIN SUPERCUT S QUICKIN

Potrebný na uchytenie častí príslušenstva s 8-hviezdicovým uchytením (napr. rašple, brúsne a leštiace podložky).

Objednávacie číslo	Cena EUR bez DPH	Cena EUR s DPH
6 37 33 005 01 0	23,20	27,84



### ADAPTÉR PRE FEIN SUPERCUT S QUICKIN

na upínanie príslušenstva Starlock na staršie zariadenia FEIN SuperCut s upnutím nástroja QuickIN (FSC 1.6 Q, FSC 1.7 Q, FSC 2.0 Q, AFSC 1.7 Q a AFSC 18). Adaptér s upínacou skrutkou.

Objednávacie číslo	Cena EUR bez DPH	Cena EUR s DPH
3 52 22 952 05 0	15,00	18,00



### ADAPTÉR PRE FEIN SUPERCUT BEZ SYSTÉMU QUICKIN

na upínanie príslušenstva Starlock na staršie zariadenia FEIN SuperCut bez upnutia nástroja QuickIN (FSC 1.6, FSC 1.7). Adaptér s upínacou skrutkou.

Objednávacie číslo	Cena EUR bez DPH	Cena EUR s DPH
3 52 22 952 04 0	15,00	18,00

## PRÍSLUŠENSTVO PRE AUTOMOBILOVÉ DIELNE



### ROVNÝ TVAR

Zakrivený, s ohybom v tvare Z, ako náhrada za rezacie zariadenie 9 06 07 001 01 6, balenie po 2 kusoch.

Objednávacie číslo	Cena EUR bez DPH	Cena EUR s DPH
6 39 03 197 01 7	85,60	102,72



### PÍLOVÉ KOTUČE

Rýchlorezná oceľ s jemným ozubením na presné rezy. Univerzálne použiteľné na plechy do cca 1 mm, tiež zdvojené, a plasty.

Ø mm	ks	Objednávacie číslo	Cena EUR bez DPH	Cena EUR s DPH
63	2	6 35 02 102 01 6	38,40	46,08
63	5	6 35 02 102 07 0	91,10	109,32
80	2	6 35 02 103 01 0	40,30	48,36
80	5	6 35 02 103 05 0	95,40	114,48



### PÍLOVÉ LISTY E-CUT UNIVERSAL

S bimetalovým ozubením, vysoká rezná rýchlosť, plech (400 N/mm<sup>2</sup>) až do približne 2 mm, hliníkové profily, medené rúry, drevo, sadrokartón a takmer všetky plasty. Dĺžka 60 mm, tvar 147

Šírka mm	ks	Objednávacie číslo	Cena EUR bez DPH	Cena EUR s DPH
28	1	6 35 02 147 01 5	16,70	20,04
28	5	6 35 02 147 02 1	75,40	90,48



Dĺžka 60 mm, tvar 148

Šírka mm	ks	Objednávacie číslo	Cena EUR bez DPH	Cena EUR s DPH
44	1	6 35 02 148 01 3	17,70	21,24
44	5	6 35 02 148 02 9	79,20	95,04



### ROVNÝ TVAR

Vhodný na oblé drážky v plastoch. ozubené, balenie po 2 kusoch.

Celková dĺžka mm	Dĺžka rezu mm	Objednávacie číslo	Cena EUR bez DPH	Cena EUR s DPH
56	35	6 39 03 073 01 1	51,40	61,68



### ROVNÝ TVAR

Vhodný na odstraňovanie nadstavbových prvkov karosérii. Z-ohnutie, ozubené, balenie po 2 kusoch.

Celková dĺžka mm	Dĺžka rezu mm	Objednávacie číslo	Cena EUR bez DPH	Cena EUR s DPH
120	60	6 39 03 081 01 3	72,70	87,24



### PEVNÁ ŠPACHTĽA

Na odstraňovanie nalepených krytín a povlakov, napr. ochranných vrstiev podvozku, zvyškov lepidla atď., balenie po 2 kuse

Dĺžka mm	ks	Objednávacie číslo	Cena EUR bez DPH	Cena EUR s DPH
64	2	6 39 03 206 01 8	21,40	25,68
72	2	6 39 03 227 01 0	21,70	26,04



### NŮŽ PRE ŠKÁROVACIE A TESNIACIE MATERIÁLY

Hríbový tvar, balenie po 5 ks., na rezanie silikónu a mäkkých tmelových materiálov.

Objednávacie číslo	Cena EUR bez DPH	Cena EUR s DPH
6 39 03 128 01 2	16,30	19,56

## PRÍSLUŠENSTVO FEIN NA ODSTRAŇOVANIE ZVÝŠKOV LEPIDLA



### ŠKRABKA

Lopatkovitý tvar, s povlakom proti poškrabaniu, balenie po 2 kusoch.

Celková dĺžka mm	Dĺžka rezu mm	Objednávacie číslo	Cena EUR bez DPH	Cena EUR s DPH
64	12	6 39 03 129 05 0	67,00	80,40
65	18	6 39 03 146 01 8	66,80	80,16
64	25	6 39 03 105 01 9	67,00	80,40



### ŠKRABKA

so šikmým ostrím a povlakom proti škrabancom na čelnej zarážke, balenie po 2 kusoch.

Šírka rezania mm	Objednávacie číslo	Cena EUR bez DPH	Cena EUR s DPH
13	6 39 03 113 01 6	67,00	80,40
25	6 39 03 131 01 7	67,00	80,40



### ŠKRABKA

so šikmým ostrím, balenie po 2 kusoch.

Šírka rezania mm	Objednávacie číslo	Cena EUR bez DPH	Cena EUR s DPH
13	6 39 03 144 01 1	66,80	80,16



### SÚPRAVA ŠKRABIEK

Obsahuje: 2 lopatkovité škrabky, s povlakom proti škrabancom (tvar 129/105).

Objednávacie číslo	Cena EUR bez DPH	Cena EUR s DPH
6 39 03 129 01 6	67,00	80,40



### SÚPRAVA ŠKRABIEK

Obsahuje: 2 škrabky so šikmým ostrím a s povlakom proti škrabancom na čelnej zarážke (tvar 113/131).

Objednávacie číslo	Cena EUR bez DPH	Cena EUR s DPH
6 39 03 113 02 2	67,00	80,40

## PRÍSLUŠENSTVO AUTOSKLO



### TVAR U

Ideálne na odstraňovanie skla pod kapotou motora. kratšie rameno, balenie po 2 kusoch

Dĺžka rezu mm	Objednávacie číslo	Cena EUR bez DPH	Cena EUR s DPH
16	6 39 03 095 01 1	80,50	96,60
16	6 39 03 108 01 4	89,50	107,40
18	6 39 03 087 01 9	80,50	96,60
19,5	6 39 03 118 01 3	84,40	101,28
22	6 39 03 115 01 8	89,50	107,40
24	6 39 03 076 01 6	72,70	87,24
28	6 39 03 163 01 1	80,50	96,60
32	6 39 03 147 01 2	84,40	101,28
36	6 39 03 079 01 2	72,70	87,24
40	6 39 03 110 01 0	80,50	96,60
60	6 39 03 101 01 0	76,00	91,20
70	6 39 03 155 01 4	82,90	99,48



### TVAR U

Ideálne na odstraňovanie skla pod kapotou motora. dlhšie rameno, balenie po 2 kusoch

Dĺžka rezu mm	Objednávacie číslo	Cena EUR bez DPH	Cena EUR s DPH
32	6 39 03 114 01 4	89,50	107,40
32	6 39 03 191 01 1	80,50	96,60
45	6 39 03 154 01 0	80,50	96,60
52	6 39 03 153 01 2	76,00	91,20
60	6 39 03 107 01 6	84,40	101,28



### TVAR U

Ideálne na odstraňovanie skla pod kapotou motora. zosilnené prevedenie, balenie po 2 kusoch

Dĺžka rezu mm	Objednávacie číslo	Cena EUR bez DPH	Cena EUR s DPH
60	6 39 03 157 01 1	76,00	91,20
95	6 39 03 111 01 9	84,40	101,28



### TVAR U

Ideálne na odstraňovanie skla pod kapotou motora. zosilnené prevedenie, ozubené, balenie po 2 kusoch.

Dĺžka rezu mm	Objednávacie číslo	Cena EUR bez DPH	Cena EUR s DPH
19	6 39 03 210 01 6	50,90	61,08
22,5	6 39 03 211 01 5	50,90	61,08
38	6 39 03 212 01 8	50,90	61,08



### TVAR L

ozubené, balenie po 2 kusoch.

Dĺžka rezu mm	Objednávacie číslo	Cena EUR bez DPH	Cena EUR s DPH
19	6 39 03 208 01 0	51,80	62,16
25,4	6 39 03 207 01 2	51,80	62,16
38	6 39 03 209 01 4	51,80	62,16



### ROVNÝ TVAR

Balenie po 2 kusoch.

Celková dĺžka mm	Dĺžka rezu mm	Objednávacie číslo	Cena EUR bez DPH	Cena EUR s DPH
56	26	6 39 03 121 01 8	67,00	80,40
90	40	6 39 03 176 01 5	51,40	61,68
145	35	6 39 03 194 01 6	84,40	101,28



### ROVNÝ TVAR

Z-ohnutie, balenie po 2 kusoch.

Celková dĺžka mm	Dĺžka rezu mm	Objednávacie číslo	Cena EUR bez DPH	Cena EUR s DPH
68	19	6 39 03 122 01 1	67,00	80,40
84	18	6 39 03 181 01 2	78,20	93,84
65	23	6 39 03 173 01 0	78,20	93,84
65	25	6 39 03 124 01 3	78,20	93,84
85	27	6 39 03 174 01 8	78,20	93,84
110	32	6 39 03 123 01 5	78,20	93,84
120	70	6 39 03 171 01 3	72,70	87,24

**ROVNÝ TVAR**

oblúkovitý, balenie po 2 kusoch

Celková dĺžka mm	Dĺžka rezu mm	Objednávacie číslo	Cena EUR bez DPH	Cena EUR s DPH
65	14	6 39 03 120 01 9	67,00	80,40
75	16	6 39 03 104 01 5	61,50	73,80
75	35	6 39 03 103 01 7	45,20	54,24
75	35	6 39 03 109 01 8	50,30	60,36
75	35	6 39 03 172 01 6	50,30	60,36

**ROVNÝ TVAR**

oblúkovitý, Z-ohnutie, balenie po 2 kusoch

Celková dĺžka mm	Dĺžka rezu mm	Objednávacie číslo	Cena EUR bez DPH	Cena EUR s DPH
120	45	6 39 03 168 01 8	72,70	87,24
120	70	6 39 03 125 01 7	72,70	87,24

**ROVNÝ TVAR**

Z-ohnutie, s pevnou hĺbkovou zarážkou, balenie po 2 kusoch.

Celková dĺžka mm	Dĺžka rezu mm	Objednávacie číslo	Cena EUR bez DPH	Cena EUR s DPH
120	16	6 39 03 099 01 0	76,00	91,20
125	58	6 39 03 097 01 8	76,00	91,20

**ROVNÝ TVAR**

Z-ohnutie, s nastaviteľnou hĺbkovou zarážkou, balenie po 2 kusoch.

Celková dĺžka mm	Dĺžka rezu mm	Objednávacie číslo	Cena EUR bez DPH	Cena EUR s DPH
100	16-43	6 39 03 143 01 3	102,10	122,52
100	18-39	6 39 03 170 01 4	102,10	122,52
100	20-35	6 39 03 198 01 5	102,10	122,52
100	60-76	6 39 03 169 01 2	102,10	122,52

**ROVNÝ TVAR**

plochý, s nastaviteľnou hĺbkovou zarážkou, balenie po 2 kusoch.

Celková dĺžka mm	Dĺžka rezu mm	Objednávacie číslo	Cena EUR bez DPH	Cena EUR s DPH
145	42-60	6 39 03 182 01 5	84,40	101,28

**ROVNÝ TVAR**

Z-ohnutie, oblúkovitý, s pevnou hĺbkovou zarážkou, balenie po 2 kusoch.

Celková dĺžka mm	Dĺžka rezu mm	Objednávacie číslo	Cena EUR bez DPH	Cena EUR s DPH
120	54	6 39 03 160 01 5	81,70	98,04

**ZAKRIVENÝ TVAR**

Z-ohnutie, s pevnou hĺbkovou zarážkou, balenie po 2 kusoch.

Celková dĺžka mm	Dĺžka rezu mm	Objednávacie číslo	Cena EUR bez DPH	Cena EUR s DPH
80	14	6 39 03 082 01 6	76,00	91,20
80	16	6 39 03 133 01 4	76,00	91,20
85	39	6 39 03 152 01 8	76,00	91,20

**ZAKRIVENÝ TVAR**

Z-ohnutie, s nastaviteľnou hĺbkovou zarážkou, balenie po 2 kusoch.

Celková dĺžka mm	Dĺžka rezu mm	Objednávacie číslo	Cena EUR bez DPH	Cena EUR s DPH
110	32-46	6 39 03 195 01 0	102,10	122,52

**PRÍSLUŠENSTVO CARGO****TVAR L**

ozubené, balenie po 2 kusoch.

Dĺžka rezu mm	Objednávacie číslo	Cena EUR bez DPH	Cena EUR s DPH
25,4	6 39 03 207 01 2	51,80	62,16
38	6 39 03 209 01 4	51,80	62,16

**ROVNÝ TVAR**

Vhodný na oblé drážky v plastoch. ozubené, balenie po 2 kusoch.

Celková dĺžka mm	Dĺžka rezu mm	Objednávacie číslo	Cena EUR bez DPH	Cena EUR s DPH
56	35	6 39 03 073 01 1	51,40	61,68

**ROVNÝ TVAR**

Vhodný na odstraňovanie nadstavbových prvkov karosérií. Z-ohnutie, ozubené, balenie po 2 kusoch.

Celková dĺžka mm	Dĺžka rezu mm	Objednávacie číslo	Cena EUR bez DPH	Cena EUR s DPH
120	60	6 39 03 081 01 3	72,70	87,24

**ROVNÝ TVAR**

Z-ohnutie, balenie po 2 kusoch.

Celková dĺžka mm	Dĺžka rezu mm	Objednávacie číslo	Cena EUR bez DPH	Cena EUR s DPH
120	60	6 39 03 216 01 7	71,50	85,80

**ROVNÝ TVAR**

Uhlové ostrie, balenie po 2 kusoch.

Celková dĺžka mm	Dĺžka rezu mm	Objednávacie číslo	Cena EUR bez DPH	Cena EUR s DPH
85	65/8	6 39 03 177 01 9	74,50	89,40
83	35/20	6 39 03 203 01 3	74,50	89,40

**ZAKRIVENÝ TVAR**

Z-ohnutie, balenie po 2 kusoch.

Celková dĺžka mm	Dĺžka rezu mm	Objednávacie číslo	Cena EUR bez DPH	Cena EUR s DPH
80	45	6 39 03 072 01 7	72,70	87,24

**TVAR U**

s predĺženým mostíkom, balenie po 2 kusoch.

Dĺžka rezu mm	Objednávacie číslo	Cena EUR bez DPH	Cena EUR s DPH
40	6 39 03 156 01 7	89,70	107,64

**TVAR SLUČKY**

ozubené, balenie po 2 kusoch.

Dĺžka rezu mm	Objednávacie číslo	Cena EUR bez DPH	Cena EUR s DPH
38	6 39 03 217 01 1	50,90	61,08

**SEGMENTOVÝ NŮŽ**

Segmentový tvar, na V-rezy, príp. rezy v rohoch, balenie po 2 kusoch

Celková dĺžka mm	Dĺžka rezu mm	Objednávacie číslo	Cena EUR bez DPH	Cena EUR s DPH
73	30	6 39 03 132 01 0	50,60	60,72

**ANTIVIBRAČNÉ RUKAVICE**

Tlmiace vibrácie, certifikované podľa EN 388/420, EN ISO 10819, EEC č. 0200, balenie 1 pár.

Veľ.	Objednávacie číslo	Cena EUR bez DPH	Cena EUR s DPH
9 L	3 21 73 003 00 3	76,60	91,92
10 XL	3 21 73 004 00 1	76,60	91,92
11 XXL	3 21 73 005 00 5	76,60	91,92

**OVÁLNA PRÍDAVNÁ RUKOVÄŤ**

Na zníženie vibrácií a lepšiu manipuláciu pri dlhšom používaní FEIN SuperCut. Použiteľné spoločne s odsávacím zariadením 9 26 02 084 01 0.

Objednávacie číslo	Cena EUR bez DPH	Cena EUR s DPH
3 21 19 116 01 1	45,30	54,36

**SÚPRAVY PRÍSLUŠENSTVA****SÚPRAVA PRÍSLUŠENSTVA PRE AUTOSKLENÁRSTVA**

Pozostávajúca z: 3 rezacie nože tvaru L, ozubené (tvar 207), 2 rezacie nože tvaru L, ozubené (tvar 208), 1 rezací nôž tvaru L, ozubený (tvar 209), po 1 rezacom noži tvaru U, zosilnené vyhotovenie (tvar 157 a 111), 2 rezacie nože tvaru U, zosilnené vyhotovenie, ozubené (tvar 212), 1 rezací nôž priameho tvaru, ohyb tvaru Z s nastaviteľnou dorazovou kladkou (tvar 143), 1 rezací nôž priameho tvaru, ohyb tvaru Z ozubený (tvar 081).

Objednávacie číslo	Cena EUR bez DPH	Cena EUR s DPH
6 39 03 167 38 3	211,40	253,68

**SÚPRAVA PRÍSLUŠENSTVA PRE AUTOMOBILOVÉ DIELNE**

Pozostávajúca z: 2 rezacie nože tvaru U, krátke rameno (tvar 076), 2 rezacie nože tvaru U, krátke rameno (1x tvar 079 a 1x tvar 101), 2 rezacie nože tvaru L, ozubené (tvar 207), 1 rezací nôž tvaru L, ozubený (tvar 208), 1 rezací nôž tvaru U, zosilnený (tvar 157), 1 rezací nôž priameho tvaru, ohyb tvaru Z, s nastaviteľnou dorazovou kladkou (tvar 143), 1 obojručný nôž tvaru lopaty, s ochrannou vrstvou proti poškrabaniu (tvar 129), 1 špachtľa, 1 pilový list s vysokovýkonnej rýchlereznej ocele (Ø 80 mm).

Objednávacie číslo	Cena EUR bez DPH	Cena EUR s DPH
6 39 03 167 25 7	211,40	253,68

**SÚPRAVA PRÍSLUŠENSTVA PRE ŠPEDÍCIU**

na ďalšie objednanie k profesionálnej súprave Cargo, obsahuje: 2 orezávací nože rovného tvaru, ozubené (tvar 073), 1 orezávací nôž rovného tvaru, Z-ohnutie, ozubený (tvar 081), 1 orezávací nôž tvaru slučky, ozubený (tvar 217), 1 orezávací nôž zakriveného

Objednávacie číslo	Cena EUR bez DPH	Cena EUR s DPH
6 39 03 167 32 0	211,40	253,68

**AKUMULÁTOR 18 V****RÝCHLONABÍJAČKA ALG 80 BC**

Konektivita Bluetooth® na pripojenie k mobilným koncovým zariadeniam a používanie s aplikáciou my.FEIN. Zobrazenie aktuálneho stavu nabitia, ako aj počtu doterajších nabíjacích cyklov na smartfóne alebo tablete. Oznámenie pri plne nabitom akumulátore. Krátke časy nabíjania vďaka vysokému nabíjacíemu prúdu 8 ampérov a procesne riadenému manažmentu nabíjania. Veľký LED displej s indikátorom stavu nabitia a USB pripojením na mobilné nabíjanie malých elektrických prístrojov. Pre všetky lítiovo-iónové akumulátory FEIN. Časy nabíjania (80 % max. kapacity): 12 a 18 V/3 Ah: 31 min, 12 a 18 V/6 Ah: 38 min, 18 V/5,2 Ah: 33 min.

Objednávacie číslo	Cena EUR bez DPH	Cena EUR s DPH
9 26 04 210 01 0	78,75	94,50

**AKUMULÁTOROVÝ BLOK**

Lítium-iónový akumulátor s ukazovateľom stavu nabitia a FEIN SafetyCell Technology. Chráni akumulátor a stroj pred preťažením, prehriatím a hĺbkovým vybíjaním. Možnosť použitia pri všetkých 18 V akumulátorových nástrojoch FEIN.

Napätie V	Kapacita Ah	Hmotnosť kg	Objednávacie číslo	Cena EUR bez DPH	Cena EUR s DPH
18	6	0,7	9 26 04 175 02 0	110,25	132,30
18	3	0,45	9 26 04 182 02 0	78,75	94,50

**ŠTARTOVACIA SÚPRAVA AKUMULÁTOROV**

2 lítiovo-iónové akumulátory s rýchlonabíjačkou ALG 80 BC Konektivita Bluetooth® na pripojenie k mobilným koncovým zariadeniam a používanie s aplikáciou my.FEIN. Zobrazenie aktuálneho stavu nabitia, ako aj počtu doterajších nabíjacích cyklov na smartfóne alebo tablete. Oznámenie pri plne nabitom akumulátore. Krátke časy nabíjania vďaka vysokému nabíjacíemu prúdu 8 ampérov a procesne riadenému manažmentu nabíjania. Veľký LED displej s indikátorom stavu nabitia a USB pripojením na mobilné nabíjanie malých elektrických prístrojov. Pre všetky lítiovo-iónové akumulátory FEIN. Časy nabíjania (80 % max. kapacity): 12 a 18 V/3 Ah: 31 min, 12 a 18 V/6 Ah: 38 min, 18 V/5,2 Ah: 33 min.

Napätie V	Kapacita Ah	Objednávacie číslo	Cena EUR bez DPH	Cena EUR s DPH
18	6	9 26 04 323 01 0	299,25	359,10
18	3	9 26 04 324 01 0	236,25	283,50





# PÁSOVÉ BRÚSKY

---

**GRIT GHB RUČNE VEDENÁ PÁSOVÁ BRÚSKA 256**

System brúsnych pásov pre rôzne aplikácie s možnosťou mobilného i stacionárneho použitia.

---

**GRIT GX REMESELNÁ ZÁKLADNÁ PÁSOVÁ BRÚSKA 259**

Stacionárne pásové brúsky pre profesionálne použitie a pre malosériovú výrobu.

---

**GRIT GX REMESELNÉ PRÍDAVNÉ MODULY 261**

---

**GRIT GI PRIEMYSELNÁ ZÁKLADNÁ PÁSOVÁ BRÚSKA 262**

Stacionárne pásové brúsky pre priemyselné použitie a pre sériovú výrobu.

---

**GRIT GI PRIEMYSELNÉ PRÍDAVNÉ MODULY 265**

---

**GRIT GKS KOMPAKTNÁ PÁSOVÁ BRÚSKA 270**

Hospodárne riešenie pre dielňu s úsporou miesta.

**GRIT GHB 15-50****OBSAH**

1 brúsny pás 50 x 1 000 mm (K 36)

**Príslušenstvo vid' strana 258**

Výkonná ručná pásová brúska pre flexibilné použitie na mieste.

Menovitý príkon	kW	1,5
Napätie		1 x 230 V
Počet otáčok voľnobehu	1/min	8 500
Rozmer pásu	mm	50 x 1 000
Pripojný kábel so zástrčkou	m	4
Hmotnosť podľa EPTA	kg	6,00

Objednávacie číslo	7 245 01 60 00 0
EAN	4014586894331
Cena EUR bez DPH [PK01]	708,00
Cena EUR s DPH [PK01]	849,60

**PREDNOSTI FEIN**

- + Manuálna alternatíva uhlovej brúsky.
- + Stacionárne použiteľné s držiakom stola.
- + Patentovaný beznástrojový systém natiiahnutých pásov.
- + Antivibračná rukoväť.
- + Veľmi krátky prípravný čas pre stacionárne brúsenie brúsnym pásom.
- + Výškovo nastaviteľný stôl na brúsenie plôch.

**GRIT GHB 15-50 INOX****OBSAH**

1 brúsny pás 50 x 1 000 mm (K 36)

**Príslušenstvo vid' strana 258**

Univerzálna ručná pásová brúska pre riešenie problémov na mieste, ideálna na obrábanie ušľachtilej ocele.

Menovitý príkon	kW	1,5
Napätie		1 x 230 V
Počet otáčok voľnobehu	1/min	2 500 - 7 900
Rozmer pásu	mm	50 x 1 000
Pripojný kábel so zástrčkou	m	4
Hmotnosť podľa EPTA	kg	6,00

Objednávacie číslo	7 245 02 60 00 0
EAN	4014586894362
Cena EUR bez DPH [PK01]	773,00
Cena EUR s DPH [PK01]	927,60

**PREDNOSTI FEIN**

- + Manuálna alternatíva uhlovej brúsky pre remeselné práce a priemysel.
- + Stacionárne použiteľné s držiakom stola.
- + Patentovaný beznástrojový systém natiiahnutých pásov.
- + Antivibračná rukoväť.
- + Veľmi krátky prípravný čas pre stacionárne brúsenie brúsnym pásom.
- + Výškovo nastaviteľný stôl na brúsenie plôch.

**GRIT GHBD****OBSAH**

1 Modul GHBD

**Príslušenstvo vid' strana 258**

Modul na stacionárne brúsenie pásov.

Rozmery D x Š x V	mm	560 x 240 x 230
Rozmer pásu	mm	50 x 1 000
Hmotnosť	kg	5,8

Objednávacie číslo	9 90 01 012 00 0
EAN	4014586880488
Cena EUR bez DPH [PK01]	226,00
Cena EUR s DPH [PK01]	271,20

**PREDNOSTI FEIN**

- + Z manuálneho GHB sa stane stacionárna pásová brúska.
- + Dokonalé zrážanie hrán vďaka nastaviteľnému brúsnemu stolu.
- + Spracovanie profilov a rúr na brúsnom stole.
- + Vytvorené na použitie v náročných podmienkach.

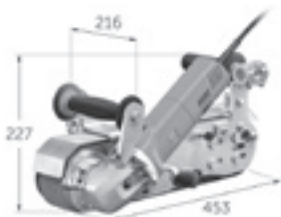
GHB 15-50  
GHB 15-50 INOX

**GRIT GHBR****OBSAH**

Rozsah dodávky bez kontaktného valca a brúsneho pásu

**Príslušenstvo vid' strana 258**

Modul na stacionárne brúsenie polomerov.

Rúry do Ø	mm	16 - 42,4
Rozmery D x Š x V	mm	700 x 240 x 207
Rozmer pásu	mm	50 x 1 150
Hmotnosť	kg	13
Objednávacie číslo		9 90 01 012 02 0
EAN		4014586887005
Cena EUR bez DPH [PK01]		550,00
Cena EUR s DPH [PK01]		660,00

**PREDNOSTI FEIN**

- + Možné použitie aj na mieste.
- + Rúry s rôznymi priermi spracujete bez problémov.
- + Presné polomery v jednom pracovnom kroku.
- + Na presné vybrúsenie zaoblení (s priemerom od 16 do 42,40 mm) na rúrach a profiloch.
- + Kontaktné valce na rôzne priemery rúr.
- + Použitie len s GHB15-50 INOX.

**GRIT GHBM**

**Príslušenstvo vid' strana 258**

Modul na mobilnú povrchovú úpravu.

Rozmery D x Š x V	mm	430 x 252 x 166
Rozmer pásu	mm	50 x 1 000
Hmotnosť	kg	5
Objednávacie číslo		9 90 01 012 01 0
EAN		4014586886992
Cena EUR bez DPH [PK01]		445,00
Cena EUR s DPH [PK01]		534,00

**PREDNOSTI FEIN**

- + Malá námaha pri brúsení dlhších zvarových švov vďaka vedeniu valca.
- + Prestavba na iné použitie za menej ako 45 sekúnd.
- + Homogénne povrchy v jednom pracovnom kroku.
- + Spracovanie veľkých plôch bez námahy.

**GRIT GHBML****OBSAH**

1 nádoba na zachytávanie prachu,  
1 Antivibračná rukoväť, 1 zbokú  
plynulo nastaviteľná vodiaca  
pomôcka

**Príslušenstvo vid' strana 258**

Modul s vodiacou tyčou na mobilnú povrchovú úpravu.

Rozmery D x Š x V	mm	870 x 400 x 920
Rozmer pásu	mm	50 x 1 000
Hmotnosť	kg	10,8
Objednávacie číslo		9 90 01 012 03 0
EAN		4014586887548
Cena EUR bez DPH [PK01]		661,00
Cena EUR s DPH [PK01]		793,20

**PREDNOSTI FEIN**

- + Pohodlná a ergonomická. Justovateľná vodiaca tyč umožňuje prácu vo vzpriamenej polohe.
- + Malá námaha pri brúsení dlhších zvarových švov vďaka vedeniu valca.
- + Inovatívna optická vodiaca pomôcka pre rovné línie brúsenia. Zbokú plynulo nastaviteľná. Možné upevnenie laserových bodov.
- + Tlačidlo bdelosti.
- + Dokonalý a homogénny povrch v jednom pracovnom kroku. Lepšie ako akákoľvek uhlová brúska.
- + Čisté pracovné miesto vďaka odnímateľnej nádobe na zachytávanie prachu.
- + Modul je možné použiť s GHB 15-50 a GHB 15-50 Inox, v závislosti od daných úloh na brúsenie.

## BRÚSNE PÁSY

**3M™ CUBITRON™ II**

Presný brúsny pás s keramikými zrnami zaručuje maximálny úberový výkon a životnosť. Rovnomerne tvarované keramické zrná umožňujú jedinečný cit pri rezaní v rámci celého procesu rezania. Výsledkom je studené brúsenie bez nábehových sfarbení a vyššia kvalita povrchu.  
50 x 1 000 mm

Zrno	ks	Objednávacie číslo	Cena EUR bez DPH	Cena EUR s DPH
36	10	6 99 03 126 00 0	166,74	200,09
60	10	6 99 03 127 00 0	146,48	175,78
80	10	6 99 03 128 00 0	128,52	154,22

**3M™ CUBITRON™ II**

Presný brúsny pás s keramikými zrnami zaručuje maximálny úberový výkon a životnosť. Rovnomerne tvarované keramické zrná umožňujú jedinečný cit pri rezaní v rámci celého procesu rezania. Výsledkom je studené brúsenie bez nábehových sfarbení a vyššia kvalita povrchu.  
50 x 1 150 mm, na brúsenie polimerov s modulom GRIT GHBR.

Zrno	ks	Objednávacie číslo	Cena EUR bez DPH	Cena EUR s DPH
36	10	6 99 03 157 00 0	191,42	229,70

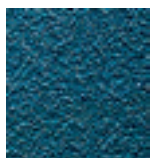
**BRÚSNY PÁS Z**

Špecialista na brúsenie a odstraňovanie ostrých hrán z ocele a neželezných kovov, ktorý vyhovuje aj najvyšším nárokom. Tento brúsny pás, vyvinutý spolu s profesionálnymi používateľmi, presvedča zvlášť vysokou stabilitou a výkonom, ako aj svojim hospodárnym používaním. Ťažká polyesterová tkanina, celosyntetické živcové spojivo so zirkónovým korundom.  
50 x 1 000 mm

Zrno	ks	Objednávacie číslo	Cena EUR bez DPH	Cena EUR s DPH
36	10	6 99 03 130 00 0	63,11	75,73
60	10	6 99 03 131 00 0	42,84	51,41
80	10	6 99 03 132 00 0	39,27	47,12
120	10	6 99 03 133 00 0	32,13	38,56

**BRÚSNY PÁS Z**

Špecialista na brúsenie a odstraňovanie ostrých hrán z ocele a neželezných kovov, ktorý vyhovuje aj najvyšším nárokom. Tento brúsny pás, vyvinutý spolu s profesionálnymi používateľmi, presvedča zvlášť vysokou stabilitou a výkonom, ako aj svojim hospodárnym používaním. Ťažká polyesterová tkanina, celosyntetické živcové spojivo so zirkónovým korundom.  
50 x 1 150 mm, na brúsenie polimerov s modulom GRIT GHBR.

Zrno	ks	Objednávacie číslo	Cena EUR bez DPH	Cena EUR s DPH
36	10	6 99 03 159 00 0	74,76	89,71

**BRÚSNY PÁS A**

Brúsne pásy s jemnou zrnitosťou na jemné brúsenie kovov až po konečnú úpravu. Pre najlepšie povrchové výsledky. Ťažká bavlnená tkanina, celosyntetické živcové spojivo s korundom.  
50 x 1 000 mm

Zrno	ks	Objednávacie číslo	Cena EUR bez DPH	Cena EUR s DPH
220	10	6 99 03 134 00 0	30,87	37,04
320	10	6 99 03 135 00 0	30,87	37,04
420	10	6 99 03 136 00 0	30,87	37,04

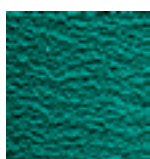
**BRÚSNY PÁS R**

Špičkový brúsny pás na trhu, s priemyselnou životnosťou a výkonom pre zreteľne kratšie časy obrábania. Predovšetkým na spracovanie nehrdzavejúcej a vysoko legovanej ocele. Extra ťažká polyesterová tkanina, celosyntetické živcové spojivo so zirkónovým korundom. Prídavná krycia vrstva na chladenie počas brúsneho procesu.  
50 x 1 000 mm

Zrno	ks	Objednávacie číslo	Cena EUR bez DPH	Cena EUR s DPH
36	10	6 99 03 137 00 0	69,09	82,91
60	10	6 99 03 138 00 0	52,40	62,88
80	10	6 99 03 139 00 0	47,57	57,08
120	10	6 99 03 140 00 0	46,41	55,69

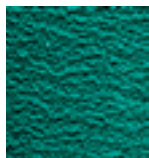
**BRÚSNY PÁS R**

Špičkový brúsny pás na trhu, s priemyselnou životnosťou a výkonom pre zreteľne kratšie časy obrábania. Predovšetkým na spracovanie nehrdzavejúcej a vysoko legovanej ocele. Extra ťažká polyesterová tkanina, celosyntetické živcové spojivo so zirkónovým korundom. Prídavná krycia vrstva na chladenie počas brúsneho procesu.  
50 x 1 150 mm, na brúsenie polimerov s modulom GRIT GHBR.

Zrno	ks	Objednávacie číslo	Cena EUR bez DPH	Cena EUR s DPH
36	10	6 99 03 158 00 0	79,38	95,26

## VLNENÉ PÁSY

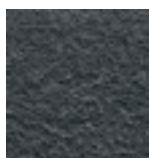
**RÚNOVÝ PÁS**

Spoločlivé, počnúc zakrývaním drobných chýb až po dokonalú finálnu úpravu. Vysoká životnosť umožňuje hospodárnu prácu.  
50 x 1 000 mm

Verzia	ks	Objednávacie číslo	Cena EUR bez DPH	Cena EUR s DPH
stredne tvrdý	3	6 99 03 143 00 0	59,12	70,94

## PRÍSLUŠENSTVO GHBR

**KONTAKTNÝ VALEC**

Vysoká životnosť, malý valivý odpor vďaka vysoko kvalitným guľčokovým ložiskám, jednoduchá vmena rôznych veľkostí

Ø mm	Šírka mm	Objednávacie číslo	Cena EUR bez DPH	Cena EUR s DPH
16,0	50,0	6 99 02 000 40 9	62,30	74,76
18,0	50,0	6 99 02 000 41 0	62,00	74,40
19,0	50,0	6 99 02 000 41 1	62,30	74,76
20,0	50,0	6 99 02 000 41 2	62,30	74,76
21,0	50,0	6 99 02 000 41 3	59,20	71,04
21,3	50,0	6 99 02 000 41 4	60,30	72,36
22,0	50,0	6 99 02 000 41 5	62,30	74,76
25,0	50,0	6 99 02 000 41 6	62,30	74,76
25,4	50,0	6 99 02 000 41 7	62,30	74,76
26,0	50,0	6 99 02 000 41 8	62,30	74,76
26,9	50,0	6 99 02 000 41 9	62,30	74,76
27,0	50,0	6 99 02 000 42 0	60,30	72,36
28,0	50,0	6 99 02 000 42 1	59,20	71,04
28,8	50,0	6 99 02 000 42 2	59,20	71,04
30,0	50,0	6 99 02 000 42 3	62,30	74,76
31,7	50,0	6 99 02 000 42 4	62,30	74,76
33,0	50,0	6 99 02 000 42 6	62,30	74,76
33,7	50,0	6 99 02 000 42 7	62,30	74,76
34,0	50,0	6 99 02 000 42 8	62,30	74,76
35,0	50,0	6 99 02 000 42 9	61,20	73,44
38,0	50,0	6 99 02 000 43 0	62,30	74,76
38,1	50,0	6 99 02 000 43 1	62,30	74,76
38,3	50,0	6 99 02 000 43 2	62,30	74,76
40,0	50,0	6 99 02 000 43 3	62,30	74,76
42,0	50,0	6 99 02 000 43 4	62,30	74,76
42,4	50,0	6 99 02 000 43 5	62,30	74,76

## ĎALŠIE PRÍSLUŠENSTVO GRIT GHBR

**PODLOŽKA NA BRÚSENIE Z UŠLACHTILEJ OCELE**

GRIT GHBR 15-50 Inox

Objednávacie číslo	Cena EUR bez DPH	Cena EUR s DPH
3 90 00 008 10 6	74,97	89,96

## GRIT GX remeselná základná pásová brúska

GRIT GX je skonštruovaná podľa stavebnicového princípu. To znamená, že plnohodnotná pásová brúska slúži ako základ – a ak je to potrebné, je možné rozsah služieb ľahko rozšíriť o ďalšie moduly. Šetrí to čas, peniaze a miesto. Táto flexibilná konštrukcia robí program GX obzvlášť vhodný na

časté použitie pri remeselných prácach. Program GRIT GX navyše presvedčí maximálnym výkonom a spoľahlivosťou, ako aj vysokou hospodárnosťou pri používaní.

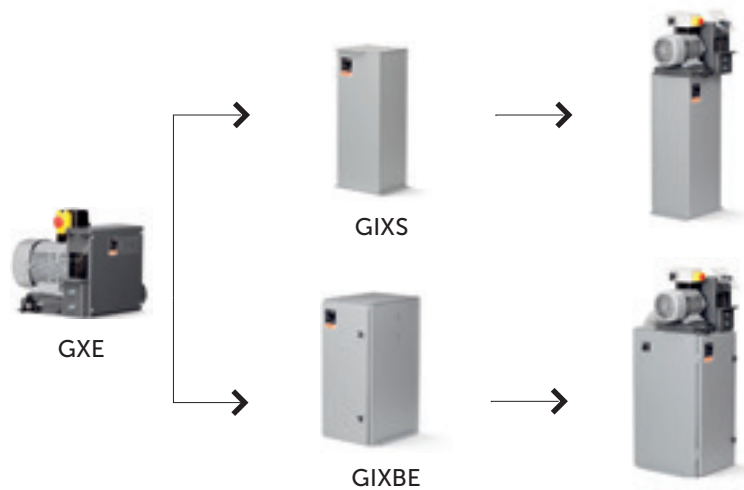
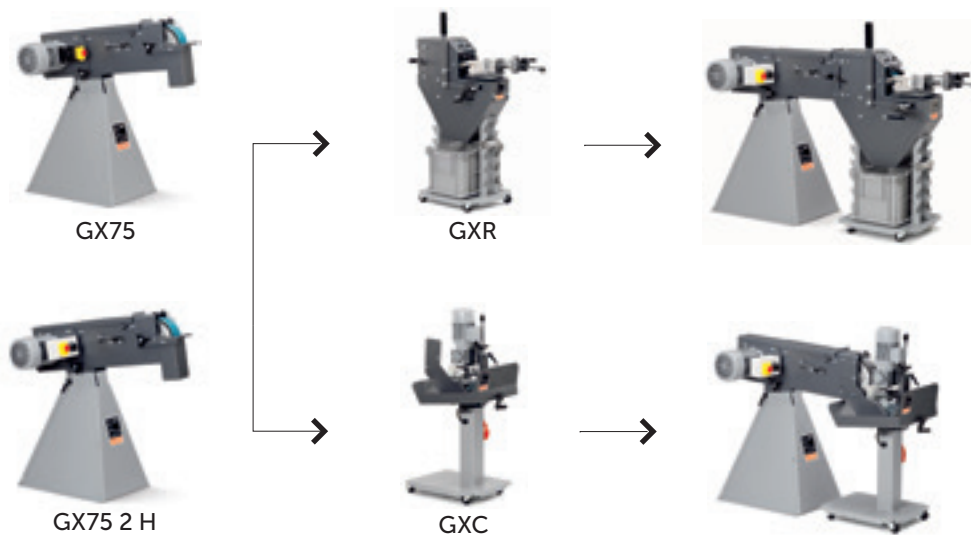

**GRIT GX 75****OBSAH**

1 zástrčka CEE (16 A), 1 brúsny pás  
75 x 2 000 mm (K 36 R)

**Príslušenstvo vid' strana 273**

Výkonná pásová brúska, modulárne rozširiteľná, pre remeslá a pre malé série.

Menovitý príkon	kW	3
Napätie		3 x 400/440 V 50/60 Hz
Počet otáčok volnobehu	1/min	3 000
Rozmer pásu	mm	75 x 2 000
Hmotnosť	kg	75
Objednávacie číslo		7 901 31 00 40 3
EAN		4014586872018
Cena EUR bez DPH [PK13]		1.013,80
Cena EUR s DPH [PK13]		1.216,56

**PREDNOSTI FEIN**

- + Rozširiteľná prídavnými modulmi.
- + Optimálne otáčky 3 000/min na opracovanie kovu.
- + Výškovo nastaviteľný stôl na plošné brúsenie na lineárne rovinné brúsenie.
- + Odnímateľný zachytávač triesky.
- + Možnosť pripojenia na vonkajšie odsávanie.
- + Individuálne nastaviteľná pracovná výška.
- + Patentovaný systém na upínanie pásu.
- + Silný striedavý motor.
- + Bez vibrácií.

**GRIT GX 75 2H****OBSAH**

1 brúsny pás 75 x 2 000 mm (K 36 R),  
1 zástrčka CEE (16 A)

**Príslušenstvo vid' strana 273**

Výkonná pásová brúska, modulárne rozširiteľná, pre remeslá a pre malé série, ideálna na opracovanie ušľachtilej ocele

Menovitý príkon	kW	1,5 / 2
Napätie		3 x 400/440 V 50/60 Hz
Počet otáčok volnobehu	1/min	1 500 / 3 000
Rozmer pásu	mm	75 x 2 000
Hmotnosť	kg	75
Objednávacie číslo		7 901 32 00 40 3
EAN		4014586872063
Cena EUR bez DPH [PK13]		1.210,50
Cena EUR s DPH [PK13]		1.452,60

**PREDNOSTI FEIN**

- + Rozširiteľná prídavnými modulmi.
- + Optimálne otáčky 1-500/3 000/min na opracovanie kovu a ušľachtilej ocele.
- + Výškovo nastaviteľný stôl na plošné brúsenie na lineárne rovinné brúsenie.
- + Odnímateľný zachytávač triesky.
- + Možnosť pripojenia na vonkajšie odsávanie.
- + Individuálne nastaviteľná pracovná výška.
- + Patentovaný systém na upínanie pásu.
- + Silný striedavý motor.
- + Bez vibrácií.

**GRIT GXE****OBSAH**

1 zástrčka CEE (16 A), Rozsah  
dodávky bez ocelevej kefy

**Príslušenstvo vid' strana 273**

Nesmierne efektívny stroj na odstraňovanie ostrých hrán pre remeslá a pre malé série.

Menovitý príkon	kW	2,2
Napätie		3 x 400/440 V 50/60 Hz
Počet otáčok volnobehu	1/min	1 500
Rozmery nástroja max. Ø x šírka	mm	250 x 60
Hmotnosť	kg	32

Objednávacie číslo	7 901 05 00 40 3
EAN	4014586857879
Cena EUR bez DPH [PK13]	812,60
Cena EUR s DPH [PK13]	975,12

**PREDNOSTI FEIN**

- + Modulárne rozširiteľný so stabilnou nohou stroja a s integrovaným odsávaním.
- + Silný striedavý motor umožňuje odstraňovanie ostrých hrán s konštantnými otáčkami.
- + Na odstraňovanie ostrých hrán z kovových rúr, profilov, plochých materiálov do šírky obrobnku 75 mm.
- + Možnosť pripojenia na vonkajšie odsávanie.
- + Možnosť dodania širokého spektra drôtených kief.
- + Efektívne odstraňovanie hrotov.
- + Motorový istič.

**GRIT GXC****OBSAH**

1 vodiaca kolajnica, nylon, 1 vodiaca  
kolajnica, mosadz, 1 zástrčka  
CEE (16 A)

**Príslušenstvo vid' strana 273**

Modul na valcové plochy pre perfektnú kvalitu povrchu rúr z kovu a ušachtilej ocele a na hriadele.

Menovitý príkon	kW	0,18
Napätie		3 x 400/440 V 50/60 Hz
Rúry do Ø	mm	10 - 100
Rozmer pásu	mm	75 x 2 000
Hmotnosť	kg	48

Objednávacie číslo	7 901 23 00 44 3
EAN	4014586871936
Cena EUR bez DPH [PK13]	1.160,50
Cena EUR s DPH [PK13]	1.392,60

**PREDNOSTI FEIN**

- + Individuálne nastaviteľné automatické podávanie.
- + Vysoká prevádzková rýchlosť pri špičkovej kvalite povrchu.
- + Na brúsenie rúr a hriadelov Ø 10 - 100 mm.
- + Možnosť kombinácie s pásovou brúskou GX 75 (2H).
- + Možné brúsenie za mokra v spojení s GXW.

**GRIT GXW****OBSAH**

1 liter chladiace mazivo - emulzia  
(1:30)

**Príslušenstvo vid' strana 273**

Modul chladiaceho maziva na profesionálne brúsenie za mokra.

Menovitý príkon	kW	0,12
Napätie		3 x 400/440 V 50/60 Hz
Hmotnosť	kg	8,6

Objednávacie číslo	7 901 24 00 44 3
EAN	4014586873145
Cena EUR bez DPH [PK13]	639,20
Cena EUR s DPH [PK13]	767,04

**PREDNOSTI FEIN**

- + Perfektné povrchové výsledky vďaka efektívnemu privádzaniu chladiava/maziva
- + Znižuje teplotu obrobnku.
- + Spojenie brúsneho prachu.
- + Uzavretý cyklus.
- + Možnosť kombinácie s pásovou brúskou GX 75 (2H) a GI 75 (2H).
- + Predĺženie životnosti brúsnych pásov.

**GRIT GXR****OBSAH**

1 kontaktný valec Ø 42,4 mm,  
1 kontaktný valec Ø 48,3 mm,  
1 brúsny pás 75 x 2 250 mm (K 36 R)

**Príslušenstvo vid' strana 273**

Modul na zaoblené plochy na presné vybrusovanie rúr, profilov a plochých materiálov.

Rúry do Ø	mm	16 - 75
Rozmer pásu	mm	75 x 2 250
Rozmer profilov/plochý materiál max.	mm	75 x 75
Hmotnosť	kg	54

Objednávacie číslo	9 90 01 001 00 1
EAN	4014586871974
Cena EUR bez DPH [PK13]	1.145,00
Cena EUR s DPH [PK13]	1.374,00

**PREDNOSTI FEIN**

- + Na presné vybrúsenie zaoblení (s priemerom od 16 do 90 mm) na rúrach a profiloch.
- + K dodaniu kontaktné valce v bežných rozmeroch.
- + Voliteľná dĺžková zarážka na sériovú výrobu.
- + Integrovaná hĺbková zarážka.
- + Možnosť kombinácie s pásovou brúskou GX 75 (2H).
- + Možné individuálne uhlové nastavenie do 90°.

## GRIT GI priemyselná základná pásová brúska

Program GRIT GI je dokonale prispôsobený na všetky brúsne aplikácie, materiály a formáty v priemyselnej kovovýrobe. Modulárny systém umožňuje zostavenie optimálneho náradia – aj pre už čiastočne automatizované pracovné postupy. Vysoká kvalita, robustnosť a mimoriadna

výkonnosť toto náradia zaručujú maximálnu efektívnosť a rýchlu amortizáciu, pretože sú dokonale spoľahlivé aj v podmienkach nepretržitej prevádzky.



GI 75 / 2H  
GI 150 / 2H



GIB / GIBE



alebo



GIS 75 GIS 150



GI 150 / 2H



GIR



GIC



GXW



GIL



alebo



GILS GILSGIB



GIE



GIXS / GIXBE



GI





**GRIT GI 75**

Vysokovýkonná pásová brúska, modulárne rozšíriteľná, pre priemysel a sériovú výrobu.

Menovitý príkon	kW	4
Napätie		3 x 400/440 V 50/60 Hz
Počet otáčok volnobehu	1/min	3 000
Rozmer pásu	mm	75 x 2 000
Hmotnosť	kg	65

**PREDNOSTI FEIN**

- + Nesmierne silný striedavý motor umožňuje brúsenie s konštantnými otáčkami
- + Optimálne otáčky 3 000/min na opracovanie kovu.
- + Odnímateľný zachytávač triesky.
- + Možnosť pripojenia na vonkajšie odsávanie.
- + Hnacia remenica s polyuretánovým povlakom
- + Individuálne nastaviteľná pracovná výška.
- + Patentovaný systém na upínanie pásu.
- + Silný striedavý motor.
- + Bez vibrácií.

**OBSAH**

1 zástrčka CEE (16 A), 1 brúsny pás 75 x 2 000 mm (K 36 R)

**Príslušenstvo vid' strana 273**

Objednávacie číslo	7 902 01 00 40 3
EAN	4014586858913
Cena EUR bez DPH [PK13]	1.579,60
Cena EUR s DPH [PK13]	1.895,52

**GRIT GI 75 2H**

Vysokovýkonná pásová brúska, modulárne rozšíriteľná, pre priemysel a sériovú výrobu, ideálna na opracovanie ušľachtilej ocele.

Menovitý príkon	kW	2,6 / 3,1
Napätie		3 x 400/440 V 50/60 Hz
Počet otáčok volnobehu	1/min	1 500 / 3 000
Rozmer pásu	mm	75 x 2 000
Hmotnosť	kg	65

**PREDNOSTI FEIN**

- + Nesmierne silný striedavý motor umožňuje brúsenie s konštantnými otáčkami
- + Optimálne otáčky 1-500/3 000/min na opracovanie kovu a ušľachtilej ocele.
- + Odnímateľný zachytávač triesky.
- + Možnosť pripojenia na vonkajšie odsávanie.
- + Hnacia remenica s polyuretánovým povlakom
- + Individuálne nastaviteľná pracovná výška.
- + Nesmierne silný striedavý motor
- + Patentovaný systém na upínanie pásu.
- + Bez vibrácií.

**OBSAH**

1 zástrčka CEE (16 A), 1 brúsny pás 75 x 2 000 mm (K 36 R)

**Príslušenstvo vid' strana 273**

Objednávacie číslo	7 902 02 00 40 3
EAN	4014586858944
Cena EUR bez DPH [PK13]	1.894,10
Cena EUR s DPH [PK13]	2.272,92

**GRIT GI 100 EF**

Výkonná pásová brúska v malom formáte pre univerzálne použitie na menšie obrobky

Menovitý príkon	kW	1,1
Napätie		1 x 230 V
Počet otáčok volnobehu	1/min	3 000
Rozmer pásu	mm	100 x 1 000
Hmotnosť	kg	29,8

**PREDNOSTI FEIN**

- + Univerzálne použiteľná pásová brúska na menšie obrobky
- + Modulárne rozšíriteľný so stabilnou nohou stroja a s integrovaným odsávaním.
- + Použiteľná ako stolný stroj
- + Verzia na jednofázový striedavý prúd 230 V / 50 Hz
- + Vhodná na mobilné využitie v dielni alebo montážnom vozidle
- + Patentovaný systém na upínanie pásu.

**OBSAH**

1 brúsny pás 100 x 1 000 mm (K 60 Z)

**Príslušenstvo vid' strana 273**

Objednávacie číslo	7 902 23 00 23 2
EAN	4014586887043
Cena EUR bez DPH [PK13]	1.142,70
Cena EUR s DPH [PK13]	1.371,24

**GRIT GI 100**

Výkonná pásová brúska v malom formáte pre univerzálne použitie na menšie obrobky

Menovitý príkon	kW	1,5
Napätie		3 x 400/440 V 50/60 Hz
Počet otáčok volnobehu	1/min	3 000
Rozmer pásu	mm	100 x 1 000
Hmotnosť	kg	28,8

**PREDNOSTI FEIN**

- + Univerzálne použiteľná pásová brúska na menšie obrobky
- + Modulárne rozšíriteľný so stabilnou nohou stroja a s integrovaným odsávaním.
- + Použiteľná ako stolný stroj
- + Trojfázový motor 1 500 W.
- + Vhodná na mobilné využitie v dielni alebo montážnom vozidle
- + Patentovaný systém na upínanie pásu.

**OBSAH**

1 brúsny pás 100 x 1 000 mm (K 60 Z)

**Príslušenstvo vid' strana 273**

Objednávacie číslo	7 902 23 00 40 3
EAN	4014586887067
Cena EUR bez DPH [PK13]	974,60
Cena EUR s DPH [PK13]	1.169,52

**GRIT GI 150****OBSAH**

1 zástrčka CEE (16 A), 1 brúsny pás 150 x 2 000 mm (K 36 R)

Príslušenstvo vid' strana 273

Vysokovýkonná pásová brúska, modulárne rozširiteľná, pre priemysel a sériovú výrobu.

Menovitý príkon	kW	4
Napätie		3 x 400/440 V 50/60 Hz
Počet otáčok volnobehu	1/min	3 000
Rozmer pásu	mm	150 x 2 000
Hmotnosť	kg	82

Objednávacie číslo	7 902 04 00 40 3
EAN	4014586858999
Cena EUR bez DPH [PK13]	1.908,60
Cena EUR s DPH [PK13]	2.290,32

**PREDNOSTI FEIN**

- + Rozširiteľná prídavnými modulmi.
- + Nesmierne silný striedavý motor umožňuje brúsenie s konštantnými otáčkami
- + Optimálne otáčky 3 000/min na opracovanie kovu.
- + Odnímateľný zachytávač triesky.
- + Možnosť pripojenia na vonkajšie odsávanie.
- + Hnacia remenica s polyuretánovým povlakom
- + Individuálne nastaviteľná pracovná výška.
- + Patentovaný systém na upínanie pásu.
- + Silný striedavý motor.
- + Bez vibrácií.

**GRIT GI 150 2H****OBSAH**

1 zástrčka CEE (16 A), 1 brúsny pás 150 x 2 000 mm (K 36 R)

Príslušenstvo vid' strana 273

Vysokovýkonná pásová brúska, modulárne rozširiteľná, pre priemysel a sériovú výrobu, ideálna na opracovanie ušľachtilej ocele.

Menovitý príkon	kW	2,6 / 3,1
Napätie		3 x 400/440 V 50/60 Hz
Počet otáčok volnobehu	1/min	1 500 / 3 000
Rozmer pásu	mm	150 x 2 000
Hmotnosť	kg	82

Objednávacie číslo	7 902 05 00 40 3
EAN	4014586859019
Cena EUR bez DPH [PK13]	2.226,50
Cena EUR s DPH [PK13]	2.671,80

**PREDNOSTI FEIN**

- + Rozširiteľná prídavnými modulmi.
- + Nesmierne silný striedavý motor umožňuje brúsenie s konštantnými otáčkami
- + Optimálne otáčky 1-500/3 000/min na opracovanie kovu a ušľachtilej ocele.
- + Odnímateľný zachytávač triesky.
- + Možnosť pripojenia na vonkajšie odsávanie.
- + Hnacia remenica s polyuretánovým povlakom
- + Individuálne nastaviteľná pracovná výška.
- + Patentovaný systém na upínanie pásu.
- + Bez vibrácií.

**GRIT GIS 75****OBSAH**

1 zástrčka CEE (16 A), 1 brúsny pás 75 x 2 000 mm (K 36 R)

Príslušenstvo vid' strana 273

Vysokovýkonná brúska na štandardné použitia pri brúsení.

Menovitý príkon	kW	4
Napätie		3 x 400/440 V 50/60 Hz
Počet otáčok volnobehu	1/min	3 000
Otáčky naprázdno pri 50 Hz	1/min	3 000
Otáčky naprázdno pri 60 Hz	1/min	3 450
Rozmer pásu	mm	75 x 2 000
Hmotnosť	kg	74

Objednávacie číslo	7 902 29 50 44 3
EAN	4014586878126
Cena EUR bez DPH [PK13]	1.406,10
Cena EUR s DPH [PK13]	1.687,32

**PREDNOSTI FEIN**

- + Vysokovýkonná pásová brúska so stabilnou nohou stroja
- + Konštantné otáčky pri vysokom pracovnom výkone pomocou robustného motora 4kW
- + Veľmi dobrý pomer cena/výkon
- + Odnímateľný zachytávač triesky.
- + Patentovaný systém na upínanie pásu.
- + Bez vibrácií vďaka robustnej konštrukcii

**GRIT GIS 150****OBSAH**

1 zástrčka CEE (16 A), 1 brúsny pás 150 x 2 000 mm (K 36 R)

Príslušenstvo vid' strana 273

Vysokovýkonná brúska pre štandardné brúsenie obrobkov s nadštandardnou šírkou.

Menovitý príkon	kW	4
Napätie		3 x 400/440 V 50/60 Hz
Počet otáčok volnobehu	1/min	3 000
Otáčky naprázdno pri 50 Hz	1/min	3 000
Otáčky naprázdno pri 60 Hz	1/min	3 450
Rozmer pásu	mm	150 x 2 000
Hmotnosť	kg	93

Objednávacie číslo	7 902 30 50 44 3
EAN	4014586878225
Cena EUR bez DPH [PK13]	1.691,80
Cena EUR s DPH [PK13]	2.030,16

**PREDNOSTI FEIN**

- + Vysokovýkonná pásová brúska so stabilnou nohou stroja
- + Konštantné otáčky pri vysokom pracovnom výkone pomocou robustného motora 4kW
- + Veľmi dobrý pomer cena/výkon
- + Odnímateľný zachytávač triesky.
- + Patentovaný systém na upínanie pásu.
- + Bez vibrácií vďaka robustnej konštrukcii

**GRIT GIE****OBSAH**

1 zástrčka CEE (16 A), Rozsah  
dodávky bez ocelevej kefy

Príslušenstvo vid' strana 273

Nesmierne efektívny stroj na odstraňovanie ostrých hrán pre priemyslové odstraňovanie ostrých hrán v sériovej výrobe.

Menovitý príkon	kW	1,5 / 2,0
Napätie		3 x 400/440 V 50/60 Hz
Počet otáčok volnobehu	1/min	1 500 / 3 000
Rozmery nástroja max. Ø x šírka	mm	250 x 60/120
Hmotnosť	kg	34

Objednávacie číslo	7 902 07 00 40 3
EAN	4014586859057
Cena EUR bez DPH [PK13]	1.506,20
Cena EUR s DPH [PK13]	1.807,44

**PREDNOSTI FEIN**

- + Optimálne otáčky 1-500/3 000/min na opracovanie kovu a ušľachtilej ocele.
- + Modulárne rozšíriteľný so stabilnou nohou stroja a s integrovaným odsávaním.
- + Silný striedavý motor umožňuje odstraňovanie ostrých hrán s konštantnými otáčkami.
- + Možnosť pripojenia na vonkajšie odsávanie.
- + Možnosť dodania širokého spektra drôtených kef.
- + Efektívne odstraňovanie hrotov.
- + Motorový istič.

**GRIT GIC****OBSAH**

1 vodiaca kolajnica, nylon, 1 vodiaca  
kolajnica, mosadz, 1 zástrčka  
CEE (16 A)

Príslušenstvo vid' strana 273

Modul na brúsenie valcových plôch pre sériové priemyselné brúsenie valcových plôch

Menovitý príkon	kW	0,18
Napätie		3 x 400/440 V 50/60 Hz
Rúry do Ø	mm	10 - 130
Rozmer pásu	mm	75/150 x 2 000
Posuv	m/min	0 - 2
Hmotnosť	kg	65

Objednávacie číslo	7 902 12 00 44 3
EAN	4014586867656
Cena EUR bez DPH [PK13]	2.570,00
Cena EUR s DPH [PK13]	3.084,00

**PREDNOSTI FEIN**

- + Pre priemyselné brúsenie valcových plôch do dĺžky až 6 metrov s voliteľnou súpravou na vedenie rúr.
- + Flexibilná pri spracovaní rúr s priemerom od 10 do 130 mm.
- + Chladný povrch a vysoká životnosť brúsnych pásov prostredníctvom mokrého brúsenia spolu s chladiacim a mazacím modulom GXW.
- + Možnosť kombinácie s pásovou brúskou GI 150 (2H)
- + Rýchlouzáver pre jednoduché prestrojenie bez potreby použitia nástroja.
- + Plynulo nastaviteľná rýchlosť posuvu od 0 do 2 m/min.

**GRIT GIMS 75**

Príslušenstvo vid' strana 273

Mobilná pojazdná jednotka na efektívne brúsenie „na mieste“ na zemi.

Menovitý príkon	kW	4
Napätie		3 x 400/440 V 50/60 Hz
Počet otáčok volnobehu	1/min	3 000
Rozmer pásu	mm	75 x 2 000
Hmotnosť	kg	100

Objednávacie číslo	7 902 13 00 40 3
EAN	4014586872599
Cena EUR bez DPH [PK13]	3.039,10
Cena EUR s DPH [PK13]	3.646,92

**PREDNOSTI FEIN**

- + Pohodlná pracovná poloha vďaka pracovnej polohe na stojato
- + Maximálna efektívnosť brúsenia a začisťovania zvarov na podlahe
- + Brúsenie na čisto a odstraňovanie okovín z ocelových dielov
- + Poloha osi plynu nastaviteľná
- + Minimálny odstup od steny
- + Hĺbkový doraz

**GRIT GIMS 150**

Príslušenstvo vid' strana 273

Mobilná pojazdná jednotka na efektívne brúsenie „na mieste“ na zemi.

Menovitý príkon	kW	4
Napätie		3 x 400/440 V 50/60 Hz
Počet otáčok volnobehu	1/min	3 000
Rozmer pásu	mm	150 x 2 000
Hmotnosť	kg	110

Objednávacie číslo	7 902 14 00 40 3
EAN	4014586872643
Cena EUR bez DPH [PK13]	3.281,40
Cena EUR s DPH [PK13]	3.937,68

**PREDNOSTI FEIN**

- + Pohodlná pracovná poloha vďaka pracovnej polohe na stojato
- + Maximálna efektívnosť brúsenia a začisťovania zvarov na podlahe
- + Brúsenie na čisto a odstraňovanie okovín z ocelových dielov
- + Poloha osi plynu nastaviteľná
- + Minimálny odstup od steny
- + Hĺbkový doraz

**GIMS 75 2H**

Príslušenstvo vid' strana 273

Mobilná pojazdná jednotka na efektívne brúsenie „na mieste“ na zemi.

Menovitý príkon	kW	2,6 / 3,1
Napätie		3 x 400/440 V 50/60 Hz
Počet otáčok voľnobehu	1/min	1 500 / 3 000
Rozmer pásu	mm	75 x 2 000
Hmotnosť	kg	103

Objednávacie číslo	7 902 16 00 40 3
EAN	4014586878614
Cena EUR bez DPH [PK13]	3.538,10
Cena EUR s DPH [PK13]	4.245,72

**PREDNOSTI FEIN**

- + Pohodlná pracovná poloha vďaka pracovnej polohe na stojato
- + Maximálna efektívnosť brúsenia a začisťovania zvarov na podlahe
- + Brúsenie na čisto a odstraňovanie okovín z ocelových dielov
- + Optimálne otáčky 1-500/3 000/min na opracovanie kovu a ušľachtilej ocele.
- + Poloha osi plynule nastaviteľná
- + Minimálny odstup od steny
- + Hĺbkový doraz

**GIMS 150 2H**

Príslušenstvo vid' strana 273

Mobilná pojazdná jednotka na efektívne brúsenie „na mieste“ na zemi.

Menovitý príkon	kW	2,6 / 3,1
Napätie		3 x 400/440 V 50/60 Hz
Počet otáčok voľnobehu	1/min	1 500 / 3 000
Rozmer pásu	mm	150 x 2 000
Hmotnosť	kg	114

Objednávacie číslo	7 902 17 00 40 3
EAN	4014586878621
Cena EUR bez DPH [PK13]	3.774,90
Cena EUR s DPH [PK13]	4.529,88

**PREDNOSTI FEIN**

- + Pohodlná pracovná poloha vďaka pracovnej polohe na stojato
- + Maximálna efektívnosť brúsenia a začisťovania zvarov na podlahe
- + Brúsenie na čisto a odstraňovanie okovín z ocelových dielov
- + Optimálne otáčky 1-500/3 000/min na opracovanie kovu a ušľachtilej ocele.
- + Poloha osi plynule nastaviteľná
- + Minimálny odstup od steny
- + Hĺbkový doraz

**GIMS 75-6**

Príslušenstvo vid' strana 273

Mobilná pojazdná jednotka na efektívne brúsenie „na mieste“ na zemi.

Menovitý príkon	kW	6
Napätie		3 x 400/440 V 50/60 Hz
Počet otáčok voľnobehu	1/min	3 000
Rozmer pásu	mm	75 x 2 000
Hmotnosť	kg	121

Objednávacie číslo	7 902 18 00 40 3
EAN	4014586878645
Cena EUR bez DPH [PK13]	3.538,10
Cena EUR s DPH [PK13]	4.245,72

**PREDNOSTI FEIN**

- + Maximálna efektívnosť brúsenia a začisťovania zvarov na podlahe
- + Brúsenie na čisto a odstraňovanie okovín z ocelových dielov
- + Pohodlná pracovná poloha vďaka pracovnej polohe na stojato
- + Minimálny odstup od steny
- + Poloha osi plynule nastaviteľná
- + Hĺbkový doraz

**GIMS 150-6**

Príslušenstvo vid' strana 273

Mobilná pojazdná jednotka na efektívne brúsenie „na mieste“ na zemi.

Menovitý príkon	kW	6
Napätie		3 x 400/440 V 50/60 Hz
Počet otáčok voľnobehu	1/min	3 000
Rozmer pásu	mm	150 x 2 000
Hmotnosť	kg	131

Objednávacie číslo	7 902 19 00 40 3
EAN	4014586878683
Cena EUR bez DPH [PK13]	3.774,90
Cena EUR s DPH [PK13]	4.529,88

**PREDNOSTI FEIN**

- + Maximálna efektívnosť brúsenia a začisťovania zvarov na podlahe
- + Brúsenie na čisto a odstraňovanie okovín z ocelových dielov
- + Pohodlná pracovná poloha vďaka pracovnej polohe na stojato
- + Minimálny odstup od steny
- + Poloha osi plynule nastaviteľná
- + Hĺbkový doraz

**GRIT GILSGIB****OBSAH**

1 zástrčka CEE (16 A), 1 brúsny pás  
150 x 2 000 mm (K 120 R)

Príslušenstvo vid' strana 273

Plošná brúska na dokonalé automatizované pozdĺžne brúsenie štvorhranných rúr, profilov a plochého materiálu.

Menovitý príkon	kW	2,6 / 3,1
Napätie		3 x 400/440 V 50/60 Hz
Počet otáčok voľnobehu	1/min	1 500 / 3 000
Rozmer pásu	mm	150 x 2 000
Rozmer profilov/plochý materiál max.	mm	100 x 100
Hmotnosť	kg	189

Objednávacie číslo	7 902 35 00 40 3
EAN	4014586880921
Cena EUR bez DPH [PK13]	5.335,50
Cena EUR s DPH [PK13]	6.402,60

bez odsávania

**PREDNOSTI FEIN**

- + Vysoká prevádzková rýchlosť pomocou automatického podávania
- + Najlepšie povrchové výsledky až do konečnej úpravy
- + Plochý materiál je možné brúsiť takisto „na výšku“
- + Konštantný rozmer pásu 150 x 2 000 mm.
- + Pásová brúska aj napriek namontovanému modulu vhodná na kontaktné brúsenie
- + Na hranaté súčasti
- + Možné úsporné využitie priestoru s voliteľnou výklopnou doskou

**GRIT GIL**

Príslušenstvo vid' strana 273

Modul na plošné brúsenie na perfektné pozdĺžne brúsenie štvorhranných rúr, profilov a plochých materiálov.

Menovitý príkon	kW	0,18
Napätie		3 x 400/440 V 50/60 Hz
Rozmer pásu	mm	150 x 2 000
Rozmer profilov/plochý materiál max.	mm	100 x 100
Hmotnosť	kg	64

Objednávacie číslo	7 902 48 00 40 3
EAN	4014586880945
Cena EUR bez DPH [PK13]	2.570,00
Cena EUR s DPH [PK13]	3.084,00

**PREDNOSTI FEIN**

- + Vysoká prevádzková rýchlosť pomocou automatického podávania
- + Najlepšie povrchové výsledky až do konečnej úpravy
- + Plochý materiál je možné brúsiť takisto „na výšku“
- + Konštantný rozmer pásu 150 x 2 000 mm.
- + Pásová brúska aj napriek namontovanému modulu vhodná na kontaktné brúsenie
- + Na hranaté súčasti
- + Možnosť kombinácie s pásovou brúskou GI 150 (2H)
- + Možné úsporné využitie priestoru s voliteľnou výklopnou doskou

**GRIT GILS****OBSAH**

1 brúsny pás 150 x 2 000 mm  
(K 120 R), 1 zástrčka CEE (16 A)

Príslušenstvo vid' strana 273

Plošná brúska na dokonalé automatizované pozdĺžne brúsenie štvorhranných rúr, profilov a plochého materiálu.

Menovitý príkon	kW	2,6 / 3,1
Napätie		3 x 400/440 V 50/60 Hz
Počet otáčok voľnobehu	1/min	1 500 / 3 000
Rozmer pásu	mm	150 x 2 000
Rozmer profilov/plochý materiál max.	mm	100 x 100
Hmotnosť	kg	206

Objednávacie číslo	7 902 51 00 40 3
EAN	4014586880976
Cena EUR bez DPH [PK13]	6.611,70
Cena EUR s DPH [PK13]	7.934,04

s odsávaním

**PREDNOSTI FEIN**

- + Vysoká prevádzková rýchlosť pomocou automatického podávania
- + Najlepšie povrchové výsledky až do konečnej úpravy
- + Plochý materiál je možné brúsiť takisto „na výšku“
- + Konštantný rozmer pásu 150 x 2 000 mm.
- + Pásová brúska aj napriek namontovanému modulu vhodná na kontaktné brúsenie
- + Na hranaté súčasti
- + Možné úsporné využitie priestoru s voliteľnou výklopnou doskou

**GRIT GIB**

Nesmierne stabilná noha stroja

Hmotnosť	kg	17
----------	----	----

Objednávacie číslo	9 90 01 003 00 0
EAN	4014586859064
Cena EUR bez DPH [PK13]	265,70
Cena EUR s DPH [PK13]	318,84

**PREDNOSTI FEIN**

- + Pracovná výška nastaviteľná pomocou plynovej pružiny pohodlne bez námahy
- + Bez vibrácií vďaka robustnej konštrukcii
- + Možnosť kombinácie s pásovou brúskou GI 75 (2H) a GI 150 (2H)
- + Práškový povlak
- + Robustná zváraná konštrukcia

Príslušenstvo vid' strana 273

**GRIT GIBE**

Nesmierne stabilná noha stroja s integrovaným dvojnásobným odsávaním.

Menovitý príkon	kW	0,35
Napätie		220/230 & 400/440 V
Množstvo vzduchu	l/min	13 300
Max. podtlak	hPa	4
Hmotnosť	kg	55

Objednávacie číslo	9 90 01 004 00 0
EAN	4014586859071
Cena EUR bez DPH [PK13]	1.512,80
Cena EUR s DPH [PK13]	1.815,36

**PREDNOSTI FEIN**

- + Integrovaná kovová nádoba na zachytávanie triesky, odolná voči rozžeraveným iskrám
- + Robustná zváraná konštrukcia
- + Pružná, teplotne odolná oceľová hadica
- + Kazetový filter na efektívnu filtráciu
- + Možnosť kombinácie s pásovou brúskou GI 75 (2H) a GI 150 (2H)
- + Práškový povlak

**OBSAH**

2 hadice, 4 upínacie pásy

Príslušenstvo vid' strana 273

**GRIT GIR**

Modul na zaoblené plochy na presné vybrusovanie rúr, profilov a plochých materiálov v sériovej výrobe.

Rúry do Ø	mm	20 - 150
Rozmer pásu	mm	150 x 2 250
Rozmer profilov/plochý materiál max.	mm	120 x 150
Hmotnosť	kg	109

Objednávacie číslo	9 90 01 007 00 1
EAN	4014586878263
Cena EUR bez DPH [PK13]	2.185,40
Cena EUR s DPH [PK13]	2.622,48

**PREDNOSTI FEIN**

- + Na presné vybrúsenie zaoblení (s priemerom od 20 do 193,7 mm) na rúrach a profiloch.
- + K dodaniu kontaktné valce v bežných rozmeroch.
- + Integrovaná hĺbková zarážka pre sériovú výrobu
- + Možnosť kombinácie s pásovou brúskou GI 150 (2H)
- + Možné individuálne uhlové nastavenie do 90°.

**OBSAH**1 kontaktný valec Ø 42,4 mm,  
1 brúsny pás 150 x 2 250 mm  
(K 36 R), 1 nádoba na prach

Príslušenstvo vid' strana 273

**GRIT GIXBE****OBSAH**

1 hadica, 1 upinací pás, 1 zástrčka CEE (16 A)

Príslušenstvo vid' strana 273

Integrovaný motor pre účinné odsávanie.

Menovitý príkon	kW	0,37
Napätie		3 x 400/440 V 50/60 Hz
Množstvo vzduchu	l/min	8 170
Počet otáčok volnobehu	1/min	1 500 / 3 000
Max. podtlak	hPa	2,65
Rozmery D x Š x V	mm	305 x 575 x 700
Hmotnosť	kg	58

Objednávacie číslo	9 90 01 009 00 0
EAN	4014586859125
Cena EUR bez DPH [PK13]	1.597,30
Cena EUR s DPH [PK13]	1.916,76

**PREDNOSTI FEIN**

- + Vysoká stabilita vďaka kolíkovému upevneniu na podlahe
- + Možné pripojenie na integrované odsávanie.
- + Možnosť kombinácie s pásovou brúskou GI 100 (EF) a strojmi na odstraňovanie ostrých hrán GXE, GIE
- + Práškový povlak

**GRIT GIXS**

Príslušenstvo vid' strana 273

Stabilná noha stroja z ocelového plechu s práškovým povlakom.

Rozmery D x Š x V	mm	304 x 356 x 769
Hmotnosť	kg	18

Objednávacie číslo	9 90 01 002 00 0
EAN	4014586858340
Cena EUR bez DPH [PK13]	241,20
Cena EUR s DPH [PK13]	289,44

**PREDNOSTI FEIN**

- + Vysoká stabilita vďaka kolíkovému upevneniu na podlahe
- + Možnosť kombinácie s pásovou brúskou GI 100 (EF) a strojmi na odstraňovanie ostrých hrán GXE, GIE
- + Práškový povlak
- + Prevedenie z ocelového plechu



GRIT GKS 75	GRIT GKS 75	GRIT GKS 75	GRIT GKS 75	GRIT GKS 75 2H
-------------	-------------	-------------	-------------	----------------

Kompaktná pásová brúska na opracovanie kovov. Hospodárne riešenie pre dielňu.

<b>STRANA V KATALÓGU</b>		271	271	271	272	272
Menovitý príkon	kW	4	1,1	1,5	3	1,5 / 2
Napätie		3 x 400/440 V 50/60 Hz	1 x 230 V	3 x 400/440 V 50/60 Hz	3 x 400/440 V 50/60 Hz	3 x 400/440 V 50/60 Hz
Rozmer pásu	mm	75 x 2 000	75 x 2 000	75 x 2 000	75 x 2 000	75 x 2 000



**GRIT GKS 75****OBSAH**

1 brúsny pás 75 x 2 000 mm (K 36 R)

**Príslušenstvo vid' strana 273**

Kompaktná pásová brúska na opracovanie kovov. Hospodárne riešenie pre dielňu.

Menovitý príkon	kW	4
Napätie		3 x 400/440 V 50/60 Hz
Počet otáčok volnobehu	1/min	3 000
Rozmer pásu	mm	75 x 2 000
Hmotnosť	kg	50

Objednávacie číslo	7 905 01 00 40 3
EAN	4014586888255
Cena EUR bez DPH [PK13]	1.038,40
Cena EUR s DPH [PK13]	1.246,08

**PREDNOSTI FEIN**

- + Veľmi hospodárny nákup s optimálnym pomerom ceny a výkonu.
- + O 2/3 menšia potreba priestoru ako bežné stroje vďaka minimalistickému dizajnovému konceptu.
- + Použiteľný okamžite. Nie je nutná konštrukcia ani montáž.
- + Krátke prípravné časy – rýchla výmena brúsnych pásov.
- + Najvyššia bezpečnosť práce vďaka kontrolovanému úletu iskier.
- + Silný motor pre silný úberový výkon.

**GRIT GKS 75****OBSAH**

1 brúsny pás 75 x 2 000 mm (K 36 R)

**Príslušenstvo vid' strana 273**

Kompaktná pásová brúska na opracovanie kovov. Hospodárne riešenie pre dielňu.

Menovitý príkon	kW	1,1
Napätie		1 x 230 V
Počet otáčok volnobehu	1/min	3 000
Rozmer pásu	mm	75 x 2 000
Hmotnosť	kg	45

Objednávacie číslo	7 905 02 00 23 2
EAN	4014586888262
Cena EUR bez DPH [PK13]	874,40
Cena EUR s DPH [PK13]	1.049,28

**PREDNOSTI FEIN**

- + Veľmi hospodárny nákup s optimálnym pomerom ceny a výkonu.
- + O 2/3 menšia potreba priestoru ako bežné stroje vďaka minimalistickému dizajnovému konceptu.
- + Použiteľný okamžite. Nie je nutná konštrukcia ani montáž.
- + Krátke prípravné časy – rýchla výmena brúsnych pásov.
- + Najvyššia bezpečnosť práce vďaka kontrolovanému úletu iskier.

**GRIT GKS 75****OBSAH**

1 brúsny pás 75 x 2 000 mm (K 36 R)

**Príslušenstvo vid' strana 273**

Kompaktná pásová brúska na opracovanie kovov. Hospodárne riešenie pre dielňu.

Menovitý príkon	kW	1,5
Napätie		3 x 400/440 V 50/60 Hz
Počet otáčok volnobehu	1/min	3 000
Rozmer pásu	mm	75 x 2 000
Hmotnosť	kg	45

Objednávacie číslo	7 905 02 00 40 3
EAN	4014586888279
Cena EUR bez DPH [PK13]	699,50
Cena EUR s DPH [PK13]	839,40

**PREDNOSTI FEIN**

- + Veľmi hospodárny nákup s optimálnym pomerom ceny a výkonu.
- + O 2/3 menšia potreba priestoru ako bežné stroje vďaka minimalistickému dizajnovému konceptu.
- + Použiteľný okamžite. Nie je nutná konštrukcia ani montáž.
- + Krátke prípravné časy – rýchla výmena brúsnych pásov.
- + Najvyššia bezpečnosť práce vďaka kontrolovanému úletu iskier.

**GRIT GKS 75****OBSAH**

1 brúsny pás 75 x 2 000 mm (K 36 R)

**Príslušenstvo vid' strana 273**

Kompaktná pásová brúska na opracovanie kovov. Hospodárne riešenie pre dielňu.

Menovitý príkon	kW	3
Napätie		3 x 400/440 V 50/60 Hz
Počet otáčok volnobehu	1/min	3 000
Rozmer pásu	mm	75 x 2 000
Hmotnosť	kg	50

Objednávacie číslo	7 905 03 00 40 3
EAN	4014586888293
Cena EUR bez DPH [PK13]	792,40
Cena EUR s DPH [PK13]	950,88

**PREDNOSTI FEIN**

- + Veľmi hospodárny nákup s optimálnym pomerom ceny a výkonu.
- + O 2/3 menšia potreba priestoru ako bežné stroje vďaka minimalistickému dizajnovému konceptu.
- + Použiteľný okamžite. Nie je nutná konštrukcia ani montáž.
- + Krátke prípravné časy – rýchla výmena brúsnych pásov.
- + Najvyššia bezpečnosť práce vďaka kontrolovanému úletu iskier.
- + Silný motor pre silný úberový výkon.

**GRIT GKS 75 2H****OBSAH**

1 brúsny pás 75 x 2 000 mm (K 36 R)

**Príslušenstvo vid' strana 273**

Kompaktná pásová brúska na opracovanie kovov. Hospodárne riešenie pre dielňu.

Menovitý príkon	kW	1,5 / 2
Napätie		3 x 400/440 V 50/60 Hz
Počet otáčok volnobehu	1/min	1 500 / 3 000
Rozmer pásu	mm	75 x 2 000
Hmotnosť	kg	45

Objednávacie číslo	7 905 04 00 40 3
EAN	4014586888309
Cena EUR bez DPH [PK13]	847,10
Cena EUR s DPH [PK13]	1.016,52

**PREDNOSTI FEIN**

- + Veľmi hospodárny nákup s optimálnym pomerom ceny a výkonu.
- + O 2/3 menšia potreba priestoru ako bežné stroje vďaka minimalistickému dizajnovému konceptu.
- + Použiteľný okamžite. Nie je nutná konštrukcia ani montáž.
- + Vďaka dvom stupňom rýchlosti optimálne otáčky pre obrábanie kovov a ušľachtilej ocele.
- + Krátke prípravné časy – rýchla výmena brúsnych pásov.
- + Najvyššia bezpečnosť práce vďaka kontrolovanému úletu iskier.
- + Silný motor pre silný úberový výkon.

## BRÚSNE PÁSY

**3M™ CUBITRON™ II**

Presný brúsny pás s keramickými zrnami zaručuje maximálny úberový výkon a životnosť. Rovnomerne tvarované keramické zrná umožňujú jedinečný cit pri rezaní v rámci celého procesu rezania. Výsledkom je studené brúsenie bez nábehových sfarbení a vyššia kvalita povrchu.

150 x 2 000 mm

Zrno	ks	Objednávacie číslo	Cena EUR bez DPH	Cena EUR s DPH
60	10	6 99 03 149 00 0	403,83	484,60
80	10	6 99 03 150 00 0	379,26	455,11

**3M™ CUBITRON™ II**

Presný brúsny pás s keramickými zrnami zaručuje maximálny úberový výkon a životnosť. Rovnomerne tvarované keramické zrná umožňujú jedinečný cit pri rezaní v rámci celého procesu rezania. Výsledkom je studené brúsenie bez nábehových sfarbení a vyššia kvalita povrchu.

150 x 2 250 mm, na brúsenie polimerov s modulom GRIT GIR.

Zrno	ks	Objednávacie číslo	Cena EUR bez DPH	Cena EUR s DPH
36	10	6 99 03 154 00 0	559,02	670,82
60	10	6 99 03 155 00 0	467,99	561,59

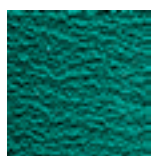
**BRÚSNY PÁS R**

Špičkový brúsny pás na trhu, s priemyselnou životnosťou a výkonom pre zreteľne kratšie časy obrábania. Predovšetkým na spracovanie nehrdzavejúcej a vysoko legovanej ocele. Extra ťažká polyesterová tkanina, celosyntetické živcové spojivo so zirkónovým korundom. Prídavná krycia vrstva na chladenie počas brúsneho procesu.

75 x 2 000 mm

Zrno	ks	Objednávacie číslo	Cena EUR bez DPH	Cena EUR s DPH
24	10	6 99 03 000 00 0	144,48	173,38
36	10	6 99 03 002 00 0	115,50	138,60
40	10	6 99 03 004 00 0	109,62	131,54
60	10	6 99 03 007 00 0	97,02	116,42
80	10	6 99 03 009 00 0	91,14	109,37
120	10	6 99 03 013 00 0	86,63	103,96

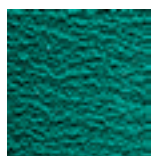
**BRÚSNY PÁS R**

Špičkový brúsny pás na trhu, s priemyselnou životnosťou a výkonom pre zreteľne kratšie časy obrábania. Predovšetkým na spracovanie nehrdzavejúcej a vysoko legovanej ocele. Extra ťažká polyesterová tkanina, celosyntetické živcové spojivo so zirkónovým korundom. Prídavná krycia vrstva na chladenie počas brúsneho procesu.

75 x 2 250 mm, na brúsenie polimerov s modulom GRIT GXR.

Zrno	ks	Objednávacie číslo	Cena EUR bez DPH	Cena EUR s DPH
36	10	6 99 03 020 00 0	129,26	155,11

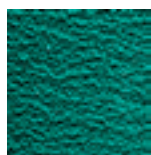
**BRÚSNY PÁS R**

Špičkový brúsny pás na trhu, s priemyselnou životnosťou a výkonom pre zreteľne kratšie časy obrábania. Predovšetkým na spracovanie nehrdzavejúcej a vysoko legovanej ocele. Extra ťažká polyesterová tkanina, celosyntetické živcové spojivo so zirkónovým korundom. Prídavná krycia vrstva na chladenie počas brúsneho procesu.

75 x 2 300 mm, na brúsenie polimerov s modulom GRIT GXR pre kontaktné valce  $\varnothing > 80$  mm.

Zrno	ks	Objednávacie číslo	Cena EUR bez DPH	Cena EUR s DPH
36	10	6 99 03 122 00 0	134,82	161,78

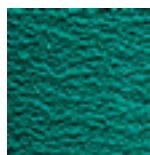
**BRÚSNY PÁS R**

Špičkový brúsny pás na trhu, s priemyselnou životnosťou a výkonom pre zreteľne kratšie časy obrábania. Predovšetkým na spracovanie nehrdzavejúcej a vysoko legovanej ocele. Extra ťažká polyesterová tkanina, celosyntetické živcové spojivo so zirkónovým korundom. Prídavná krycia vrstva na chladenie počas brúsneho procesu.

150 x 2 000 mm

Zrno	ks	Objednávacie číslo	Cena EUR bez DPH	Cena EUR s DPH
24	10	6 99 03 039 00 0	242,34	290,81
36	10	6 99 03 040 00 0	209,06	250,87
40	10	6 99 03 042 00 0	198,45	238,14
60	10	6 99 03 044 00 0	175,46	210,55
80	10	6 99 03 046 00 0	165,06	198,07
120	10	6 99 03 048 00 0	156,77	188,12

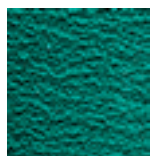
**BRÚSNY PÁS R**

Špičkový brúsny pás na trhu, s priemyselnou životnosťou a výkonom pre zreteľne kratšie časy obrábania. Predovšetkým na spracovanie nehrdzavejúcej a vysoko legovanej ocele. Extra ťažká polyesterová tkanina, celosyntetické živcové spojivo so zirkónovým korundom. Prídavná krycia vrstva na chladenie počas brúsneho procesu.

150 x 2 250 mm, na brúsenie polimerov s modulom GRIT GIR.

Zrno	ks	Objednávacie číslo	Cena EUR bez DPH	Cena EUR s DPH
36	10	6 99 03 053 00 0	250,74	300,89

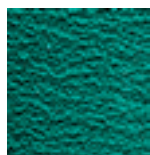
**BRÚSNY PÁS R**

Špičkový brúsny pás na trhu, s priemyselnou životnosťou a výkonom pre zreteľne kratšie časy obrábania. Predovšetkým na spracovanie nehrdzavejúcej a vysoko legovanej ocele. Extra ťažká polyesterová tkanina, celosyntetické živcové spojivo so zirkónovým korundom. Prídavná krycia vrstva na chladenie počas brúsneho procesu.

150 x 2 400 mm, na brúsenie polimerov s modulom GRIT GIR pre kontaktné valce  $\varnothing > 170$  mm.

Zrno	ks	Objednávacie číslo	Cena EUR bez DPH	Cena EUR s DPH
36	10	6 99 03 111 00 0	267,44	320,93

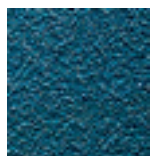
**BRÚSNY PÁS Z**

Špecialista na brúsenie a odstraňovanie ostrých hrán z ocele a neželezných kovov, ktorý vyhovuje aj najvyšším nárokom. Tento brúsny pás, vyvinutý spolu s profesionálnymi používateľmi, presvedča zvlášť vysokou stabilitou a výkonom, ako aj svojim hospodárnym používaním. Ťažká polyesterová tkanina, celosyntetické živcové spojivo so zirkónovým korundom.

75 x 2 000 mm

Zrno	ks	Objednávacie číslo	Cena EUR bez DPH	Cena EUR s DPH
36	10	6 99 03 003 00 0	87,68	105,22
40	10	6 99 03 005 00 0	83,16	99,79
60	10	6 99 03 008 00 0	73,61	88,33
80	10	6 99 03 010 00 0	69,20	83,04
120	10	6 99 03 014 00 0	65,73	78,88

**BRÚSNY PÁS Z**

Špecialista na brúsenie a odstraňovanie ostrých hrán z ocele a neželezných kovov, ktorý vyhovuje aj najvyšším nárokom. Tento brúsny pás, vyvinutý spolu s profesionálnymi používateľmi, presvedča zvlášť vysokou stabilitou a výkonom, ako aj svojim hospodárnym používaním. Ťažká polyesterová tkanina, celosyntetické živcové spojivo so zirkónovým korundom.

75 x 2 250 mm, na brúsenie polimerov s modulom GRIT GXR.

Zrno	ks	Objednávacie číslo	Cena EUR bez DPH	Cena EUR s DPH
36	10	6 99 03 021 00 0	98,18	117,82

**BRÚSNY PÁS Z**

Špecialista na brúsenie a odstraňovanie ostrých hrán z ocele a neželezných kovov, ktorý vyhovuje aj najvyšším nárokom. Tento brúsny pás, vyvinutý spolu s profesionálnymi používateľmi, presvedča zvlášť vysokou stabilitou a výkonom, ako aj svojim hospodárnym používaním. Ťažká polyesterová tkanina, celosyntetické živcové spojivo so zirkónovým korundom. 100 x 1 000 mm

Zrno	ks	Objednávacie číslo	Cena EUR bez DPH	Cena EUR s DPH
36	10	6 99 03 034 00 0	61,43	73,72
40	10	6 99 03 035 00 0	58,49	70,19
60	10	6 99 03 036 00 0	51,66	61,99
80	10	6 99 03 037 00 0	48,62	58,34
120	10	6 99 03 038 00 0	46,20	55,44

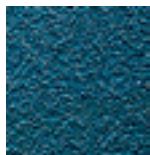
**BRÚSNY PÁS Z**

Špecialista na brúsenie a odstraňovanie ostrých hrán z ocele a neželezných kovov, ktorý vyhovuje aj najvyšším nárokom. Tento brúsny pás, vyvinutý spolu s profesionálnymi používateľmi, presvedča zvlášť vysokou stabilitou a výkonom, ako aj svojim hospodárnym používaním. Ťažká polyesterová tkanina, celosyntetické živcové spojivo so zirkónovým korundom. 150 x 2 000 mm

Zrno	ks	Objednávacie číslo	Cena EUR bez DPH	Cena EUR s DPH
36	10	6 99 03 041 00 0	163,28	195,94
40	10	6 99 03 043 00 0	155,19	186,23
60	10	6 99 03 045 00 0	137,45	164,94
80	10	6 99 03 047 00 0	129,15	154,98
120	10	6 99 03 049 00 0	122,43	146,92

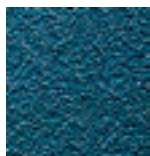
**BRÚSNY PÁS Z**

Špecialista na brúsenie a odstraňovanie ostrých hrán z ocele a neželezných kovov, ktorý vyhovuje aj najvyšším nárokom. Tento brúsny pás, vyvinutý spolu s profesionálnymi používateľmi, presvedča zvlášť vysokou stabilitou a výkonom, ako aj svojim hospodárnym používaním. Ťažká polyesterová tkanina, celosyntetické živcové spojivo so zirkónovým korundom. 150 x 2 250 mm, na brúsenie polomerov s modulom GRIT GIR.

Zrno	ks	Objednávacie číslo	Cena EUR bez DPH	Cena EUR s DPH
36	10	6 99 03 054 00 0	196,14	235,37

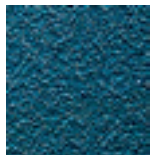
**BRÚSNY PÁS Z**

Špecialista na brúsenie a odstraňovanie ostrých hrán z ocele a neželezných kovov, ktorý vyhovuje aj najvyšším nárokom. Tento brúsny pás, vyvinutý spolu s profesionálnymi používateľmi, presvedča zvlášť vysokou stabilitou a výkonom, ako aj svojim hospodárnym používaním. Ťažká polyesterová tkanina, celosyntetické živcové spojivo so zirkónovým korundom. 150 x 2 400 mm, na brúsenie polomerov s modulom GRIT GIR pre kontaktné valce Ø > 170 mm.

Zrno	ks	Objednávacie číslo	Cena EUR bez DPH	Cena EUR s DPH
36	10	6 99 03 112 00 0	209,27	251,12

**BRÚSNY PÁS A**

Brúsne pásy s jemnou zrnitosťou na jemné brúsenie kovov až po konečnú úpravu. Pre najlepšie povrchové výsledky. Ťažká bavlnená tkanina, celosyntetické živcové spojivo s korundom. 75 x 2 000 mm

Zrno	ks	Objednávacie číslo	Cena EUR bez DPH	Cena EUR s DPH
220	10	6 99 03 017 00 0	63,95	76,74
320	10	6 99 03 018 00 0	63,95	76,74
400	10	6 99 03 019 00 0	63,95	76,74

**BRÚSNY PÁS A**

Brúsne pásy s jemnou zrnitosťou na jemné brúsenie kovov až po konečnú úpravu. Pre najlepšie povrchové výsledky. Ťažká bavlnená tkanina, celosyntetické živcové spojivo s korundom. 150 x 2 000 mm

Zrno	ks	Objednávacie číslo	Cena EUR bez DPH	Cena EUR s DPH
220	10	6 99 03 050 00 0	121,17	145,40
320	10	6 99 03 051 00 0	121,17	145,40
400	10	6 99 03 052 00 0	121,17	145,40

**VLNENÉ PÁSY****RÚNOVÝ PÁS**

Spoločlivé, počnúc zakrývaním drobných chýb až po dokonalú finálnu úpravu. Vysoká životnosť umožňuje hospodárnu prácu. 75 x 2 000 mm

Verzia	ks	Objednávacie číslo	Cena EUR bez DPH	Cena EUR s DPH
veľmi jemné	3	6 99 03 121 01 0	178,29	213,95
stredne tvrdý	3	6 99 03 119 01 0	178,29	213,95
hrubé	3	6 99 03 117 01 0	178,29	213,95

**RÚNOVÝ PÁS**

Spoločlivé, počnúc zakrývaním drobných chýb až po dokonalú finálnu úpravu. Vysoká životnosť umožňuje hospodárnu prácu. 150 x 2 000 mm

Verzia	ks	Objednávacie číslo	Cena EUR bez DPH	Cena EUR s DPH
veľmi jemné	3	6 99 03 120 01 0	356,48	427,78
stredne tvrdý	3	6 99 03 118 01 0	356,48	427,78
hrubé	3	6 99 03 116 01 0	356,48	427,78

**PRÍSLUŠENSTVO GRIT GX 75 / GX 75 2H****PODLOŽKA NA BRÚSENIE Z UŠLACHTILEJ OCELE GX 75**

Objednávacie číslo	Cena EUR bez DPH	Cena EUR s DPH
6 99 02 338 00 0	140,40	168,48

**GRAFITOVÁ PODLOŽKA**

ako podložka pri plochom brúsení.

ks	Objednávacie číslo	Cena EUR bez DPH	Cena EUR s DPH
5	3 90 00 000 00 1	85,86	103,03

**OCHRANA OČÍ**

plexysková platňa pre ochranu proti iskrám

ks	Objednávacie číslo	Cena EUR bez DPH	Cena EUR s DPH
3	3 90 00 000 00 4	38,62	46,34

**PROTIISKROVÝ OCHRANNÝ KRYT**

s rozhraniami na odsávaní.

Objednávacie číslo	Cena EUR bez DPH	Cena EUR s DPH
6 99 02 343 00 0	91,60	109,92

**PRÍSLUŠENSTVO GRIT GXR****NEREZOVÉ SKLUČOVADLÁ**

pre upínací stól pri opracovaní nerezy.

Objednávacie číslo	Cena EUR bez DPH	Cena EUR s DPH
6 99 02 004 00 0	134,37	161,24

**DĹŽKOVÝ DORAZ**

Dĺžka 1 000 mm, plynulo nastaviteľný, jednoduchá montáž.

Objednávacie číslo	Cena EUR bez DPH	Cena EUR s DPH
6 99 02 001 00 0	146,70	176,04



**KONTAKTNÝ VALEC**

Vysoká životnosť, malý valivý odpor vďaka vysoko kvalitným guľôčkovým ložiskám, jednoduchá vmena rôznych veľkostí

Ø mm	Šírka mm	Objednávacie číslo	Cena EUR bez DPH	Cena EUR s DPH
15,0	75,0	6 99 02 304 00 0	94,30	113,16
16,0	75,0	6 99 02 020 00 0	94,30	113,16
17,0	75,0	6 99 02 021 00 0	94,30	113,16
17,2	75,0	6 99 02 022 00 0	94,30	113,16
18,0	75,0	6 99 02 023 00 0	91,30	109,56
19,0	75,0	6 99 02 024 00 0	94,30	113,16
20,0	75,0	6 99 02 025 00 0	94,30	113,16
21,0	75,0	6 99 02 026 00 0	91,30	109,56
21,3	75,0	6 99 02 027 00 0	94,30	113,16
22,0	75,0	6 99 02 028 00 0	89,65	107,58
22,2	75,0	6 99 02 029 00 0	94,30	113,16
22,5	75,0	6 99 02 030 00 0	89,65	107,58
23,0	75,0	6 99 02 031 00 0	91,30	109,56
23,1	75,0	6 99 02 032 00 0	91,30	109,56
24,0	75,0	6 99 02 033 00 0	94,30	113,16
24,5	75,0	6 99 02 034 00 0	94,30	113,16
25,0	75,0	6 99 02 035 00 0	94,30	113,16
25,4	75,0	6 99 02 036 00 0	94,30	113,16
25,9	75,0	6 99 02 037 00 0	94,30	113,16
26,0	75,0	6 99 02 038 00 0	94,30	113,16
26,4	75,0	6 99 02 039 00 0	89,65	107,58
26,9	75,0	6 99 02 040 00 0	94,30	113,16
27,0	75,0	6 99 02 041 00 0	94,30	113,16
28,0	75,0	6 99 02 042 00 0	94,30	113,16
28,6	75,0	6 99 02 043 00 0	94,30	113,16
28,8	75,0	6 99 02 044 00 0	89,65	107,58
29,0	75,0	6 99 02 045 00 0	94,30	113,16
30,0	75,0	6 99 02 046 00 0	94,30	113,16
31,0	75,0	6 99 02 323 00 0	94,30	113,16
31,7	75,0	6 99 02 047 00 0	94,30	113,16
32,0	75,0	6 99 02 048 00 0	94,30	113,16
33,0	75,0	6 99 02 049 00 0	94,30	113,16
33,7	75,0	6 99 02 050 00 0	94,30	113,16
34,0	75,0	6 99 02 051 00 0	94,30	113,16
35,0	75,0	6 99 02 052 00 0	94,30	113,16
36,0	75,0	6 99 02 053 00 0	93,90	112,68
37,5	75,0	6 99 02 054 00 0	94,30	113,16
38,0	75,0	6 99 02 055 00 0	94,30	113,16
38,1	75,0	6 99 02 056 00 0	94,30	113,16
38,3	75,0	6 99 02 057 00 0	94,30	113,16
40,0	75,0	6 99 02 058 00 0	94,30	113,16
41,0	75,0	6 99 02 059 00 0	91,30	109,56
41,2	75,0	6 99 02 060 00 0	94,30	113,16
42,0	75,0	6 99 02 061 00 0	94,30	113,16
42,4	75,0	6 99 02 062 00 0	94,30	113,16
42,6	75,0	6 99 02 063 00 0	91,30	109,56
43,0	75,0	6 99 02 064 00 0	94,30	113,16
43,3	75,0	6 99 02 065 00 0	94,30	113,16
44,0	75,0	6 99 02 066 00 0	94,30	113,16
44,5	75,0	6 99 02 067 00 0	94,30	113,16
45,0	75,0	6 99 02 068 00 0	91,30	109,56
46,0	75,0	6 99 02 069 00 0	94,30	113,16
48,0	75,0	6 99 02 070 00 0	94,30	113,16
48,3	75,0	6 99 02 071 00 0	94,30	113,16
49,0	75,0	6 99 02 072 00 0	91,30	109,56
50,0	75,0	6 99 02 073 00 0	94,30	113,16
50,8	75,0	6 99 02 074 00 0	116,10	139,32
51,0	75,0	6 99 02 075 00 0	112,40	134,88
53,0	75,0	6 99 02 076 00 0	116,10	139,32
53,7	75,0	6 99 02 077 00 0	116,10	139,32
54,0	75,0	6 99 02 078 00 0	114,10	136,92
55,0	75,0	6 99 02 079 00 0	116,10	139,32

Ø mm	Šírka mm	Objednávacie číslo	Cena EUR bez DPH	Cena EUR s DPH
57,0	75,0	6 99 02 080 00 0	110,45	132,54
57,5	75,0	6 99 02 324 00 0	116,10	139,32
58,0	75,0	6 99 02 081 00 0	116,10	139,32
59,0	75,0	6 99 02 082 00 0	116,10	139,32
60,0	75,0	6 99 02 083 00 0	116,10	139,32
60,3	75,0	6 99 02 084 00 0	116,10	139,32
63,0	75,0	6 99 02 085 00 0	112,40	134,88
63,5	75,0	6 99 02 086 00 0	116,10	139,32
65,0	75,0	6 99 02 087 00 0	112,40	134,88
67,0	75,0	6 99 02 088 00 0	112,40	134,88
68,0	75,0	6 99 02 326 00 0	116,10	139,32
69,0	75,0	6 99 02 089 00 0	116,10	139,32
70,0	75,0	6 99 02 090 00 0	116,10	139,32
73,0	75,0	6 99 02 091 00 0	116,10	139,32
75,0	75,0	6 99 02 092 00 0	116,10	139,32
76,0	75,0	6 99 02 093 00 0	126,03	151,24
76,1	75,0	6 99 02 094 00 0	132,50	159,00
76,2	75,0	6 99 02 095 00 0	132,50	159,00
80,0	75,0	6 99 02 096 00 0	132,00	158,40
82,5	75,0	6 99 02 097 00 0	128,30	153,96
84,0	75,0	6 99 02 327 00 0	132,50	159,00
88,9	75,0	6 99 02 098 00 0	132,50	159,00
90,0	75,0	6 99 02 099 00 0	132,50	159,00

**OCHRANA OČÍ GU75/GR/GXR 3KS BALENIE**



Objednávacie číslo	Cena EUR bez DPH	Cena EUR s DPH
3 90 00 000 00 7	62,12	74,54

**NÁDRŽ NA VODU**



plastová, na zhášanie iskiar, s bočnými držadlami na prenášanie, objem náplne asi 15 l

Objednávacie číslo	Cena EUR bez DPH	Cena EUR s DPH
3 90 00 000 38 5	60,46	72,55

**PRÍSLUŠENSTVO KU STROJOM GXC**



**VEDENIE NA TRUBKY SADA**

Ø 10-130 mm

Objednávacie číslo	Cena EUR bez DPH	Cena EUR s DPH
6 99 02 179 60 0	219,80	263,76



**VEDENIE NA TRUBKY SADA**

Ø 10-160 mm

Vzájomne kombinovateľné, v závislosti od požadovanej dĺžky rúry.

max. dĺžka rúry mm	Objednávacie číslo	Cena EUR bez DPH	Cena EUR s DPH
1 000	6 99 02 180 60 0	367,40	440,88



**VEDENIE NA TRUBKY SADA**

Ø 10-160 mm

Vzájomne kombinovateľné, v závislosti od požadovanej dĺžky rúry.

max. dĺžka rúry mm	Objednávacie číslo	Cena EUR bez DPH	Cena EUR s DPH
1 500	6 99 02 181 60 0	903,40	1 084,08

**VODIACA KOLEAJNICA, MOSADZ**

na brúsenie nasucho a hrubú povrchovú úpravu materiálu

Objednávacie číslo	Cena EUR bez DPH	Cena EUR s DPH
3 90 00 000 49 6	44,09	52,91

**VODIACA KOLEAJNICA, NYLON**

na vysokú kvalitu povrchu

Objednávacie číslo	Cena EUR bez DPH	Cena EUR s DPH
3 90 00 000 49 7	46,70	56,04

**PRÍSLUŠENSTVO GRIT GXE****PODLOŽKA NA BRÚSENIE Z UŠLACHTILEJ OCELE GXE**

Objednávacie číslo	Cena EUR bez DPH	Cena EUR s DPH
6 99 02 344 00 0	48,90	58,68

**OCEĽOVÁ KEFA**

Ø 250 mm x 60 mm, s veľmi veľkou ťažnosťou drôtu pre obzvlášť hospodárne nasadenie, upínací otvor Ø 51 mm. Hrúbka drôtu 0,2 mm pre tenkostenné rúry a profily. Hrúbka drôtu 0,35 mm pre univerzálne použitie. Hrúbka drôtu 0,5 mm pre hrubostenné rúry a profily a vysoký výkon odstraňovania ostrapkov.

Vyhotovenie z ocele

Hrúbka drôtu mm	Objednávacie číslo	Cena EUR bez DPH	Cena EUR s DPH
0,20	6 99 02 006 00 0	194,78	233,74
0,35	6 99 02 007 00 0	179,24	215,09
0,50	6 99 02 008 00 0	179,24	215,09

**OCEĽOVÁ KEFA**

Ø 250 mm x 60 mm, s veľmi veľkou ťažnosťou drôtu pre obzvlášť hospodárne nasadenie, upínací otvor Ø 51 mm. Hrúbka drôtu 0,2 mm pre tenkostenné rúry a profily. Hrúbka drôtu 0,35 mm pre univerzálne použitie. Hrúbka drôtu 0,5 mm pre hrubostenné rúry a profily a vysoký výkon odstraňovania ostrapkov.

Vyhotovenie z ušľachtilej ocele

Hrúbka drôtu mm	Objednávacie číslo	Cena EUR bez DPH	Cena EUR s DPH
0,20	6 99 02 009 00 0	342,09	410,51
0,35	6 99 02 010 00 0	296,84	356,21

**OCHRANA OČÍ**

plexysková platňa pre ochranu proti iskrám

ks	Objednávacie číslo	Cena EUR bez DPH	Cena EUR s DPH
3	3 90 00 000 00 4	38,62	46,34

**PRÍSLUŠENSTVO GRIT GXW****KONCENTROVANÝ CHLADIACI PROSTRIEDOK NA BRÚSENIE**

Koncentrát, 10 l, zmiešavací pomer 1:30, poskytnete 300 l horúcej chladiacej a mazacej emulzie.

Objednávacie číslo	Cena EUR bez DPH	Cena EUR s DPH
6 99 02 100 00 0	264,10	316,92

**ĎALŠIE PRÍSLUŠENSTVO GRIT GX****HADICA**

flexibilná pre odvod prachu, Ø 90 mm, 1m dĺžka, odolnosť proti vysokým teplotám.

Objednávacie číslo	Cena EUR bez DPH	Cena EUR s DPH
3 90 00 000 00 2	45,30	54,36

**UPÍNACIA PÁSKA**

pre upnutie flexibilnej hadice.

Objednávacie číslo	Cena EUR bez DPH	Cena EUR s DPH
3 90 00 000 00 3	6,07	7,28

**NÁDOBA NA BRÚSNY PRACH**

Na hasenie iskiek, kovové veko pre pripojenie hadice, plast, bočné držadlá, objem približne 20 l.

Objednávacie číslo	Cena EUR bez DPH	Cena EUR s DPH
6 99 02 000 00 0	90,80	108,96

**PRÍSLUŠENSTVO GRIT GI 75 / GI 75 2H****GRAFITOVÁ PODLOŽKA**

ako podložka pri plochom brúsení.

ks	Objednávacie číslo	Cena EUR bez DPH	Cena EUR s DPH
5	3 90 00 000 00 1	85,86	103,03

**OCHRANA OČÍ GU75/GR/GXR 3KS BALENIE**

Objednávacie číslo	Cena EUR bez DPH	Cena EUR s DPH
3 90 00 000 00 7	62,12	74,54

**ÚKOSOVACIA JEDNOTKA PRE PRÍPRAVU ZVAROVÝCH SPOJOV**

Služi na zrážanie uhlov obrobkov na prípravu zvarových švov. GI/GIS 75

Objednávacie číslo	Cena EUR bez DPH	Cena EUR s DPH
6 99 02 000 15 0	208,10	249,72

**PODLOŽKA NA BRÚSENIE Z UŠLACHTILEJ OCELE GI/GIS 75**

Objednávacie číslo	Cena EUR bez DPH	Cena EUR s DPH
6 99 02 000 14 8	157,30	188,76

**PRÍSLUŠENSTVO GRIT GI 150 / GI 150 2H****GRAFITOVÁ PODLOŽKA**

Objednávacie číslo	Cena EUR bez DPH	Cena EUR s DPH
3 90 00 000 05 6	98,74	118,49



### ÚKOSOVACIA JEDNOTKA PRE PRÍPRAVU ZVAROVÝCH SPOJOV

Služi na zrážanie uhlov obrobkov na prípravu zvarových švov.  
GI/GIS 150

Objednávacie číslo	Cena EUR bez DPH	Cena EUR s DPH
6 99 02 000 15 1	231,30	277,56



### PODLOŽKA NA BRÚSENIE Z UŠLACHTILEJ OCELE

GI/GIS 150

Objednávacie číslo	Cena EUR bez DPH	Cena EUR s DPH
6 99 02 000 14 9	180,40	216,48



### OCHRANA OČÍ

ks	Objednávacie číslo	Cena EUR bez DPH	Cena EUR s DPH
3	3 90 00 000 18 4	74,28	89,14

## PRÍSLUŠENSTVO GRIT GIR



### KONTAKTNÝ VALEC

Vysoká životnosť, malý valivý odpor vďaka vysoko kvalitným guľôčkovým ložiskám, jednoduchá vmena rôznych veľkostí

Ø mm	Šírka mm	Objednávacie číslo	Cena EUR bez DPH	Cena EUR s DPH
16,0	150,0	6 99 02 188 00 0	135,30	162,36
18,0	150,0	6 99 02 189 00 0	135,30	162,36
19,0	150,0	6 99 02 190 00 0	135,30	162,36
19,1	150,0	6 99 02 191 00 0	135,30	162,36
20,0	150,0	6 99 02 101 00 0	135,30	162,36
21,0	150,0	6 99 02 192 00 0	135,30	162,36
21,3	150,0	6 99 02 193 00 0	135,30	162,36
22,0	150,0	6 99 02 102 00 0	135,30	162,36
22,3	150,0	6 99 02 194 00 0	135,30	162,36
23,0	150,0	6 99 02 195 00 0	135,30	162,36
23,2	150,0	6 99 02 196 00 0	135,30	162,36
24,3	150,0	6 99 02 197 00 0	135,30	162,36
25,0	150,0	6 99 02 103 00 0	135,30	162,36
25,4	150,0	6 99 02 104 00 0	135,30	162,36
26,1	150,0	6 99 02 198 00 0	135,30	162,36
26,7	150,0	6 99 02 199 00 0	135,30	162,36
26,9	150,0	6 99 02 105 00 0	135,30	162,36
27,0	150,0	6 99 02 200 00 0	135,30	162,36
28,0	150,0	6 99 02 106 00 0	128,65	154,38
28,3	150,0	6 99 02 201 00 0	135,30	162,36
28,6	150,0	6 99 02 202 00 0	135,30	162,36
29,2	150,0	6 99 02 203 00 0	135,30	162,36
30,0	150,0	6 99 02 107 00 0	135,30	162,36
31,1	150,0	6 99 02 204 00 0	135,30	162,36
31,5	150,0	6 99 02 205 00 0	135,30	162,36
31,8	150,0	6 99 02 206 00 0	135,30	162,36
32,0	150,0	6 99 02 108 00 0	135,30	162,36
33,0	150,0	6 99 02 207 00 0	135,30	162,36
33,4	150,0	6 99 02 208 00 0	135,30	162,36
33,7	150,0	6 99 02 109 00 0	135,30	162,36
34,0	150,0	6 99 02 209 00 0	135,30	162,36
35,0	150,0	6 99 02 110 00 0	135,30	162,36
37,4	150,0	6 99 02 210 00 0	135,30	162,36
38,0	150,0	6 99 02 111 00 0	135,30	162,36
38,1	150,0	6 99 02 112 00 0	135,30	162,36
38,3	150,0	6 99 02 113 00 0	135,30	162,36
39,8	150,0	6 99 02 211 00 0	135,30	162,36
40,0	150,0	6 99 02 114 00 0	135,30	162,36
40,1	150,0	6 99 02 212 00 0	135,30	162,36

Ø mm	Šírka mm	Objednávacie číslo	Cena EUR bez DPH	Cena EUR s DPH
41,3	150,0	6 99 02 213 00 0	135,30	162,36
42,0	150,0	6 99 02 214 00 0	135,30	162,36
42,1	150,0	6 99 02 215 00 0	135,30	162,36
42,2	150,0	6 99 02 216 00 0	135,30	162,36
42,4	150,0	6 99 02 115 00 0	135,30	162,36
43,0	150,0	6 99 02 217 00 0	135,30	162,36
44,5	150,0	6 99 02 116 00 0	135,30	162,36
45,0	150,0	6 99 02 218 00 0	135,30	162,36
45,7	150,0	6 99 02 219 00 0	135,30	162,36
47,4	150,0	6 99 02 221 00 0	135,30	162,36
48,0	150,0	6 99 02 222 00 0	135,30	162,36
48,3	150,0	6 99 02 117 00 0	135,30	162,36
49,0	150,0	6 99 02 223 00 0	135,30	162,36
50,0	150,0	6 99 02 118 00 0	135,30	162,36
50,1	150,0	6 99 02 224 00 0	154,40	185,28
50,8	150,0	6 99 02 119 00 0	154,40	185,28
51,0	150,0	6 99 02 225 00 0	154,40	185,28
53,0	150,0	6 99 02 226 00 0	154,40	185,28
54,0	150,0	6 99 02 229 00 0	154,40	185,28
55,0	150,0	6 99 02 230 00 0	154,40	185,28
57,0	150,0	6 99 02 231 00 0	154,40	185,28
57,8	150,0	6 99 02 232 00 0	154,40	185,28
58,0	150,0	6 99 02 233 00 0	154,40	185,28
59,5	150,0	6 99 02 234 00 0	154,40	185,28
60,0	150,0	6 99 02 120 00 0	154,40	185,28
60,3	150,0	6 99 02 121 00 0	154,40	185,28
62,0	150,0	6 99 02 235 00 0	154,40	185,28
63,0	150,0	6 99 02 236 00 0	154,40	185,28
63,5	150,0	6 99 02 122 00 0	154,40	185,28
64,2	150,0	6 99 02 237 00 0	154,40	185,28
65,0	150,0	6 99 02 238 00 0	154,40	185,28
66,0	150,0	6 99 02 239 00 0	154,40	185,28
66,3	150,0	6 99 02 240 00 0	154,40	185,28
66,7	150,0	6 99 02 241 00 0	154,40	185,28
67,1	150,0	6 99 02 242 00 0	154,40	185,28
68,9	150,0	6 99 02 332 00 0	154,40	185,28
69,0	150,0	6 99 02 123 00 0	154,40	185,28
69,9	150,0	6 99 02 243 00 0	154,40	185,28
70,0	150,0	6 99 02 244 00 0	154,40	185,28
73,0	150,0	6 99 02 245 00 0	154,40	185,28
73,8	150,0	6 99 02 246 00 0	154,40	185,28
75,0	150,0	6 99 02 247 00 0	154,40	185,28
75,1	150,0	6 99 02 248 00 0	209,90	251,88
76,0	150,0	6 99 02 249 00 0	209,90	251,88
76,2	150,0	6 99 02 125 00 0	209,90	251,88
78,0	150,0	6 99 02 250 00 0	209,90	251,88
79,4	150,0	6 99 02 251 00 0	209,90	251,88
79,8	150,0	6 99 02 252 00 0	209,90	251,88
80,0	150,0	6 99 02 253 00 0	209,90	251,88
80,2	150,0	6 99 02 254 00 0	209,90	251,88
81,0	150,0	6 99 02 255 00 0	209,90	251,88
82,0	150,0	6 99 02 256 00 0	209,90	251,88
82,1	150,0	6 99 02 257 00 0	209,90	251,88
82,5	150,0	6 99 02 258 00 0	209,90	251,88
83,0	150,0	6 99 02 259 00 0	209,90	251,88
84,0	150,0	6 99 02 126 00 0	209,90	251,88
84,1	150,0	6 99 02 260 00 0	209,90	251,88
85,0	150,0	6 99 02 261 00 0	209,90	251,88
86,7	150,0	6 99 02 262 00 0	209,90	251,88
87,0	150,0	6 99 02 263 00 0	209,90	251,88
88,0	150,0	6 99 02 264 00 0	209,90	251,88
88,9	150,0	6 99 02 127 00 0	209,90	251,88
89,0	150,0	6 99 02 265 00 0	209,90	251,88
89,3	150,0	6 99 02 266 00 0	209,90	251,88
89,9	150,0	6 99 02 267 00 0	209,90	251,88

Ø mm	Šírka mm	Objednávacie číslo	Cena EUR bez DPH	Cena EUR s DPH
90,0	150,0	6 99 02 268 00 0	209,90	251,88
92,0	150,0	6 99 02 269 00 0	209,90	251,88
93,2	150,0	6 99 02 227 00 0	209,90	251,88
100,0	150,0	6 99 02 271 00 0	209,90	251,88
100,5	150,0	6 99 02 272 00 0	209,90	251,88
101,0	150,0	6 99 02 273 00 0	209,90	251,88
101,3	150,0	6 99 02 274 00 0	209,90	251,88
101,6	150,0	6 99 02 128 00 0	209,90	251,88
102,0	150,0	6 99 02 275 00 0	209,90	251,88
102,5	150,0	6 99 02 276 00 0	209,90	251,88
102,6	150,0	6 99 02 277 00 0	292,30	350,76
104,0	150,0	6 99 02 129 00 0	292,30	350,76
105,0	150,0	6 99 02 278 00 0	292,30	350,76
106,7	150,0	6 99 02 279 00 0	292,30	350,76
107,0	150,0	6 99 02 228 00 0	292,30	350,76
108,0	150,0	6 99 02 130 00 0	292,30	350,76
110,0	150,0	6 99 02 281 00 0	292,30	350,76
114,0	150,0	6 99 02 282 00 0	292,30	350,76
114,3	150,0	6 99 02 131 00 0	292,30	350,76
115,0	150,0	6 99 02 283 00 0	292,30	350,76
117,0	150,0	6 99 02 284 00 0	292,30	350,76
118,0	150,0	6 99 02 285 00 0	292,30	350,76
118,2	150,0	6 99 02 286 00 0	292,30	350,76
120,0	150,0	6 99 02 287 00 0	292,30	350,76
121,0	150,0	6 99 02 288 00 0	292,30	350,76
122,0	150,0	6 99 02 289 00 0	292,30	350,76
124,0	150,0	6 99 02 290 00 0	292,30	350,76
125,0	150,0	6 99 02 291 00 0	292,30	350,76
127,0	150,0	6 99 02 292 00 0	283,00	339,60
127,5	150,0	6 99 02 293 00 0	292,30	350,76
128,0	150,0	6 99 02 294 00 0	292,30	350,76
129,0	150,0	6 99 02 295 00 0	292,30	350,76
130,0	150,0	6 99 02 296 00 0	292,30	350,76
133,0	150,0	6 99 02 132 00 0	647,00	776,40
135,0	150,0	6 99 02 297 00 0	647,00	776,40
138,0	150,0	6 99 02 298 00 0	647,00	776,40
139,0	150,0	6 99 02 299 00 0	647,00	776,40
139,7	150,0	6 99 02 133 00 0	647,00	776,40
140,0	150,0	6 99 02 300 00 0	669,20	803,04
141,3	150,0	6 99 02 301 00 0	669,20	803,04
141,9	150,0	6 99 02 302 00 0	669,20	803,04
144,2	150,0	6 99 02 303 00 0	669,20	803,04
150,0	150,0	6 99 02 305 00 0	692,50	831,00
152,0	150,0	6 99 02 306 00 0	692,50	831,00
152,4	150,0	6 99 02 155 00 0	658,54	790,25
154,0	150,0	6 99 02 308 00 0	692,50	831,00
159,0	150,0	6 99 02 309 00 0	692,50	831,00
160,0	150,0	6 99 02 310 00 0	707,00	848,40
163,0	150,0	6 99 02 311 00 0	707,00	848,40
165,0	150,0	6 99 02 312 00 0	707,00	848,40
165,1	150,0	6 99 02 313 00 0	707,00	848,40
168,0	150,0	6 99 02 314 00 0	707,00	848,40
168,3	150,0	6 99 02 134 00 0	707,00	848,40
193,7	150,0	6 99 02 000 18 7	466,90	560,28

**OCHRANA OČÍ**

ks

3

Objednávacie číslo

3 90 00 000 18 4

Cena EUR bez DPH

74,28

Cena EUR s DPH

89,14

**ODSÁVACIE HRDLO**

Pre optimálne odsávanie, na pripojenie na podstavec GRIT GIBE s dvojitým odsávaním.

Objednávacie číslo

6 99 02 182 00 0

Cena EUR bez DPH

143,40

Cena EUR s DPH

172,08

**PRÍSLUŠENSTVO GRIT GIE****OCELOVÁ KEFA**

Ø 250 mm x 60 mm, s veľmi veľkou ťažnosťou drôtu pre obzvlášť hospodárne nasadenie, upínací otvor Ø 51 mm. Hrúbka drôtu 0,2 mm pre tenkostenné rúry a profily. Hrúbka drôtu 0,35 mm pre univerzálne použitie. Hrúbka drôtu 0,5 mm pre hrubostenné rúry a profily a vysoký výkon odstraňovania ostrapkov.

Vyhotovenie z ocele

Hrúbka drôtu mm

0,20

0,35

0,50

Objednávacie číslo

6 99 02 006 00 0

6 99 02 007 00 0

6 99 02 008 00 0

Cena EUR bez DPH

194,78

179,24

179,24

Cena EUR s DPH

233,74

215,09

215,09

**OCELOVÁ KEFA**

Ø 250 mm x 60 mm, s veľmi veľkou ťažnosťou drôtu pre obzvlášť hospodárne nasadenie, upínací otvor Ø 51 mm. Hrúbka drôtu 0,2 mm pre tenkostenné rúry a profily. Hrúbka drôtu 0,35 mm pre univerzálne použitie. Hrúbka drôtu 0,5 mm pre hrubostenné rúry a profily a vysoký výkon odstraňovania ostrapkov.

Vyhotovenie z ušľachtilej ocele

Hrúbka drôtu mm

0,20

0,35

Objednávacie číslo

6 99 02 009 00 0

6 99 02 010 00 0

Cena EUR bez DPH

342,09

296,84

Cena EUR s DPH

410,51

356,21

**OCHRANA OČÍ GU75/GR/GXR 3KS BALENIE**

Objednávacie číslo

3 90 00 000 00 7

Cena EUR bez DPH

62,12

Cena EUR s DPH

74,54

**KAZETOVÝ FILTER**

Vhodný pre GRIT GIBE.

Objednávacie číslo

3 90 00 000 97 6

Cena EUR bez DPH

123,38

Cena EUR s DPH

148,06

**KOVOVÝ FILTER**

Vhodný pre GRIT GIBE.

Objednávacie číslo

3 90 00 000 10 0

Cena EUR bez DPH

108,39

Cena EUR s DPH

130,07

**PODLOŽKA NA BRÚSENIE Z UŠLACHTILEJ OCELE**

GIE

Objednávacie číslo

3 90 00 009 92 3

Cena EUR bez DPH

73,00

Cena EUR s DPH

87,60



## PRÍSLUŠENSTVO GRIT GIC

**VEDENIE NA TRUBKY SADA**

Ø 10-160 mm

Vzájomne kombinovateľné, v závislosti od požadovanej dĺžky rúry.

max. dĺžka rúry mm	Objednávacie číslo	Cena EUR bez DPH	Cena EUR s DPH
1 000	6 99 02 180 60 0	367,40	440,88

**VEDENIE NA TRUBKY SADA**

Ø 10-160 mm

Vzájomne kombinovateľné, v závislosti od požadovanej dĺžky rúry.

max. dĺžka rúry mm	Objednávacie číslo	Cena EUR bez DPH	Cena EUR s DPH
1 500	6 99 02 181 60 0	903,40	1.084,08

**ZARIADENIE NA ČISTENIE RÚR**

Pre čisté a suché pracovné prostredie. Chladiaca voda sa stiera z povrchu rúry bez toho, aby došlo k jej poškriabaniu. Pre rúry s priemerom od 10 do 130 mm. Ľahká montáž na GRIT GIC.

Objednávacie číslo	Cena EUR bez DPH	Cena EUR s DPH
6 99 02 000 14 6	271,40	325,68

**VODIACA KOLAŽNICA, MOSADZ**

na brúsenie nasucho a hrubú povrchovú úpravu materiálu

Objednávacie číslo	Cena EUR bez DPH	Cena EUR s DPH
3 90 00 000 49 6	44,09	52,91

**VODIACA KOLAŽNICA, NYLON**

na vysokú kvalitu povrchu

Objednávacie číslo	Cena EUR bez DPH	Cena EUR s DPH
3 90 00 000 49 7	46,70	56,04

**KONCENTROVANÝ CHLADIACI PROSTRIEDOK NA BRÚSENIE**

Koncentrát, 10 l, zmiešavací pomer 1:30, poskytuje 300 l hotovej chladiacej a mazacej emulzie.

Objednávacie číslo	Cena EUR bez DPH	Cena EUR s DPH
6 99 02 100 00 0	264,10	316,92

## PRÍSLUŠENSTVO GRIT GIL

**GRAFITOVÁ PODLOŽKA**

ako podložka pri plochom brúsení.

ks	Objednávacie číslo	Cena EUR bez DPH	Cena EUR s DPH
4	3 90 00 004 76 0	22,69	27,23

## ĎALŠIE PRÍSLUŠENSTVO GRIT GI

**HADICA**

flexibilná pre odvod prachu, Ø 90 mm, 1m dĺžka, odolnosť proti vysokým teplotám.

Objednávacie číslo	Cena EUR bez DPH	Cena EUR s DPH
3 90 00 000 00 2	45,30	54,36

**UPÍNACIA PÁSKA**

pre upnutie flexibilnej hadice.

Objednávacie číslo	Cena EUR bez DPH	Cena EUR s DPH
3 90 00 000 00 3	6,07	7,28

**NÁDRŽ NA VODU**

plastová, na zhasenie iskier, s bočnými držadlami na prenášanie, objem náplne asi 15 l

Objednávacie číslo	Cena EUR bez DPH	Cena EUR s DPH
3 90 00 000 38 5	60,46	72,55

**NÁDOBA NA BRÚSNY PRACH**

Na hasenie iskier, kovové veko pre pripojenie hadice, plast, bočné držadlá, objem približne 20 l.

Objednávacie číslo	Cena EUR bez DPH	Cena EUR s DPH
6 99 02 000 00 0	90,80	108,96

**ŠTAHOVÁK PRE HNACIE KOTUČE**

Objednávacie číslo	Cena EUR bez DPH	Cena EUR s DPH
6 99 02 410 00 0	60,46	72,55

**ROTAČNÝ KĹB GIT**

Na prispôsobenie pracovnej oblasti na zúžené priestorové pomery, plynulá otočná oblasť do 90°.

Objednávacie číslo	Cena EUR bez DPH	Cena EUR s DPH
6 99 02 176 00 0	262,40	314,88

**ZÁSUVKOVÝ BOX 2 X 2 POLIG**

Objednávacie číslo	Cena EUR bez DPH	Cena EUR s DPH
6 99 02 183 00 0	115,60	138,72

## PRÍSLUŠENSTVO GRIT GI 100

**GRAFITOVÁ PODLOŽKA**

Objednávacie číslo	Cena EUR bez DPH	Cena EUR s DPH
3 90 00 000 18 3	42,93	51,52

**OCHRANA OČÍ**

plexysklová platňa pre ochranu proti iskrám

ks	Objednávacie číslo	Cena EUR bez DPH	Cena EUR s DPH
3	3 90 00 000 19 0	36,77	44,12



# PRÍSLUŠENSTVO

---

**BALANCÉR - VYVAŽOVAČ** **282**

Balancéry zvyšujú komfort a bezpečnosť obsluhy.  
Pre nosnosti 0,5-60 kg.

**BALANCÉR DO 1,5 KG****BALANCÉR DO 2,5 KG**

Bezpečné zavesenie náradia a práca v „beztiažovom“ stave.

Nastaviteľné zataženie	kg	0,5 - 1,5	1,5 - 2,5
Továrnske nastavenie	kg	1	2
Max. vytiahnutie lana	m	0,9	0,9
Verzia		Stabilné nylonové lano	Stabilné nylonové lano
Hmotnosť	kg	0,35	0,35

**PREDNOSTI FEIN**

- + Malá konštrukčná veľkosť.
- + Konštantná ťažná sila.
- + Ľahká nastaviteľnosť.
- + Stabilné nylonové lano.
- + Špirálový kábel k dodaniu ako príslušenstvo.

Objednávacie číslo	9 08 01 012 00 8	9 08 01 023 00 1
EAN	4014586835075	4014586835099
Cena EUR bez DPH [PK01]	67,00	78,00
Cena EUR s DPH [PK01]	80,40	93,60

**Príslušenstvo vid' strana 284****BALANCÉR DO 1,5 KG****BALANCÉR DO 2,5 KG**

Bezpečné zavesenie náradia a práca v „beztiažovom“ stave.

Nastaviteľné zataženie	kg	0,5 - 1,5	1,5 - 2,5
Továrnske nastavenie	kg	1	2
Max. vytiahnutie lana	m	0,9	0,9
Verzia		Drôtené lano	Drôtené lano
Hmotnosť	kg	0,35	0,35

**PREDNOSTI FEIN**

- + Konštantná ťažná sila.
- + Ocelové lano odolné proti pretrhnutiu.
- + Špirálový kábel k dodaniu ako príslušenstvo.

Objednávacie číslo	9 08 01 052 00 4	9 08 01 037 00 9
EAN	4014586854052	4014586835228
Cena EUR bez DPH [PK01]	78,00	82,00
Cena EUR s DPH [PK01]	93,60	98,40

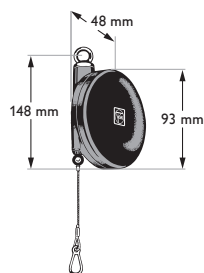
**Príslušenstvo vid' strana 284**Balancér do 1,5 kg  
Balancér do 2,5 kg

**BALANCÉR DO 3 KG****BALANCÉR DO 5 KG****BALANCÉR DO 6,5 KG**

Bezpečné zavesenie náradia a práca v „bezťažovom“ stave.

Nastavitelné zaťaženie	kg	1 - 3	2,5 - 5	3,5 - 6,5
Továrnske nastavenie	kg	2	3,5	5
Max. vytiahnutie lana	m	2	2	2
Verzia		Drôtené lano	Drôtené lano	Drôtené lano
Hmotnosť	kg	3,2	3,2	3,2

**PREDNOSTI FEIN**

- + Konštantná ťažná sila.
- + Ocelové lano odolné proti pretrhnutiu.
- + Špirálový kábel k dodaniu ako príslušenstvo.

Objednávacie číslo	9 08 01 024 00 9	9 08 01 025 00 3	9 08 01 026 00 6
EAN	4014586835105	4014586835136	4014586835143
Cena EUR bez DPH [PK01]	174,00	183,00	198,00
Cena EUR s DPH [PK01]	208,80	219,60	237,60

Príslušenstvo vid' strana 284

**BALANCÉR DO 9 KG****BALANCÉR DO 11 KG****BALANCÉR DO 14 KG****BALANCÉR DO 17 KG**

Bezpečné zavesenie náradia a práca v „bezťažovom“ stave.

Nastavitelné zaťaženie	kg	4,5 - 9	7,5 - 11	10 - 14	13,5 - 17
Továrnske nastavenie	kg	7	9	12	15
Max. vytiahnutie lana	m	2	2	2	2
Verzia		Drôtené lano	Drôtené lano	Drôtené lano	Drôtené lano
Hmotnosť	kg	3,2	3,2	3,2	3,2

**PREDNOSTI FEIN**

- + Konštantná ťažná sila.
- + Ocelové lano odolné proti pretrhnutiu.
- + Špirálový kábel k dodaniu ako príslušenstvo.

Objednávacie číslo	9 08 01 027 00 0	9 08 01 028 00 8	9 08 01 029 00 2	9 08 01 030 00 4
EAN	4014586835150	4014586835167	4014586835174	4014586835181
Cena EUR bez DPH [PK01]	211,00	221,00	231,00	237,00
Cena EUR s DPH [PK01]	253,20	265,20	277,20	284,40

Príslušenstvo vid' strana 284

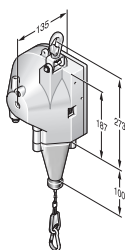

Balancér do 3 kg  
Balancér do 5 kg  
Balancér do 6,5 kg  
Balancér do 9 kg  
Balancér do 11 kg  
Balancér do 14 kg  
Balancér do 17 kg

**BALANCÉR  
DO 25 KG****BALANCÉR  
DO 32 KG****BALANCÉR  
DO 45 KG****BALANCÉR  
DO 60 KG**

Bezpečné zavesenie náradia a práca v „beztiažovom“ stave.

Nastaviteľné zataženie	kg	13 - 25	22 - 32	30 - 45	45 - 60
Továrnske nastavenie	kg	15	25	40	50
Max. vytiahnutie lana	m	1,9	1,9	1,9	1,9
Verzia		Drôtené lano	Drôtené lano	Drôtené lano	Drôtené lano
Hmotnosť	kg	11,2	11,5	12	12,4

**PREDNOSTI FEIN**

- + Konštantná ťažná sila.
- + Ocelové lano odolné proti pretrhnutiu.
- + Špirálový kábel k dodaniu ako príslušenstvo.

Objednávacie číslo	9 08 01 055 00 0	9 08 01 056 00 0	9 08 01 057 00 0	9 08 01 058 00 0
EAN	4014586880693	4014586880709	4014586880716	4014586880723
Cena EUR bez DPH [PK01]	667,00	751,00	916,00	1.090,00
Cena EUR s DPH [PK01]	800,40	901,20	1.099,20	1.308,00

Príslušenstvo vid' strana 284

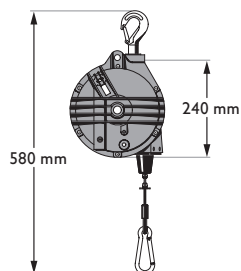

Balancér do 25 kg  
Balancér do 32 kg  
Balancér do 45 kg  
Balancér do 60 kg

**ĎALŠIE PRÍSLUŠENSTVO****ŠPIRÁLOVÝ PRÍPOJNÝ ELEKTRICKÝ KÁBEL**

Pre elektrické náradie. Sieťové pripojenie kábla kvality HO 5 RN 2 x 1.

Objednávacie číslo	Cena EUR bez DPH	Cena EUR s DPH
3 07 07 157 03 5	29,70	35,64

**BALANCÉR DO 60 KG****ARETAČNÉ ZARIADENIE**

na zaistenie vytiahnutého lanka. Uľahčuje výmenu zaveseného náradia.

Objednávacie číslo	Cena EUR bez DPH	Cena EUR s DPH
3 02 40 239 01 4	74,24	89,09

**OTOČNÝ HÁK**

Na zavesenie do oka závesného lanka. Zamedzuje pretáčaniu a pnutiu závesného lanka.

Objednávacie číslo	Cena EUR bez DPH	Cena EUR s DPH
3 02 32 044 01 0	139,97	167,96

Objednávacie číslo	EAN	Označenie	Cena EUR bez DPH	Cena EUR s DPH	PK	Strana
7 105 03 62 00 0	4014586881768	ABOP 13-2 Select	333,00	399,60	01	22
7 105 04 62 00 0	4014586881775	AWBP 10 Select	344,00	412,80	01	32
7 109 01 62 00 0	4014586885537	AGWP 10 Select	432,00	518,40	01	34
7 112 62 60 00 0	4014586883830	ASW 18-30 PC	1.187,55	1.425,06	05	57
7 112 63 60 00 0	4014586883847	ASW 18-45 PC	1.243,20	1.491,84	05	57
7 112 64 60 00 0	4014586883854	ASW 18-60 PC	1.298,85	1.558,62	05	57
7 112 66 60 00 0	4014586887920	ASW 18-6 PC	625,80	750,96	05	56
7 112 68 60 00 0	4014586887968	ASW 18-12 PC	625,80	750,96	05	56
7 112 70 60 00 0	4014586888002	ASW 18-18 PC	625,80	750,96	05	56
7 112 77 60 00 0	4014586891422	ASM 18-3 PC	546,00	655,20	05	55
7 112 78 60 00 0	4014586891446	ASM 18-8 PC	546,00	655,20	05	55
7 112 79 60 00 0	4014586891460	ASM 18-12 PC	546,00	655,20	05	55
7 113 11 63 00 0	4014586881461	ASCS 6.3 Select	277,00	332,40	01	60
7 113 16 64 00 0	4014586887555	ASCT 18 M Select	396,00	475,20	01	63
7 113 16 65 00 0	4014586887562	ASCT 18 Select	292,00	350,40	01	63
7 113 20 64 00 0	4014586885568	ABSU 12 Select	85,00	102,00	18	46
7 113 21 64 00 0	4014586885575	ABSU 12 W4 Select	80,00	96,00	18	46
7 113 22 64 00 0	4014586887203	ABS 18 Q Select	224,00	268,80	18	44
7 113 23 64 00 0	4014586887265	ASB 18 Q Select	244,00	292,80	18	44
7 115 03 64 00 0	4014586885582	ASCD 12-100 W4 Select	135,00	162,00	18	52
7 115 04 64 00 0	4014586887388	ASCD 12-150 W8 Select	177,00	212,40	18	52
7 115 05 64 00 0	4014586887401	ASCD 12-150 W4 Select	166,00	199,20	18	52
7 115 06 64 00 0	4014586887425	ASCD 18-300 W2 Select	269,00	322,80	18	51
7 115 07 64 00 0	4014586887449	ASCD 18-200 W4 Select	260,00	312,00	18	51
7 115 08 64 00 0	4014586891651	ASCD 18-1000 W34 Select	370,00	444,00	18	51
7 116 10 64 00 0	4014586885698	ASCM 12 Q Select	180,00	216,00	18	45
7 116 11 64 00 0	4014586887340	ASCM 18 QM Select	269,00	322,80	18	43
7 116 12 64 00 0	4014586889900	ASCM 18 QSW Select	209,00	250,80	18	43
7 120 01 62 00 0	4014586888408	CCG 18-115 BL Select	308,00	369,60	01	69
7 120 02 62 00 0	4014586888460	CCG 18-125 BL Select	308,00	369,60	01	69
7 120 03 62 00 0	4014586888514	CCG 18-115 BLPD Select	308,00	369,60	01	70
7 120 04 62 00 0	4014586888576	CCG 18-125 BLPD Select	308,00	369,60	01	70
7 123 01 62 00 0	4014586888637	AGSZ 18-280 BL Select	260,00	312,00	01	94
7 123 02 62 00 0	4014586888699	AGSZ 18-280 LBL Select	283,00	339,60	01	94
7 123 03 62 00 0	4014586888750	AGSZ 18-90 LBL Select	304,00	364,80	01	94
7 129 32 61 00 0	4014586892955	Akumulátorový MULTIMASTER AMM 300 Plus Start	299,00	358,80	03	222
7 129 32 62 00 0	4014586893013	Akumulátorový MULTIMASTER AMM 300 Plus Select	169,00	202,80	03	222
7 129 33 61 00 0	4014586893037	Akumulátorový MULTIMASTER AMM 500 Plus Top	399,00	478,80	03	223
7 129 33 62 00 0	4014586893099	Akumulátorový MULTIMASTER AMM 500 Plus Select	189,00	226,80	03	223
7 129 34 61 00 0	4014586893112	Akumulátorový MULTIMASTER AMM 700 Max Top	499,00	598,80	03	225
7 129 34 62 00 0	4014586893174	Akumulátorový MULTIMASTER AMM 700 Max Select	259,00	310,80	03	225
7 129 35 61 00 0	4014586893198	Akumulátorový MULTIMASTER AMM 700 1.7 Q Select	259,00	310,80	03	247
7 129 35 62 00 0	4014586893211	Akumulátorový MULTIMASTER AMM 700 1.7 Q Autosklo	609,00	730,80	03	247
7 130 03 61 00 0	4014586886640	ABSS 18 1.6 E Select	553,00	663,60	01	119
7 130 04 61 00 0	4014586886664	ABLS 18 1.6 E Select	499,00	598,80	01	123
7 132 04 61 00 0	4014586886688	ABLK 18 1.6 E Select	499,00	598,80	01	129
7 132 05 61 00 0	4014586886701	ABLK 18 1.3 CSE Select	499,00	598,80	01	128
7 132 06 61 00 0	4014586886725	ABLK 18 1.3 TE Select	499,00	598,80	01	128
7 138 01 61 00 0	4014586892665	AKFH 18-5 Select	962,00	1.154,40	01	147
7 140 01 64 00 0	4014586889214	ABH 18 Select	342,00	410,40	01	31
7 170 01 62 00 0	4014586889108	AKBU 35 PMQ Select	1.351,00	1.621,20	01	167
7 170 02 62 00 0	4014586889122	AKBU 35 PMQW Select	1.351,00	1.621,20	01	167
7 202 51 60 00 0	4014586889849	BOZ 32-4 M	1.123,00	1.347,60	01	28
7 205 47 60 00 0	4014586874463	BOS 16	459,00	550,80	01	27
7 205 49 60 00 0	4014586876443	BOS 16-2	529,00	634,80	01	27
7 205 51 60 00 0	4014586878843	WBP 10	349,00	418,80	01	32
7 205 52 60 00 0	4014586882413	BOP 6	285,00	342,00	01	23
7 205 52 61 00 0	4014586881973	BOP 6 súprava	310,00	372,00	01	23
7 205 53 60 00 0	4014586882468	BOP 10	285,00	342,00	01	24
7 205 53 61 00 0	4014586881980	BOP 10 súprava	310,00	372,00	01	24
7 205 54 60 00 0	4014586882512	BOP 10-2	348,00	417,60	01	25

Objednávacie číslo	EAN	Označenie	Cena EUR bez DPH	Cena EUR s DPH	PK	Strana
7 205 54 61 00 0	4014586881997	BOP 10-2 súprava	372,00	446,40	01	25
7 205 55 60 00 0	4014586882567	BOP 13-2	363,00	435,60	01	26
7 205 55 61 00 0	4014586882017	BOP 13-2 súprava	390,00	468,00	01	26
7 209 38 60 00 0	4014586881256	GWP 10	570,00	684,00	01	34
7 213 04 00 23 9	4014586853734	SCS 4.8-25	334,00	400,80	01	60
7 213 06 50 01 8	4014586854205	SCT 5-40 M	383,00	459,60	01	64
7 213 13 00 23 0	4014586860923	SCT 5-40 X	264,00	316,80	01	63
7 213 14 00 23 0	4014586860930	SCT 5-40 UX	264,00	316,80	01	64
7 221 05 00 23 7	4014586851242	WSB 20-180	355,00	426,00	01	86
7 221 05 29 23 2	4014586851792	WSB 20-180 „AutoStop“	355,00	426,00	01	86
7 221 06 00 23 0	4014586851259	WSB 20-230	355,00	426,00	01	87
7 221 06 29 23 5	4014586851815	WSB 20-230 „AutoStop“	355,00	426,00	01	87
7 221 07 00 23 6	4014586851266	WSG 20-180	305,00	366,00	01	86
7 221 08 00 23 2	4014586851273	WSG 20-230	309,00	370,80	01	87
7 221 08 29 23 7	4014586851853	WSG 20-230 „AutoStop“	309,00	370,80	01	87
7 221 10 00 23 3	4014586853116	WSB 25-180 X	436,00	523,20	01	88
7 221 10 29 23 8	4014586853246	WSB 25-180 X „AutoStop“	436,00	523,20	01	88
7 221 11 00 23 2	4014586853123	WSB 25-230 X	436,00	523,20	01	89
7 221 11 29 23 7	4014586853314	WSB 25-230 X „AutoStop“	436,00	523,20	01	89
7 221 26 00 23 0	4014586856452	WSG 25-180	394,00	472,80	01	88
7 221 26 29 23 0	4014586856490	WSG 25-180 „AutoStop“	394,00	472,80	01	88
7 221 27 00 23 0	4014586856506	WSG 25-230	394,00	472,80	01	89
7 221 27 29 23 0	4014586856544	WSG 25-230 „AutoStop“	394,00	472,80	01	89
7 221 31 00 23 0	4014586858371	MSfv 649-1	716,00	859,20	01	83
7 221 48 00 23 0	4014586862699	WPO 14-15 E	444,00	532,80	01	212
7 221 48 50 01 0	4014586862712	WPO 14-15 E na lode	553,00	663,60	01	213
7 221 48 51 01 0	4014586867069	WPO 14-15 E Set	457,00	548,40	01	212
7 221 48 60 00 0	4014586872216	WPO 14-15 E na lode	421,00	505,20	01	212
7 221 49 00 23 0	4014586862729	WPO 14-25 E	435,00	522,00	01	201
7 221 49 50 01 0	4014586862743	WPO 14-25 E - štartovacia súprava z ušľachtilej ocele	764,00	916,80	01	201
7 221 49 51 01 0	4014586867113	WPO 14-25 E	456,00	547,20	01	213
7 221 63 00 23 0	4014586866055	WPO 10-25 E	402,00	482,40	01	214
7 221 63 51 01 0	4014586867199	WPO 10-25 Set	410,00	492,00	01	214
7 221 67 60 00 0	4014586868936	KS 10-38 E súprava	783,00	939,60	01	202
7 221 73 60 00 0	4014586875033	WSG 8-115	115,00	138,00	19	75
7 221 74 60 00 0	4014586875125	WSG 8-125	115,00	138,00	19	75
7 221 75 60 00 0	4014586875217	WSG 12-125 P	164,00	196,80	19	76
7 221 76 60 00 0	4014586875309	WSG 12-125 PQ	184,00	220,80	19	-
7 221 77 60 00 0	4014586875316	WSG 11-125	128,00	153,60	19	76
7 221 78 60 00 0	4014586875323	WSG 15-125 P	194,00	232,80	19	77
7 221 79 60 00 0	4014586875330	WSG 15-125 PQ	206,00	247,20	19	-
7 221 87 60 00 0	4014586879888	WSG 11-125 RT	173,00	207,60	19	76
7 221 90 60 00 0	4014586879970	WSG 15-125 PR	230,00	276,00	19	77
7 221 91 60 00 0	4014586880020	WSG 15-125 PRT	230,00	276,00	19	77
7 221 98 60 00 0	4014586885506	WSG 7-115	83,00	99,60	19	74
7 222 07 60 00 0	4014586883120	WSG 17-125 P	206,00	247,20	19	78
7 222 08 60 00 0	4014586883175	WSG 17-125 PQ	218,00	261,60	19	-
7 222 09 60 00 0	4014586883236	WSG 17-125 PS	206,00	247,20	19	78
7 222 10 60 00 0	4014586883304	WSG 17-125 PSQ	218,00	261,60	19	-
7 222 11 60 00 0	4014586883366	WSG 17-150 P	206,00	247,20	19	79
7 222 12 60 00 0	4014586883434	WSG 17-150 PQ	218,00	261,60	19	-
7 222 13 60 00 0	4014586883496	WSG 17-70 Inox	284,00	340,80	19	80
7 222 13 61 00 0	4014586883564	Štartovacia súprava WSG 17-70 Inox	435,00	522,00	19	201
7 222 18 60 00 0	4014586883571	WSG 17-125 PR	241,00	289,20	19	78
7 222 19 60 00 0	4014586883618	WSG 17-125 PRT	241,00	289,20	19	78
7 222 20 60 00 0	4014586883656	WSG 17-150 PR	240,00	288,00	19	79
7 222 21 60 00 0	4014586883694	WSG 17-150 PRT	241,00	289,20	19	79
7 222 22 60 00 0	4014586883731	WSG 17-70 Inox R	320,00	384,00	19	80
7 222 23 60 00 0	4014586883779	WSG 17-70 Inox RT	320,00	384,00	19	80
7 222 65 60 00 0	4014586891477	WSG 7-125	83,00	99,60	19	74
7 223 16 60 00 0	4014586879505	GSZ 8-280 P	230,00	276,00	01	96



Objednávacie číslo	EAN	Označenie	Cena EUR bez DPH	Cena EUR s DPH	PK	Strana
7 223 17 60 00 0	4014586879437	GSZ 8-280 PE	253,00	303,60	01	96
7 223 19 60 00 0	4014586879444	GSZ 8-280 PEL	439,00	526,80	01	97
7 223 20 60 00 0	4014586879451	GSZ 8-90 PEL	522,00	626,40	01	97
7 223 22 60 00 0	4014586880501	GSZ 11-320 PERL	472,00	566,40	01	98
7 223 23 60 00 0	4014586880525	GSZ 11-90 PERL	557,00	668,40	01	98
7 223 24 60 00 0	4014586880594	GSZ 4-280 EL	399,00	478,80	01	95
7 223 25 60 00 0	4014586880648	GSZ 4-90 EL	399,00	478,80	01	95
7 228 05 50 00 0	4014586867250	BF 10-280 E	551,00	661,20	01	202
7 228 05 51 00 0	4014586867267	Štartovacia súprava BF 10-280 E	648,00	777,60	01	202
7 229 67 61 00 0	4014586893235	MULTIMASTER MM 500 Plus Top	299,00	358,80	03	224
7 229 67 62 00 0	4014586893310	MULTIMASTER MM 500 Plus	239,00	286,80	03	224
7 229 68 61 00 0	4014586893396	MULTIMASTER MM 700 Max Top	399,00	478,80	03	226
7 229 68 62 00 0	4014586893471	MULTIMASTER MM 700 Max	289,00	346,80	03	226
7 229 69 61 00 0	4014586893556	MULTIMASTER MM 700 1.7 Basic	409,00	490,80	03	248
7 229 70 61 00 0	4014586893594	MULTIMASTER MM 700 1.7 Q Basic	409,00	490,80	03	248
7 229 70 62 00 0	4014586893662	MULTIMASTER MM 700 1.7 Q Autosklo	509,00	610,80	03	248
7 229 70 63 00 0	4014586893709	MULTIMASTER MM 700 1.7 Q Bus & Truck	509,00	610,80	03	249
7 229 72 61 00 0	4014586893747	MULTIMASTER MM 300 Plus Start	199,00	238,80	03	222
7 230 31 61 00 0	4014586874661	BSS 1.6 E	583,00	699,60	01	119
7 230 32 61 00 0	4014586874739	BSS 1.6 CE	648,00	777,60	01	119
7 230 33 61 00 0	4014586874807	BSS 2.0 E	802,00	962,40	01	120
7 230 34 61 00 0	4014586874876	BLS 1.6 E	542,00	650,40	01	123
7 230 35 61 00 0	4014586874944	BLS 2.5 E	833,00	999,60	01	123
7 232 30 00 23 0	4014586848655	BLK 3.5	1.542,00	1.850,40	01	132
7 232 31 00 23 9	4014586848662	BLK 5.0	2.342,00	2.810,40	01	132
7 232 38 60 00 0	4014586869858	BLK 1.6 E	568,00	681,60	01	130
7 232 39 60 00 0	4014586869926	BLK 1.6 LE	820,00	984,00	01	131
7 232 40 60 00 0	4014586869995	BLK 2.0 E	782,00	938,40	01	131
7 232 41 60 00 0	4014586870069	BLK 1.3 TE	568,00	681,60	01	130
7 232 42 60 00 0	4014586870137	BLK 1.3 CSE	568,00	681,60	01	129
7 234 15 00 23 0	4014586839332	ASte 638	515,00	618,00	01	139
7 234 17 00 23 9	4014586841670	ASt 638	463,00	555,60	01	139
7 234 22 00 23 0	4014586858470	AStx 649-1	1.906,00	2.287,20	01	142
7 234 23 00 23 0	4014586858500	AStxe 649-1	1.992,00	2.390,40	01	142
7 236 54 60 00 0	4014586894447	MKAS 355	633,00	759,60	01	145
7 238 16 61 00 0	4014586892696	KFH 17-8 R	1.457,00	1.748,40	01	147
7 238 18 61 00 0	4014586892733	KFH 17-15 R	2.224,00	2.668,80	01	147
7 245 01 60 00 0	4014586894331	GRIT GHB 15-50	708,00	849,60	01	256
7 245 02 60 00 0	4014586894362	GRIT GHB 15-50 Inox	773,00	927,60	01	256
7 270 40 61 00 0	4014586872995	KBM 50 U	1.699,00	2.038,80	01	172
7 270 41 61 00 0	4014586872834	KBM 50 Q	1.529,00	1.834,80	01	172
7 270 42 61 00 0	4014586874272	KBM 50 auto	1.999,00	2.398,80	01	175
7 270 43 61 00 0	4014586872902	KBM 65 U	2.185,00	2.622,00	01	173
7 270 50 60 00 0	4014586881584	KBE 35	802,00	962,40	01	158
7 270 51 60 00 0	4014586881645	KBE 50-2	1.069,00	1.282,80	01	158
7 270 53 61 00 0	4014586886039	KBU 35 Q	999,00	1.198,80	01	168
7 270 54 61 00 0	4014586886763	KBU 35 QW	999,00	1.198,80	01	168
7 270 55 61 00 0	4014586886053	KBU 35 MQ	1.223,00	1.467,60	01	171
7 270 56 61 00 0	4014586886770	KBU 35 MQW	1.223,00	1.467,60	01	171
7 270 57 61 00 0	4014586886077	KBU 35-2 Q	1.342,00	1.610,40	01	170
7 270 58 61 00 0	4014586886787	KBU 35-2 QW	1.342,00	1.610,40	01	170
7 270 60 61 00 0	4014586889740	KBU 110-4 M	2.699,00	3.238,80	01	173
7 270 65 60 00 0	4014586889597	KBE 30	619,00	742,80	01	157
7 270 71 61 00 0	4014586890524	KBU 35 PQ	1.199,00	1.438,80	01	169
7 270 72 61 00 0	4014586890548	KBU 35 PQW	1.199,00	1.438,80	01	169
7 270 94 61 00 0	4014586894539	KBE 32	579,00	694,80	01	157
7 270 95 61 00 0	4014586894614	KBE 32 QW	649,00	778,80	01	157
7 272 03 61 00 0	4014586700502	KBB 40	1.239,00	1.486,80	01	160
7 534 08 00 00 0	4014586855639	STS 325 R	2.445,00	2.934,00	01	142
7 536 03 00 01 0	4014586861906	MOtlx 6-25	628,00	753,60	03	249
7 820 02 00 26 8	4014586823874	MSfov 852 300 Hz 200 V	1.489,95	1.787,94	09	-

Objednávacie číslo	EAN	Označenie	Cena EUR bez DPH	Cena EUR s DPH	PK	Strana
7 820 43 00 26 5	4014586826646	MSfo 869d 300 Hz 200 V	1.342,95	1.611,54	09	-
7 820 62 00 22 0	4014586856742	MSfo 869-1c 300 Hz 72 V	1.342,95	1.611,54	09	-
7 820 62 00 26 0	4014586856759	MSfo 869-1c 300 Hz 200 V	1.342,95	1.611,54	09	104
7 820 63 00 12 0	4014586856797	MSfo 869-1c 200 Hz 72 V	1.342,95	1.611,54	09	-
7 820 63 00 20 0	4014586856803	MSfo 869-1c 200 Hz 265 V	1.342,95	1.611,54	09	-
7 820 64 00 12 0	4014586856810	MSfo 869-1d 200 Hz 72 V	1.342,95	1.611,54	09	-
7 820 64 00 17 0	4014586860206	MSfo 869-1d 200 Hz 135 V	1.342,95	1.611,54	09	-
7 820 64 00 20 0	4014586856827	MSfo 869-1d 200 Hz 265 V	1.342,95	1.611,54	09	-
7 820 65 00 22 0	4014586860664	MSfo 869-1d 300 Hz 72 V	1.342,95	1.611,54	09	-
7 820 65 00 26 0	4014586856834	MSfo 869-1d 300 Hz 200 V	1.342,95	1.611,54	09	104
7 820 70 00 20 0	4014586856926	MSfo 852-1c 200 Hz 265 V	1.185,45	1.422,54	09	-
7 820 71 00 26 0	4014586856933	MSfo 852-1c 300 Hz 200 V	1.185,45	1.422,54	09	103
7 820 72 00 20 0	4014586856964	MSfo 852-1d 200 Hz 265 V	1.153,95	1.384,74	09	-
7 820 73 00 26 0	4014586856971	MSfo 852-1d 300 Hz 200 V	1.153,95	1.384,74	09	103
7 820 74 00 20 0	4014586857022	MSfo 870-1c 200 Hz 265 V	1.552,95	1.863,54	09	-
7 820 75 00 26 0	4014586857053	MSfo 870-1c 300 Hz 200 V	1.552,95	1.863,54	09	105
7 820 77 00 26 0	4014586857107	MSfo 870-1d 300 Hz 200 V	1.552,95	1.863,54	09	105
7 820 79 00 20 0	4014586857138	MSfo 849-1c 200 Hz 265 V	1.185,45	1.422,54	09	-
7 820 80 00 26 0	4014586857145	MSfo 849-1c 300 Hz 200 V	1.185,45	1.422,54	09	102
7 820 81 00 20 0	4014586857275	MSf 843-1a 200 Hz 265 V	1.153,95	1.384,74	09	-
7 820 81 99 20 0	4014586857282	MSf 843-1a 200 Hz 265 V	1.185,45	1.422,54	09	-
7 820 82 00 12 0	4014586857299	MSfov 852-1 200 Hz 72 V	1.489,95	1.787,94	09	-
7 820 82 00 17 0	4014586857305	MSfov 852-1 200 Hz 135 V	1.489,95	1.787,94	09	-
7 820 82 00 20 0	4014586857312	MSfov 852-1 200 Hz 265 V	1.489,95	1.787,94	09	-
7 820 83 00 22 0	4014586857329	MSfov 852-1 300 Hz 72 V	1.489,95	1.787,94	09	-
7 820 83 00 26 0	4014586857336	MSfov 852-1 300 Hz 200 V	1.489,95	1.787,94	09	103
7 820 85 00 26 0	4014586864402	MSf 843-1c 300 Hz 200 V	1.084,65	1.301,58	09	102
7 820 86 60 00 0	4014586869513	HFV 9-125 300 Hz 200 V	859,95	1.031,94	09	102
7 820 87 60 00 0	4014586886022	MSfov 852-1-180 300 Hz 200 V	1.720,95	2.065,14	09	103
7 823 03 00 17 2	4014586827575	MSho 840-2 200 Hz 135 V	859,95	1.031,94	09	-
7 823 03 00 20 4	4014586827599	MSho 840-2 200 Hz 265 V	859,95	1.031,94	09	-
7 823 03 00 22 9	4014586827612	MSho 840-2 300 Hz 72 V	859,95	1.031,94	09	-
7 823 03 00 26 0	4014586827636	MSho 840-2 300 Hz 200 V	859,95	1.031,94	09	109
7 823 19 00 20 0	4014586857923	MSh 843-1 200 Hz 265 V	1.032,15	1.238,58	09	-
7 823 19 00 22 0	4014586857930	MSh 843-1 300 Hz 72 V	1.032,15	1.238,58	09	-
7 823 19 00 26 0	4014586857947	MSh 843-1 300 Hz 200 V	1.032,15	1.238,58	09	110
7 823 20 00 12 0	4014586857978	MSho 849-1z 200 Hz 72 V	1.185,45	1.422,54	09	-
7 823 20 00 20 0	4014586857992	MSho 849-1z 200 Hz 265 V	1.185,45	1.422,54	09	-
7 823 20 00 22 0	4014586858005	MSho 849-1z 300 Hz 72 V	1.185,45	1.422,54	09	-
7 823 20 00 26 0	4014586858012	MSho 849-1z 300 Hz 200 V	1.185,45	1.422,54	09	110
7 823 22 00 26 0	4014586860015	MSho 852-1ZV 300 Hz 200 V	1.185,45	1.422,54	09	-
7 824 37 00 22 0	4014586858081	MShyo 869-1a 300 Hz 72 V	1.752,45	2.102,94	09	-
7 824 37 00 26 0	4014586857633	MShyo 869-1a 300 Hz 200 V	1.752,45	2.102,94	09	108
7 824 38 00 26 0	4014586858111	MShyo 869-1d 300 Hz 200 V	1.752,45	2.102,94	09	108
7 824 39 00 12 0	4014586858128	MShyo 852-3a 200 Hz 72 V	1.227,45	1.472,94	09	-
7 824 39 00 17 0	4014586871714	MShyo 852-3a 200 Hz 135 V	1.227,45	1.472,94	09	-
7 824 39 00 20 0	4014586857640	MShyo 852-3a 200 Hz 265 V	1.227,45	1.472,94	09	-
7 824 39 00 22 0	4014586858135	MShyo 852-3a 300 Hz 72 V	1.227,45	1.472,94	09	-
7 824 39 00 26 0	4014586857657	MShyo 852-3a 300 Hz 200 V	1.227,45	1.472,94	09	109
7 824 40 00 26 0	4014586858180	MShyo 852-4a 300 Hz 200 V	1.468,95	1.762,74	09	108
7 824 41 00 20 0	4014586858210	MSho 852-1 200 Hz 265 V	1.181,25	1.417,50	09	-
7 824 42 00 22 0	4014586858234	MSho 852-1 300 Hz 72 V	1.181,25	1.417,50	09	-
7 824 42 00 26 0	4014586858241	MSho 852-1 300 Hz 200 V	1.181,25	1.417,50	09	109
7 901 05 00 40 3	4014586857879	GRIT GXE	812,60	975,12	13	261
7 901 23 00 44 3	4014586871936	GRIT GXC	1.160,50	1.392,60	13	261
7 901 24 00 44 3	4014586873145	GRIT GXW	639,20	767,04	13	261
7 901 31 00 40 3	4014586872018	GRIT GX 75	1.013,80	1.216,56	13	260
7 901 32 00 40 3	4014586872063	GRIT GX 75 2H	1.210,50	1.452,60	13	260
7 902 01 00 40 3	4014586858913	GRIT GI 75	1.579,60	1.895,52	13	263
7 902 02 00 40 3	4014586858944	GRIT GI 75 2H	1.894,10	2.272,92	13	263
7 902 04 00 40 3	4014586858999	GRIT GI 150	1.908,60	2.290,32	13	264

Objednávacie číslo	EAN	Označenie	Cena EUR bez DPH	Cena EUR s DPH	PK	Strana
7 902 05 00 40 3	4014586859019	GRIT GI 150 2H	2.226,50	2.671,80	13	264
7 902 07 00 40 3	4014586859057	GRIT GIE	1.506,20	1.807,44	13	265
7 902 12 00 44 3	4014586867656	GRIT GIC	2.570,00	3.084,00	13	265
7 902 13 00 40 3	4014586872599	GRIT GIMS 75	3.039,10	3.646,92	13	265
7 902 14 00 40 3	4014586872643	GRIT GIMS 150	3.281,40	3.937,68	13	265
7 902 16 00 40 3	4014586878614	GIMS 75 2H	3.538,10	4.245,72	13	266
7 902 17 00 40 3	4014586878621	GIMS 150 2H	3.774,90	4.529,88	13	266
7 902 18 00 40 3	4014586878645	GIMS 75-6	3.538,10	4.245,72	13	266
7 902 19 00 40 3	4014586878683	GIMS 150-6	3.774,90	4.529,88	13	266
7 902 23 00 23 2	4014586887043	GRIT GI 100 EF	1.142,70	1.371,24	13	263
7 902 23 00 40 3	4014586887067	GRIT GI 100	974,60	1.169,52	13	263
7 902 29 50 44 3	4014586878126	GRIT GIS 75	1.406,10	1.687,32	13	264
7 902 30 50 44 3	4014586878225	GRIT GIS 150	1.691,80	2.030,16	13	264
7 902 35 00 40 3	4014586880921	GRIT GILSGIB	5.335,50	6.402,60	13	267
7 902 48 00 40 3	4014586880945	GRIT GIL	2.570,00	3.084,00	13	267
7 902 51 00 40 3	4014586880976	GRIT GILS	6.611,70	7.934,04	13	267
7 905 01 00 40 3	4014586888255	GRIT GKS 75	1.038,40	1.246,08	13	271
7 905 02 00 23 2	4014586888262	GRIT GKS 75	874,40	1.049,28	13	271
7 905 02 00 40 3	4014586888279	GRIT GKS 75	699,50	839,40	13	271
7 905 03 00 40 3	4014586888293	GRIT GKS 75	792,40	950,88	13	272
7 905 04 00 40 3	4014586888309	GRIT GKS 75 2H	847,10	1.016,52	13	272
9 03 16 223 00 8	4014586847924	MBS 32 F	2.607,00	3.128,40	01	38
9 03 18 223 00 0	4014586878034	MBS 16 X	982,00	1.178,40	01	37
9 03 19 223 00 0	4014586878041	MBS 25 F	1.386,00	1.663,20	01	37
9 03 20 223 00 0	4014586878515	IBS 16	462,00	554,40	01	37
9 08 01 012 00 8	4014586835075	Balancér do 1,5 kg	67,00	80,40	01	282
9 08 01 023 00 1	4014586835099	Balancér do 2,5 kg	78,00	93,60	01	282
9 08 01 024 00 9	4014586835105	Balancér do 3 kg	174,00	208,80	01	283
9 08 01 025 00 3	4014586835136	Balancér do 5 kg	183,00	219,60	01	283
9 08 01 026 00 6	4014586835143	Balancér do 6,5 kg	198,00	237,60	01	283
9 08 01 027 00 0	4014586835150	Balancér do 9 kg	211,00	253,20	01	283
9 08 01 028 00 8	4014586835167	Balancér do 11 kg	221,00	265,20	01	283
9 08 01 029 00 2	4014586835174	Balancér do 14 kg	231,00	277,20	01	283
9 08 01 030 00 4	4014586835181	Balancér do 17 kg	237,00	284,40	01	283
9 08 01 037 00 9	4014586835228	Balancér do 2,5 kg	82,00	98,40	01	282
9 08 01 052 00 4	4014586854052	Balancér do 1,5 kg	78,00	93,60	01	282
9 08 01 055 00 0	4014586880693	Balancér do 25 kg	667,00	800,40	01	284
9 08 01 056 00 0	4014586880709	Balancér do 32 kg	751,00	901,20	01	284
9 08 01 057 00 0	4014586880716	Balancér do 45 kg	916,00	1.099,20	01	284
9 08 01 058 00 0	4014586880723	Balancér do 60 kg	1.090,00	1.308,00	01	284
9 20 29 060 00 0	4014586882956	FEIN Dustex 35 LX	499,00	598,80	01	193
9 20 30 060 00 0	4014586882994	FEIN Dustex 35 LX AC	599,00	718,80	01	193
9 20 31 060 00 0	4014586883052	FEIN Dustex 35 MX	649,00	778,80	01	194
9 20 32 060 00 0	4014586883069	FEIN Dustex 35 MX AC	749,00	898,80	01	194
9 20 35 060 00 0	4014586891828	Súprava FEIN Dustex 25 L	320,00	384,00	01	192
9 20 35 223 00 0	4014586891866	FEIN Dustex 25 L	290,00	348,00	01	192
9 20 36 060 00 0	4014586891903	Súprava FEIN Dustex 35 L	370,00	444,00	01	192
9 20 36 223 00 0	4014586891941	FEIN Dustex 35 L	330,00	396,00	01	193
9 28 21 340 12 5	4014586845548	MO82-11KSR 50400 200 Hz 72 V	9.571,80	11.486,16	10	-
9 28 21 340 17 2	4014586845555	MO82-11KSR 50400 200 Hz 135 V	9.571,80	11.486,16	10	-
9 28 21 340 20 4	4014586845562	MO82-11KSR 50400 200 Hz 265 V	9.571,80	11.486,16	10	-
9 28 21 340 22 9	4014586845586	MO83-11KSR 50400 300 Hz 72 V	10.842,30	13.010,76	10	-
9 28 21 340 26 0	4014586845593	MO83-11KSR 50400 300 Hz 200 V	10.842,30	13.010,76	10	112
9 28 24 340 12 7	4014586845678	MO82-30 KSR 50400 200 Hz 72 V	15.378,30	18.453,96	10	-
9 28 24 340 17 4	4014586845685	MO82-30 KSR 50400 200 Hz 135 V	15.378,30	18.453,96	10	-
9 28 24 340 20 6	4014586845692	MO82-30KSR 50400 200 Hz 265 V	15.378,30	18.453,96	10	-
9 28 24 340 22 1	4014586845708	MO83-30 KSR 50400 300 Hz 72 V	17.521,35	21.025,62	10	-
9 28 24 340 26 2	4014586845715	MO83-30KSR 50400 300 Hz 200 V	17.521,35	21.025,62	10	113
9 28 26 340 12 3	4014586850344	MO82-45 KSR 50400 200 Hz 72 V	19.461,75	23.354,10	10	-
9 28 26 340 17 0	4014586845722	MO82-45 KSR 50400 200 Hz 135 V	19.461,75	23.354,10	10	-
9 28 26 340 20 2	4014586845739	MO82-45KSR 50400 200 Hz 265 V	19.461,75	23.354,10	10	-
9 28 26 340 22 7	4014586850351	MO83-45 KSR 50400 300 Hz 72 V	20.932,80	25.119,36	10	-

Objednávacie číslo	EAN	Označenie	Cena EUR bez DPH	Cena EUR s DPH	PK	Strana
9 28 26 340 26 8	4014586845746	MO83-45KSR 50400 300 Hz 200 V	20.932,80	25.119,36	10	113
9 28 28 340 12 1	4014586845753	MO82-20KSR 50400 200 Hz 72 V	12.366,90	14.840,28	10	-
9 28 28 340 17 8	4014586845760	MO82-20 KSR 50400 200 Hz 135 V	12.366,90	14.840,28	10	-
9 28 28 340 20 0	4014586845777	MO82-20KSR 50400 200 Hz 265 V	12.366,90	14.840,28	10	-
9 28 28 340 22 5	4014586845784	MO83-20 KSR 50400 300 Hz 72 V	13.799,10	16.558,92	10	-
9 28 28 340 26 6	4014586845791	MO83-20KSR 50400 300 Hz 200 V	13.799,10	16.558,92	10	112
9 90 01 001 00 1	4014586871974	GRIT GXR	1.145,00	1.374,00	13	261
9 90 01 002 00 0	4014586858340	GRIT GIXS	241,20	289,44	13	269
9 90 01 003 00 0	4014586859064	GRIT GIB	265,70	318,84	13	268
9 90 01 004 00 0	4014586859071	GRIT GIBE	1.512,80	1.815,36	13	268
9 90 01 007 00 1	4014586878263	GRIT GIR	2.185,40	2.622,48	13	268
9 90 01 009 00 0	4014586859125	GRIT GIXBE	1.597,30	1.916,76	13	269
9 90 01 012 00 0	4014586880488	GRIT GHBD	226,00	271,20	01	256
9 90 01 012 01 0	4014586886992	GRIT GHBM	445,00	534,00	01	257
9 90 01 012 02 0	4014586887005	GRIT GHBR	550,00	660,00	01	257
9 90 01 012 03 0	4014586887548	GRIT GHML	661,00	793,20	01	257

Objednávacie číslo	EAN	Označenie	Cena EUR bez DPH	Cena EUR s DPH	PK	Strana
3 01 09 011 00 7	4014586008844	Matrica	150,68	180,82	02	-
3 01 09 106 00 9	4014586009230	Matrica	228,90	274,68	02	-
3 01 09 128 01 8	4014586198071	Adaptér upínania	12,10	14,52	04	-
3 01 09 141 00 3	4014586224060	Matrica, ks 1 ks	54,08	64,90	02	134
3 01 09 141 02 0	4014586318134	Matrica, ks 2 ks	86,10	103,32	02	134
3 01 09 141 03 0	4014586318141	Matrica, ks 5 ks	188,58	226,30	02	134
3 01 09 154 00 7	4014586246598	Držiak matrice	214,31	257,17	02	134
3 01 09 169 00 9	4014586265056	Matrica, ks 1 ks	161,18	193,42	02	133
3 01 09 169 03 0	4014586275024	Razník a matrica v sade	203,60	244,32	02	133
3 01 09 169 04 0	4014586318158	Matrica, ks 2 ks	258,41	310,09	02	133
3 01 09 170 00 1	4014586265063	Matrica, ks 1 ks	183,23	219,88	02	133
3 01 09 170 03 0	4014586275031	Razník a matrica v sade	222,71	267,25	02	133
3 01 09 170 04 0	4014586318165	Matrica, ks 2 ks	291,27	349,52	02	133
3 01 09 203 00 0	4014586351230	Adaptérový klin	6,41	7,69	02	-
3 02 16 130 00 4	4014586010427	Čap	2,73	3,28	02	-
3 02 17 337 00 2	4014586245225	Strediaci kolík, L 125 mm	18,38	22,06	02	-
3 02 17 338 00 0	4014586251271	Strediaci kolík, L 85 mm	13,55	16,26	02	-
3 02 17 359 00 0	4014586341958	Strediaci kolík, L 80 mm	14,91	17,89	02	162
3 02 17 362 01 0	4014586425184	Strediaci kolík, L 184 mm, Ø 7,98 mm	26,99	32,39	02	183
3 02 29 216 00 5	4014586012155	Ochranný kryt	5,78	6,94	02	210
3 02 29 347 01 0	4014586354330	Kovových ihlíc	5,57	6,68	02	-
3 02 31 003 00 3	4014586012414	Napínacia retaz	54,81	65,77	02	-
3 02 31 008 00 0	4014586012421	Napínacia retaz	133,35	160,02	02	-
3 02 31 013 02 7	4014586012483	VALČEKOVÁ REŤAZ	184,80	221,76	08	-
3 02 31 029 00 2	4014586224183	VALČEKOVÁ REŤAZ	10,50	12,60	08	-
3 02 31 034 01 0	4014586422145	Kus retazca	165,90	199,08	08	-
3 02 31 035 01 0	4014586422169	Kus retazca	7,35	8,82	08	-
3 02 31 036 01 0	4014586422176	Kus retazca	13,65	16,38	08	-
3 02 32 044 01 0	4014586232591	Otočný hák	139,97	167,96	02	284
3 02 32 046 00 8	4014586259604	Závesné zariadenie	3,30	3,96	06	29
3 02 34 022 00 9	4014586012865	Sponka	2,10	2,52	08	-
3 02 40 239 01 4	4014586232584	Aretačné zariadenie	74,24	89,09	02	284
3 02 40 247 00 2	4014586253510	Držiak fľaše	16,70	20,04	02	-
3 02 40 308 01 0	4014586353111	súprava vákuových krúžkov	11,34	13,61	02	-
3 02 40 395 00 0	4014586444321	Poistný kolík	1,79	2,15	02	53
3 02 40 396 00 0	4014586444338	Poistný krúžok	3,47	4,16	02	53
3 02 40 396 01 0	4014586444345	Súprava poistiek	13,97	16,76	02	53
3 05 01 242 00 1	4014586014272	Vymedzovací krúžok	6,41	7,69	02	-
3 05 01 345 01 0	4014586272993	Programovacia objímka, Farba čierne, ks 10 ks	15,55	18,66	06	-
3 05 01 345 02 0	4014586273006	Programovacia objímka, Farba zmiešaná farba, ks 7 ks	13,65	16,38	06	-
3 05 01 346 01 0	4014586273013	Programovacia objímka, Farba šedé, ks 10 ks	15,55	18,66	06	-
3 05 01 347 01 0	4014586273020	Programovacia objímka, Farba zelené, ks 10 ks	15,55	18,66	06	-
3 05 01 348 01 0	4014586273037	Programovacia objímka, Farba modré, ks 10 ks	15,55	18,66	06	-
3 05 01 349 01 0	4014586273044	Programovacia objímka, Farba červený, ks 10 ks	15,55	18,66	06	-
3 05 01 350 01 0	4014586273051	Programovacia objímka, Farba oranžové, ks 10 ks	15,55	18,66	06	-
3 05 01 351 01 0	4014586274898	Programovacia objímka, Farba žlté, ks 10 ks	15,55	18,66	06	-
3 05 01 352 01 0	4014586317106	Programovacia objímka, Farba čierne, ks 10 ks	15,55	18,66	06	58
3 05 01 352 02 0	4014586317113	Programovacia objímka, Farba zmiešaná farba, ks 7 ks	12,88	15,46	06	58
3 05 01 353 01 0	4014586317120	Programovacia objímka, Farba šedé, ks 10 ks	15,55	18,66	06	58
3 05 01 354 01 0	4014586317137	Programovacia objímka, Farba zelené, ks 10 ks	15,55	18,66	06	58
3 05 01 355 01 0	4014586317144	Programovacia objímka, Farba modré, ks 10 ks	15,55	18,66	06	58
3 05 01 356 01 0	4014586317151	Programovacia objímka, Farba červený, ks 10 ks	15,55	18,66	06	58
3 05 01 357 01 0	4014586317168	Programovacia objímka, Farba oranžové, ks 10 ks	15,55	18,66	06	58
3 05 01 358 01 0	4014586317175	Programovacia objímka, Farba žlté, ks 10 ks	15,55	18,66	06	58
3 05 05 066 01 5	4014586235271	Prevečné puzdro	33,60	40,32	02	-
3 05 05 068 01 7	4014586248769	Prevečné puzdro	34,23	41,08	02	-
3 05 05 069 01 1	4014586258928	Prevečné puzdro	22,16	26,59	02	-
3 05 17 028 00 7	4014586016931	Koncovka hadice, Ø 32 mm	2,73	3,28	02	140
3 05 17 029 00 1	4014586016948	Koncovka hadice, Ø 27 mm	3,36	4,03	02	140
3 06 05 109 00 6	4014586224503	Adaptér pripojenia hadice vysávača	1,26	1,51	02	-
3 06 05 110 00 8	4014586224510	Adaptér pripojenia hadice vysávača	1,26	1,51	02	-
3 06 05 114 01 1	4014586266848	Adaptér pre FEIN SuperCut bez systému QuickIN	24,50	29,40	04	245
3 07 06 268 00 6	4014586022260	Špirálový pripojný elektrický kábel	78,23	93,88	02	-

Objednávacie číslo	EAN	Označenie	Cena EUR bez DPH	Cena EUR s DPH	PK	Strana
3 07 07 157 03 5	4014586321035	Špirálový prípojný elektrický kábel	29,70	35,64	06	284
3 07 28 123 00 7	4014586030104	Kolíková zástrčka	25,31	30,37	02	114
3 07 28 124 00 5	4014586030111	Kolíková zástrčka	34,23	41,08	02	114
3 07 28 130 00 0	4014586030173	Puzdrová zástrčka	30,98	37,18	02	114
3 07 28 131 00 9	4014586030180	Puzdrová zástrčka	40,11	48,13	02	114
3 07 28 137 00 5	4014586030241	Nástenná zásuvka	34,97	41,96	02	115
3 07 28 138 00 3	4014586030258	Nástenná zásuvka	46,62	55,94	02	115
3 07 28 141 00 8	4014586030289	Zásuvka na zabudovanie	49,25	59,10	02	115
3 07 28 432 00 0	4014586410388	Zástrčkový adaptér EU-GB	5,78	6,94	02	-
3 07 28 452 00 0	4014586424507	Zástrčkový adaptér EU-GB	7,46	8,95	02	-
3 07 49 065 00 9	4014586031927	Kombinácia náradia	1.702,05	2.042,46	10	115
3 07 49 067 00 6	4014586031941	Kombinácia náradia	2.459,10	2.950,92	10	115
3 07 49 068 00 4	4014586031965	Kombinácia náradia	2.912,70	3.495,24	10	115
3 07 49 069 00 8	4014586031972	Kombinácia náradia	3.042,90	3.651,48	10	115
3 07 49 070 00 0	4014586031989	Kombinácia náradia	3.818,85	4.582,62	10	115
3 07 49 073 00 6	4014586032016	Kombinácia náradia	2.200,80	2.640,96	10	115
3 07 49 086 00 0	4014586032108	Kombinácia náradia	3.213,00	3.855,60	10	-
3 07 49 099 00 5	4014586032221	Kombinácia náradia	2.732,10	3.278,52	10	-
3 07 49 100 00 6	4014586326375	Kombinácia náradia	2.756,25	3.307,50	10	-
3 07 51 144 00 3	4014586032993	Motorový istič	94,50	113,40	02	-
3 07 56 017 00 6	4014586033358	Zástrčka ochrany motora	26,36	31,63	02	-
3 07 56 084 00 8	4014586264189	Zástrčka ochrany motora	194,57	233,48	02	-
3 07 56 085 00 2	4014586264196	Zástrčka ochrany motora, Verzia 16 A	194,57	233,48	02	114
3 07 56 086 00 5	4014586264202	Zástrčka ochrany motora	194,57	233,48	02	-
3 07 56 087 00 9	4014586264219	Zástrčka ochrany motora, Verzia 16 A	194,57	233,48	02	114
3 07 56 088 00 7	4014586264226	Zástrčka ochrany motora, Verzia 16 A	218,72	262,46	02	114
3 07 56 089 00 1	4014586264233	Zástrčka ochrany motora, Verzia 16 A	218,72	262,46	02	114
3 07 56 090 00 3	4014586264240	Zástrčka ochrany motora, Verzia 16 A	218,72	262,46	02	114
3 07 56 093 00 9	4014586264271	Zástrčka ochrany motora, Verzia 32 A	202,65	243,18	02	114
3 07 56 094 00 7	4014586264288	Zástrčka ochrany motora	202,65	243,18	02	-
3 07 56 095 00 1	4014586264295	Zástrčka ochrany motora, Verzia 32 A	202,65	243,18	02	114
3 07 56 096 00 4	4014586264301	Zástrčka ochrany motora, Verzia 32 A	228,38	274,06	02	114
3 07 56 097 00 8	4014586264318	Zástrčka ochrany motora, Verzia 32 A	228,38	274,06	02	114
3 07 56 098 00 6	4014586264325	Zástrčka ochrany motora, Verzia 32 A	228,38	274,06	02	114
3 07 98 592 77 0	4014586622040	Prípojný kábel	8,93	10,72	02	-
3 12 07 103 01 3	4014586044910	Výstredníková hlava	118,25	141,90	06	207
3 13 08 072 00 0	4014586048123	Obrázačací a stolový nôž	30,03	36,04	02	124
3 13 08 092 00 8	4014586210803	Stolový nôž	67,20	80,64	02	125
3 13 08 096 00 7	4014586210810	Obrázačací nôž, Hrúbka plechu 4,2 mm	112,56	135,07	02	125
3 13 08 098 00 9	4014586213477	Obrázačací nôž, Hrúbka plechu 2 mm	175,46	210,55	02	125
3 13 08 110 00 3	4014586229812	Nôž pre škárovacie a tesniace materiály, Hrúbka plechu 2 mm	100,91	121,09	02	121
3 13 08 111 00 2	4014586229829	Čap noža	16,07	19,28	02	121
3 13 08 113 00 9	4014586229836	Rezné čeluste	107,52	129,02	02	121
3 13 08 123 00 8	4014586229867	Nôž pre škárovacie a tesniace materiály, Hrúbka plechu 1,3 mm	158,45	190,14	02	121
3 13 08 136 00 2	4014586229805	Stolový nôž, Hrúbka plechu 3,5 mm	56,28	67,54	02	124
3 13 08 143 00 6	4014586230092	Stolový nôž, Hrúbka plechu 2 mm	64,79	77,75	02	124
3 13 08 146 00 1	4014586232911	Obrázačací nôž, Hrúbka plechu 3,5 mm	57,02	68,42	02	125
3 13 08 147 00 5	4014586232928	Obrázačací nôž, Hrúbka plechu 2 mm	68,15	81,78	02	125
3 13 08 150 00 9	4014586239583	Nôž pre škárovacie a tesniace materiály, Hrúbka plechu 1,6 mm	72,56	87,07	02	121
3 13 08 151 00 8	4014586239590	Nôž na zakrivené rezy, Hrúbka plechu 1 mm	77,07	92,48	02	121
3 13 08 152 00 1	4014586239606	Nôž pre škárovacie a tesniace materiály, Hrúbka plechu 0,8 mm	87,26	104,71	02	121
3 13 08 153 01 4	4014586239613	Rezné čeluste	78,12	93,74	02	121
3 13 08 153 02 0	4014586239620	Rezné čeluste	78,12	93,74	02	121
3 13 09 036 00 4	4014586048512	Razník	59,43	71,32	02	-
3 13 09 039 00 0	4014586048543	Oporný kolík	109,62	131,54	02	-
3 13 09 040 00 2	4014586048550	Matrica	56,81	68,17	02	134
3 13 09 093 00 3	4014586199931	Matrica	65,42	78,50	02	134
3 13 09 094 00 1	4014586199948	Matrica	74,55	89,46	02	134
3 13 09 097 00 2	4014586199955	Razník	59,33	71,20	02	134
3 13 09 098 00 0	4014586199962	Razník	86,42	103,70	02	134
3 13 09 100 01 4	4014586199986	Dištančné puzdro	102,90	123,48	02	-
3 13 09 107 00 0	4014586210742	Matrica	105,84	127,01	02	135
3 13 09 108 00 8	4014586210759	Matrica	105,84	127,01	02	135

Objednávacie číslo	EAN	Označenie	Cena EUR bez DPH	Cena EUR s DPH	PK	Strana
3 13 09 109 00 2	4014586210766	Matrica	105,84	127,01	02	135
3 13 09 110 00 4	4014586210773	Razník	86,21	103,45	02	135
3 13 09 110 01 3	4014586259161	Razník a matrica v sade	187,43	224,92	02	135
3 13 09 114 00 8	4014586210780	Vak na triesky	95,97	115,16	02	135
3 13 09 119 00 1	4014586209852	Razník	66,99	80,39	02	-
3 13 09 121 00 2	4014586209876	Podložná platnička	12,39	14,87	02	134
3 13 09 122 00 5	4014586209883	Matrica, ks 1 ks	72,77	87,32	02	134
3 13 09 122 02 0	4014586318172	Matrica, ks 2 ks	131,25	157,50	02	134
3 13 09 122 03 0	4014586318189	Matrica, ks 5 ks	310,28	372,34	02	134
3 13 09 134 00 6	4014586259185	Razník	86,21	103,45	02	135
3 13 09 134 01 5	4014586259192	Razník a matrica v sade	192,15	230,58	02	135
3 13 22 169 00 5	4014586053202	Koncovka hadice	23,73	28,48	02	-
3 13 22 757 01 6	4014586261386	Vrečko na prach - papierové, Verzia Dustex II, 25	44,21	53,05	02	196
3 13 22 765 00 9	4014586261454	Filter	58,49	70,19	02	197
3 13 22 767 01 5	4014586261478	Sacia hadica	51,24	61,49	02	197
3 13 22 771 00 9	4014586261492	Spojovací diel	5,46	6,55	02	140
3 13 22 772 00 2	4014586261508	Stupňovitá objímka	10,92	13,10	02	197
3 13 22 810 01 0	4014586307718	Vrečko na prach - papierové, Verzia Dustex 40	46,62	55,94	02	196
3 13 22 811 01 0	4014586307725	Vrečko na prach - papierové, Verzia Dustex 40	95,03	114,04	02	196
3 13 27 064 00 8	4014586199580	Ochranné oceľové čeluste	54,29	65,15	02	144
3 13 27 068 00 7	4014586199627	Upínacia skrutka zložená	24,47	29,36	02	-
3 13 33 090 00 0	4014586368375	Skľučovadlo	32,66	39,19	02	-
3 13 33 118 00 0	4014586368382	Skľučovadlo	28,14	33,77	02	-
3 13 35 017 01 1	4014586262390	Vodiaca kladka	75,18	90,22	02	203
3 13 45 012 01 0	4014586366197	Plochý skladaný filter	30,45	36,54	02	195
3 13 45 059 01 0	4014586366210	Plochý skladaný filter	58,49	70,19	02	195
3 13 45 060 01 0	4014586366227	Plochý skladaný filter	93,14	111,77	02	195
3 13 45 061 01 0	4014586366234	Rúnové filtračné vrečko, Verzia Dustex 25 L, ks 5 ks	24,36	29,23	02	196
3 13 45 062 01 0	4014586366241	Rúnové filtračné vrečko, Verzia Dustex 35 L, ks 5 ks	31,71	38,05	02	196
3 13 45 063 01 0	4014586366258	Vreco na smeti, ks 5 ks	34,44	41,33	02	196
3 13 45 064 01 0	4014586366265	Permanentný filter	59,64	71,57	02	196
3 13 45 065 01 0	4014586366272	Sacia hadica, Ø 27 mm, L 4 m	77,60	93,12	02	195
3 13 45 066 01 0	4014586366289	Sacia hadica, Ø 35 mm, L 4 m	67,73	81,28	02	195
3 13 45 067 01 0	4014586366296	Predlžovacia hadica, Ø 27 mm, L 2,5 m	70,35	84,42	02	195
3 13 45 068 01 0	4014586366302	Predlžovacia hadica, Ø 35 mm, L 2,5 m	57,23	68,68	02	195
3 13 45 069 01 0	4014586366319	Súprava na opravy	30,45	36,54	02	195
3 13 45 070 01 0	4014586366326	Koleno	12,81	15,37	02	195
3 13 45 071 01 0	4014586366333	Sacia rúrka	30,45	36,54	02	195
3 13 45 071 02 0	4014586368528	Súprava príslušenstva	82,43	98,92	02	196
3 13 45 072 01 0	4014586366340	Podlahová sacia koncovka	38,96	46,75	02	195
3 13 45 073 01 0	4014586366357	Kombinovaná tryska	36,54	43,85	02	195
3 13 45 074 01 0	4014586366364	Sacia koncovka na štrbiny	6,09	7,31	02	195
3 13 45 075 01 0	4014586366371	Sacia koncovka na textilie a čalúnenie	9,24	11,09	02	195
3 13 45 076 01 0	4014586366388	Sací štetec	11,66	13,99	02	195
3 13 45 077 01 0	4014586366395	Sacia kefa	20,48	24,58	02	195
3 13 45 079 01 0	4014586366418	Stupňovitá objímka	13,65	16,38	02	195
3 13 45 119 01 0	4014586370187	Držiak kábla, ks 5 ks	7,25	8,70	02	196
3 13 45 120 01 0	4014586386119	Antistatická odsávací hadica, Ø 35 mm, L 4 m	177,87	213,44	02	195
3 13 45 121 01 0	4014586392059	Antistatická odsávací hadica, Ø 27 mm, L 4 m	154,04	184,85	02	195
3 13 45 123 01 0	4014586378596	Antistatická objímka na náradie	29,82	35,78	02	195
3 13 45 130 01 0	4014586379449	Filteračné vrečko HEPA, ks 3 ks	105,11	126,13	02	196
3 13 45 133 02 0	4014586386126	Súprava príslušenstva, Ø 40 mm	87,68	105,22	02	196
3 13 45 138 01 0	4014586387819	Kefové pásy	8,30	9,96	02	-
3 13 45 251 01 0	4014586392691	Flisové filtračné vrečko Premium, Verzia Dustex 35 L, ks 5 ks	51,14	61,37	02	196
3 13 45 263 01 0	4014586394459	Koleno, Ø 35 mm	19,01	22,81	02	195
3 13 45 267 01 0	4014586400013	Kefové pásy	16,70	20,04	02	-
3 13 45 268 01 0	4014586400020	Gumené jazýčky	20,27	24,32	02	-
3 13 45 270 01 0	4014586400037	Kefové pásy	26,25	31,50	02	-
3 13 45 271 01 0	4014586400044	Gumené jazýčky	29,82	35,78	02	-
3 13 45 273 01 0	4014586409955	Flisové filtračné vrečko Premium, Verzia Dustex 25 L, ks 5 ks	38,54	46,25	02	196
3 13 45 274 01 0	4014586414959	Plochý skladaný filter	113,72	136,46	02	-
3 13 45 300 01 0	4014586439341	Antistatická objímka na náradie	27,41	32,89	02	195
3 13 48 073 01 0	4014586385839	Ochranný kryt, Ø 115 mm	4,87	5,84	06	82

Objednávacie číslo	EAN	Označenie	Cena EUR bez DPH	Cena EUR s DPH	PK	Strana
3 13 48 134 01 0	4014586436029	Ochranný kryt, Ø 125 mm	4,69	5,63	06	82
3 13 48 135 01 0	4014586436180	Ochranný kryt pre deliace práce, Ø 115 mm	19,95	23,94	02	82
3 13 50 075 00 0	4014586441320	Upínacia skrutka KX, ks 10 ks	36,23	43,48	02	149
3 13 50 076 00 0	4014586441337	Upínacia skrutka SX, ks 10 ks	38,22	45,86	02	148
3 14 14 004 00 3	4014586060026	Hadica	61,95	74,34	08	-
3 14 14 054 00 8	4014586208916	Náhradná hadica	3,47	4,16	02	163
3 14 14 055 00 2	4014586227290	Hadica	69,30	83,16	08	-
3 14 14 055 01 1	4014586252421	Hadica	1.479,45	1.775,34	08	-
3 14 14 070 01 0	4014586356433	Flexibilná kĺbová hadica, L 340 mm	13,97	16,76	02	186
3 14 14 078 01 0	4014586428901	Flexibilná kĺbová hadica, L 500 mm	22,47	26,96	02	186
3 14 15 020 00 8	4014586060392	Silenblok-tlmič	39,59	47,51	02	115
3 14 15 081 00 1	4014586207865	Silenblok-tlmič	17,22	20,66	02	115
3 14 20 120 01 0	4014586376677	Ochranný kryt AccuTec ASM, Verzia ASM 14	22,37	26,84	02	-
3 14 26 030 00 5	4014586061641	Upínací segment so suchým zipsom, Ø 150 mm	17,54	21,05	02	207
3 14 26 067 01 6	4014586236797	protišmyková rohož	21,00	25,20	02	-
3 14 28 102 01 6	4014586195957	Ochrana pred vytrhávaním materiálu, ks 5 ks	10,19	12,23	02	140
3 14 28 156 00 0	4014586272047	Plastový potah	8,09	9,71	02	-
3 18 01 010 01 2	4014586069210	Držiak suportu	94,40	113,28	02	-
3 18 10 071 01 5	4014586069739	Ochranný kryt	42,11	50,53	02	-
3 18 10 171 00 5	4014586070124	Ochranný kryt odsávania	217,46	260,95	02	-
3 18 10 240 01 4	4014586228945	Odsávacie veko	21,16	25,39	06	206
3 18 10 247 01 9	4014586241906	Dotyková ochrana a ochrana pred trieskami, špony sú nespisovné	20,48	24,58	02	-
3 18 10 264 01 0	4014586307343	Odsávací set	20,69	24,83	02	206
3 18 10 277 00 0	4014586326238	Ochranný kryt	12,18	14,62	02	-
3 18 10 299 00 0	4014586394107	Ochranný kryt, Ø 115 mm	8,58	10,30	06	82
3 18 10 300 00 0	4014586394114	Ochranný kryt, Ø 125 mm	9,15	10,98	06	204
3 18 10 301 00 0	4014586394121	Ochranný kryt, Ø 150 mm	9,39	11,27	06	82
3 18 10 305 00 0	4014586407852	Ochranný kryt	33,81	40,57	02	-
3 21 09 061 01 6	4014586074542	Upínacia skrutka - trň	86,42	103,70	02	-
3 21 19 032 00 2	4014586074689	Prídavná rukoväť	6,93	8,32	02	-
3 21 19 047 00 4	4014586074801	Rukoväť	11,45	13,74	02	-
3 21 19 078 02 4	4014586074962	Rukoväť	24,89	29,87	02	-
3 21 19 107 01 6	4014586222882	Rukoväť	5,46	6,55	02	-
3 21 19 113 01 6	4014586235264	Rukoväť	15,65	18,78	02	-
3 21 19 116 01 1	4014586267616	Oválna prídavná rukoväť	45,30	54,36	04	245
3 21 19 117 01 5	4014586268125	Antivibračná rukoväť	38,43	46,12	02	114
3 21 19 118 01 3	4014586268132	Antivibračná rukoväť	38,43	46,12	02	114
3 21 19 119 01 7	4014586268149	Antivibračná rukoväť	38,43	46,12	02	-
3 21 19 124 01 0	4014586334783	Antivibračná rukoväť	9,45	11,34	02	114
3 21 19 127 03 0	4014586351971	Spúšťacie šidlo	23,94	28,73	02	-
3 21 19 148 02 0	4014586404790	Prídavná rukoväť	43,60	52,32	04	238
3 21 19 150 01 0	4014586404523	Rukoväť	46,52	55,82	02	59
3 21 22 007 01 7	4014586075198	Kľuka	105,00	126,00	08	-
3 21 23 002 00 6	4014586270906	Nastavovací spínač krútiaceho momentu	8,93	10,72	02	58
3 21 25 043 00 4	4014586075341	Strmeň	7,67	9,20	02	-
3 21 25 050 00 7	4014586075396	Závesné zariadenie	10,71	12,85	02	29
3 21 26 012 01 0	4014586410210	Držiak stroja	39,38	47,26	02	58
3 21 27 003 03 5	4014586075594	Hĺbkový doraz	87,89	105,47	02	-
3 21 27 005 00 6	4014586075600	Hĺbkový doraz	6,09	7,31	02	29
3 21 27 021 03 6	4014586075761	Puzdro zarážky	28,46	34,15	02	-
3 21 27 021 06 1	4014586075792	Puzdro zarážky	63,11	75,73	02	-
3 21 27 021 11 3	4014586250724	Puzdro zarážky	27,20	32,64	02	-
3 21 27 021 12 9	4014586258669	Puzdro zarážky	21,74	26,09	02	-
3 21 27 021 13 5	4014586262406	Puzdro zarážky	17,12	20,54	02	-
3 21 27 021 14 1	4014586270531	Hĺbkový doraz	46,31	55,57	02	-
3 21 27 043 00 0	4014586075983	Puzdro zarážky	17,43	20,92	02	-
3 21 27 057 00 8	4014586208831	Puzdro zarážky	18,80	22,56	02	-
3 21 27 065 01 9	4014586266077	Hĺbkový doraz	39,06	46,87	02	-
3 21 27 069 01 0	4014586351674	Hĺbkový doraz	20,00	24,00	04	228
3 21 31 038 02 0	4014586451794	Nádrž na chladiaci prostriedok	20,90	25,08	02	163
3 21 32 020 12 9	4014586076706	Pasta na rezanie	15,00	18,00	04	120
3 21 32 022 00 7	4014586076713	Ručný dávkovač chladiacej a mazacej kvapaliny	10,61	12,73	02	163
3 21 32 039 00 0	4014586418087	Mazivo BIOCUT 3000, Obsah 1 l	63,00	75,60	08	-



Objednávacie číslo	EAN	Označenie	Cena EUR bez DPH	Cena EUR s DPH	PK	Strana
3 21 32 040 00 0	4014586418094	Mazivo BIOCUT 3000, Obsah 5 l	218,40	262,08	08	-
3 21 32 042 00 0	4014586422879	Mazivo odolné proti chladu, Obsah 1 l	73,50	88,20	08	-
3 21 32 043 00 0	4014586422886	Mazivo odolné proti chladu, Obsah 5 l	273,00	327,60	08	-
3 21 33 021 01 0	4014586404745	Odsávacie zariadenie	66,60	79,92	04	238
3 21 73 003 00 3	4014586265568	Antivibračné rukavice, Veľ. 9 L	76,60	91,92	04	148
3 21 73 004 00 1	4014586265575	Antivibračné rukavice, Veľ. 10 XL	76,60	91,92	04	148
3 21 73 005 00 5	4014586265582	Antivibračné rukavice, Veľ. 11 XXL	76,60	91,92	04	148
3 21 74 003 00 0	4014586077215	Ochranný kôš	11,45	13,74	02	-
3 21 74 006 00 5	4014586199641	Napínací rapkáč s popruhom	154,35	185,22	02	-
3 21 74 007 00 9	4014586214740	Napínací rapkáč s popruhom	18,48	22,18	02	-
3 21 74 008 00 7	4014586241890	Upínací pás	17,75	21,30	02	-
3 21 74 009 00 1	4014586321813	Nosná slučka	46,20	55,44	08	-
3 21 74 010 00 3	4014586321820	Nosná slučka	56,70	68,04	08	-
3 21 74 011 00 0	4014586319056	Ochranný kryt	6,70	8,04	04	250
3 21 74 013 01 0	4014586335773	Pohár na triesky	19,53	23,44	02	-
3 21 74 014 01 0	4014586376691	Ochranný kryt AccuTec ASW, Verzia ASW 14	19,01	22,81	02	-
3 21 74 015 01 0	4014586376707	Ochranný kryt na batériu	19,01	22,81	02	-
3 21 74 016 01 0	4014586376714	Ochranný kryt na batériu	20,06	24,07	02	-
3 21 74 019 01 0	4014586404905	Ochranný kryt na batériu	21,42	25,70	02	58
3 21 74 020 01 0	4014586404912	Ochranný kryt na batériu	20,16	24,19	02	58
3 21 74 021 01 0	4014586404929	Plastový potah, Verzia <60 Nm	15,02	18,02	02	59
3 21 74 022 01 0	4014586404936	Plastový potah, Verzia <45 Nm	15,02	18,02	02	59
3 21 74 023 01 0	4014586414003	Plastový potah, Verzia <14 Nm	13,76	16,51	02	59
3 21 74 024 01 0	4014586404943	Ochranný kryt AccuTec ASW, Verzia ASW 18	29,19	35,03	02	58
3 21 74 025 01 0	4014586415499	Ochranný kryt na batériu	15,75	18,90	02	58
3 21 74 028 01 0	4014586434018	Ochranný kryt AccuTec ASM, Verzia ASM 18	28,67	34,40	02	58
3 21 74 029 01 0	4014586435268	Ochranný kryt na batériu	15,54	18,65	02	58
3 24 22 346 01 0	4014586431093	Rozpierka	11,55	13,86	08	-
3 24 33 027 01 7	4014586210469	Doska	102,90	123,48	08	-
3 26 23 009 00 6	4014586200699	Redukčné objímky, Ø 53 / 43 mm	36,44	43,73	02	39
3 26 23 010 00 8	4014586200422	Redukčné objímky, Ø 53 / 38 mm	36,44	43,73	02	39
3 26 23 012 01 9	4014586248776	Redukčné objímky, Ø 43 / 33 mm	36,44	43,73	02	39
3 26 23 013 00 4	4014586248783	Redukčné objímky, Ø 43 / 38 mm	36,44	43,73	02	39
3 26 23 014 01 0	4014586369853	Redukčné objímky, Ø 53 / 43 mm	36,44	43,73	02	39
3 27 14 037 01 3	4014586091938	Strmeň	274,37	329,24	02	-
3 27 14 071 01 3	4014586092201	Zvieracia čelusť	41,48	49,78	02	-
3 27 14 088 00 7	4014586200750	Ochrana pred trieskami	5,15	6,18	02	140
3 39 01 031 00 1	4014586110233	Kufor na náradie	77,70	93,24	08	-
3 39 01 096 01 6	4014586242095	Kufor na náradie	202,65	243,18	02	-
3 39 01 114 00 7	4014586266732	Transportná debna	948,15	1.137,78	08	-
3 39 01 118 01 0	4014586285474	Kufor na náradie	44,84	53,81	02	120
3 39 01 118 20 0	4014586302775	Kufor na náradie	49,50	59,40	04	-
3 39 01 118 48 0	4014586317618	Kufor na náradie	53,45	64,14	02	29
3 39 01 119 00 0	4014586285498	Plastová krabička	4,41	5,29	02	120
3 39 01 122 01 0	4014586308791	Kufor na náradie	69,20	83,04	02	203
3 39 01 122 06 0	4014586321165	Kufor na náradie	80,75	96,90	02	-
3 39 01 122 12 0	4014586336732	Kufor na náradie	79,49	95,39	02	-
3 39 01 122 19 0	4014586405759	Kufor na náradie	58,28	69,94	02	-
3 39 01 126 02 0	4014586332406	Úložná skriňa	92,93	111,52	02	-
3 39 01 127 02 0	4014586325859	Úložná skriňa	94,40	113,28	02	-
3 39 01 130 05 0	4014586333250	Kufor na náradie	82,32	98,78	02	-
3 39 01 131 03 0	4014586348957	Kufor na náradie	52,29	62,75	02	-
3 39 01 131 08 0	4014586348650	Kufor na náradie	52,29	62,75	02	34
3 39 01 131 92 0	4014586376325	Plastový kufor na náradie	48,62	58,34	02	-
3 39 01 131 94 0	4014586379630	Kufor na náradie	49,67	59,60	02	33
3 39 01 131 98 0	4014586376332	Nenaplnený systémový kufor	44,80	53,76	04	-
3 39 01 132 03 0	4014586340449	Úložná skriňa	92,93	111,52	02	-
3 39 01 133 05 0	4014586351247	Kufor na náradie	82,32	98,78	02	-
3 39 01 134 04 0	4014586340456	Úložná skriňa	94,40	113,28	02	-
3 39 01 140 99 0	4014586356310	Kufor na náradie	94,61	113,53	02	-
3 39 01 141 01 0	4014586365244	Plastový kufor na náradie	25,20	30,24	02	-
3 39 01 142 14 0	4014586356921	Kufrik	66,26	79,51	02	163
3 39 01 143 06 0	4014586356938	Kufrik	94,40	113,28	02	-

Objednávacie číslo	EAN	Označenie	Cena EUR bez DPH	Cena EUR s DPH	PK	Strana
3 39 01 146 00 0	4014586380025	Systainer Sys 1	56,18	67,42	02	-
3 39 01 146 19 0	4014586430836	Kufor na náradie	50,51	60,61	02	-
3 39 01 146 22 0	4014586416946	Systainer Starlock Plus	130,10	156,12	04	-
3 39 01 147 00 0	4014586380032	Systainer Sys 2	61,85	74,22	02	-
3 39 01 152 00 0	4014586398396	Plastový kufor na náradie	44,94	53,93	02	-
3 39 01 152 05 0	4014586407654	Plastový kufor na náradie	55,50	66,60	04	-
3 39 01 152 39 0	4014586420080	Plastový kufor na náradie	53,24	63,89	02	-
3 39 01 154 03 0	4014586411903	Plastový kufor na náradie	46,70	56,04	04	-
3 39 01 154 05 0	4014586403786	Plastový kufor na náradie	45,10	54,12	04	-
3 39 01 155 02 0	4014586379647	Úložná skriňa	207,69	249,23	02	-
3 39 01 157 32 0	4014586410593	Kufor na náradie	50,72	60,86	02	47
3 39 01 174 06 0	4014586403809	Úložná skriňa	91,14	109,37	02	-
3 39 01 182 02 0	4014586420097	Plastový kufor na náradie	53,24	63,89	02	-
3 39 01 189 10 0	4014586441672	Kufor na náradie	52,29	62,75	02	-
3 39 01 604 02 0	4014586422893	Kufrik	182,28	218,74	02	-
3 39 04 542 00 0	4014586380056	Vložka do systainera na AFSC 18 Q	7,55	9,06	06	244
3 39 98 140 02 2	4014586622231	Plastový kufor na náradie	83,69	100,43	02	-
3 39 98 140 08 2	4014586662039	Kufrik	83,69	100,43	02	-
3 39 98 140 13 0	4014586425955	Kufrik	66,26	79,51	02	163
3 43 00 000 00 1	4014586402796	Protidotyková ochrana	4,50	5,40	04	228
3 52 22 927 05 0	4014586392455	Adaptér na oscilátor FEIN (do 2004)	11,50	13,80	04	238
3 52 22 952 01 0	4014586392516	Sada s pilovým kotúčom HSS, Ø 100 mm, Upínanie SLP	63,10	75,72	04	228
3 52 22 952 03 0	4014586392530	Pilový list E-Cut Combo, Upínanie SLP	44,10	52,92	04	-
3 52 22 952 04 0	4014586392547	Adaptér pre FEIN SuperCut bez systému QuickIN	15,00	18,00	04	245
3 52 22 952 05 0	4014586392554	Adaptér pre FEIN SuperCut s QuickIN	15,00	18,00	04	245
3 52 22 952 10 0	4014586404721	Súprava brúsnych listov, Dĺžka hrany 130 mm	11,10	13,32	04	234
3 52 22 967 01 0	4014586440378	Best of E-Cut Starlock WOOD & METAL, Upínanie SL	45,90	55,08	04	228
3 52 22 967 02 0	4014586440385	Best of Starlock METAL, Upínanie SL	67,00	80,40	04	232
3 52 22 967 03 0	4014586440392	Best of E-Cut StarlockPlus WOOD & METAL, Upínanie SLP	56,70	68,04	04	228
3 52 22 967 04 0	4014586440408	Best of Starlock SANDING, Upínanie SL	45,90	55,08	04	232
3 52 22 967 05 0	4014586440415	Best of E-Cut StarlockMax WOOD & METAL, Upínanie SLM	56,70	68,04	04	228
3 52 22 967 06 0	4014586440507	Best of Starlock RENOVATION, Upínanie SL	99,90	119,88	04	232
3 52 22 967 07 0	4014586440422	Combo Starlock TILE WORKING, Upínanie SL	49,90	59,88	04	237
3 52 22 967 08 0	4014586440439	E-Cut Combo Starlock WOOD, Upínanie SL	25,00	30,00	04	229
3 52 22 967 09 0	4014586440446	Combo Starlock MINI CUT, Upínanie SL	30,00	36,00	04	229
3 52 22 967 10 0	4014586440453	E-Cut Combo Starlock WOOD & METAL, Upínanie SL	25,00	30,00	04	228
3 52 22 967 11 0	4014586440460	Combo Starlock RENOVATION, Upínanie SL	39,90	47,88	04	232
3 52 22 967 12 0	4014586440477	Profesionálna súprava StarlockMax ÚPRAVA INTERIÉRU, Upínanie SLM	169,90	203,88	04	232
3 52 22 967 13 0	4014586440484	Profesionálna súprava StarlockMax SANÁCIA ŠKÁR, Upínanie SLM	49,90	59,88	04	237
3 52 22 967 14 0	4014586440491	Profesionálna súprava StarlockMax KÚRENIE/SANITA, Upínanie SLM	133,30	159,96	04	237
3 52 22 967 26 0	4014586444253	Profesionálna súprava pre námorné tode, Upínanie SLP	91,90	110,28	04	-
3 90 00 000 00 1	4014586280028	Grafitová podložka, ks 5 ks	85,86	103,03	06	274
3 90 00 000 00 2	4014586280035	Hadica	45,30	54,36	06	276
3 90 00 000 00 3	4014586280042	Upínacia páska	6,07	7,28	06	276
3 90 00 000 00 4	4014586280059	Ochrana očí, ks 3 ks	38,62	46,34	06	274
3 90 00 000 00 7	4014586280080	Ochrana očí GU75/GR/GXR 3ks balenie	62,12	74,54	06	275
3 90 00 000 05 6	4014586283517	Grafitová podložka	98,74	118,49	06	276
3 90 00 000 10 0	4014586294162	Kovový filter	108,39	130,07	06	278
3 90 00 000 18 3	4014586283500	Grafitová podložka	42,93	51,52	06	279
3 90 00 000 18 4	4014586283494	Ochrana očí, ks 3 ks	74,28	89,14	06	277
3 90 00 000 19 0	4014586283487	Ochrana očí, ks 3 ks	36,77	44,12	06	279
3 90 00 000 49 6	4014586280325	Vodiaca koľajnica, mosadz	44,09	52,91	06	276
3 90 00 000 49 7	4014586280332	Vodiaca koľajnica, Nylon	46,70	56,04	06	276
3 90 00 000 97 6	4014586286303	Kazetový filter	123,38	148,06	06	278
3 90 00 001 00 2	4014586353739	Brzdový kotúč	157,20	188,64	06	-
3 90 00 004 76 0	4014586380933	Grafitová podložka, ks 4 ks	22,69	27,23	06	279
3 90 00 008 10 6	4014586389837	Podložka na brúsenie z ušľachtilej ocele	74,97	89,96	02	258
3 90 00 009 92 3	4014586434919	Podložka na brúsenie z ušľachtilej ocele	73,00	87,60	13	278
4 06 11 009 01 9	4014586126760	Súprava tesniacich krúžkov	9,66	11,59	02	-
4 11 14 001 00 8	4014586128030	Vsuvka	5,25	6,30	08	-
4 11 35 007 00 2	4014586128177	Časť spojky	9,45	11,34	08	-
4 11 36 005 00 0	4014586128269	Objímka spojky	43,05	51,66	08	-
4 11 36 005 01 9	4014586128276	Objímka spojky	220,50	264,60	08	-

Objednávacie číslo	EAN	Označenie	Cena EUR bez DPH	Cena EUR s DPH	PK	Strana
4 11 36 006 00 3	4014586128283	Objímka spojky	45,15	54,18	08	-
4 11 40 004 00 7	4014586128399	Spojka hadice	28,35	34,02	02	144
4 30 33 087 06 5	4014586225173	Súprava upínacích skrutiek	8,40	10,08	04	-
6 01 10 008 01 7	4014586165790	Držiak skrutkovacích nastavcov, upínanie Ø 7 mm s vonkajšou plochou hranou	26,67	32,00	02	-
6 05 03 306 00 8	4014586262772	Bit 1/4" vonkajší šesťhran	8,30	9,96	02	65
6 05 05 015 00 1	4014586258713	Utahovacie hlavice s 1/4" šesťstrannou upínacou stopkou	15,54	18,65	02	-
6 05 10 011 00 9	4014586235141	Držiak skrutkovacích nastavcov s 1/4" šesťhrannou upínacou stopkou, Ø 15 mm, L 51 mm	20,16	24,19	02	47
6 05 10 215 00 3	4014586258812	Držiak skrutkovacích nastavcov s 1/4" šesťhrannou upínacou stopkou, Ø 10,6 mm, L 45 mm	25,10	30,12	02	61
6 05 10 222 01 0	4014586404820	Držiak skrutkovacích hrotov, Rozhranie príslušenstva QuickIN	34,44	41,33	02	48
6 20 05 019 01 0	4014586420141	Silový nástrčný kľúč s ochranným puzdrom, Výstupný upínací štvorhran 1/4" Vonkajší štvorhran, veľkosť kľúča 7 mm	18,80	22,56	02	-
6 20 05 020 01 0	4014586420158	Silový nástrčný kľúč s ochranným puzdrom, Výstupný upínací štvorhran 1/4" Vonkajší štvorhran, veľkosť kľúča 8 mm	18,80	22,56	02	-
6 20 05 021 01 0	4014586420165	Silový nástrčný kľúč s ochranným puzdrom, Výstupný upínací štvorhran 1/4" Vonkajší štvorhran, veľkosť kľúča 10 mm	18,80	22,56	02	-
6 20 05 023 01 0	4014586420172	Silový nástrčný kľúč s ochranným puzdrom, Výstupný upínací štvorhran 1/4" Vonkajší štvorhran, veľkosť kľúča 13 mm	18,80	22,56	02	-
6 20 05 024 01 0	4014586420189	Silový nástrčný kľúč s ochranným puzdrom, Výstupný upínací štvorhran 1/4" Vonkajší štvorhran, veľkosť kľúča 16 mm	18,80	22,56	02	-
6 21 05 017 01 0	4014586420196	Silový nástrčný kľúč s ochranným puzdrom, Výstupný upínací štvorhran 3/8" Vonkajší štvorhran, veľkosť kľúča 8 mm	20,58	24,70	02	-
6 21 05 018 01 0	4014586420202	Silový nástrčný kľúč s ochranným puzdrom, Výstupný upínací štvorhran 3/8" Vonkajší štvorhran, veľkosť kľúča 10 mm	20,58	24,70	02	-
6 21 05 019 01 0	4014586420219	Silový nástrčný kľúč s ochranným puzdrom, Výstupný upínací štvorhran 3/8" Vonkajší štvorhran, veľkosť kľúča 13 mm	20,58	24,70	02	-
6 21 05 020 01 0	4014586420226	Silový nástrčný kľúč s ochranným puzdrom, Výstupný upínací štvorhran 3/8" Vonkajší štvorhran, veľkosť kľúča 16 mm	20,58	24,70	02	-
6 22 05 023 01 0	4014586420233	Silový nástrčný kľúč s ochranným puzdrom, Výstupný upínací štvorhran 1/2" Vonkajší štvorhran, veľkosť kľúča 16 mm	22,47	26,96	02	-
6 22 05 024 01 0	4014586420240	Silový nástrčný kľúč s ochranným puzdrom, Výstupný upínací štvorhran 1/2" Vonkajší štvorhran, veľkosť kľúča 18 mm	22,47	26,96	02	-
6 22 05 025 01 0	4014586420257	Silový nástrčný kľúč s ochranným puzdrom, Výstupný upínací štvorhran 1/2" Vonkajší štvorhran, veľkosť kľúča 21 mm	24,36	29,23	02	-
6 22 05 026 01 0	4014586420264	Silový nástrčný kľúč s ochranným puzdrom, Výstupný upínací štvorhran 1/2" Vonkajší štvorhran, veľkosť kľúča 24 mm	27,09	32,51	02	-
6 22 19 002 07 9	4014586168012	Utahovacie hlavice závitových kolíkov	148,47	178,16	02	-
6 22 19 002 09 1	4014586168036	Utahovacie hlavice závitových kolíkov	124,32	149,18	02	-
6 22 19 002 10 6	4014586168043	Utahovacie hlavice závitových kolíkov	124,32	149,18	02	-
6 22 19 002 14 3	4014586168074	Utahovacie hlavice závitových kolíkov	124,32	149,18	02	-
6 24 05 323 01 0	4014586442006	Výkonný nástrčný nastavtec, veľkosť kľúča 24 mm	29,30	35,16	02	53
6 24 05 323 02 0	4014586442075	Súprava výkonných nástrčných nastavcov	172,41	206,89	02	53
6 24 05 324 01 0	4014586442013	Výkonný nástrčný nastavtec, veľkosť kľúča 27 mm	31,50	37,80	02	53
6 24 05 325 01 0	4014586442020	Výkonný nástrčný nastavtec, veľkosť kľúča 30 mm	34,76	41,71	02	53
6 24 05 326 01 0	4014586442037	Výkonný nástrčný nastavtec, veľkosť kľúča 32 mm	38,01	45,61	02	53
6 24 05 327 01 0	4014586442044	Výkonný nástrčný nastavtec, veľkosť kľúča 34 mm	40,11	48,13	02	53
6 24 05 328 01 0	4014586442051	Výkonný nástrčný nastavtec, veľkosť kľúča 36 mm	43,37	52,04	02	53
6 24 05 329 01 0	4014586442068	Výkonný nástrčný nastavtec, veľkosť kľúča 41 mm	49,88	59,86	02	53
6 24 15 002 01 0	4014586440118	Redukčný adaptér	25,41	30,49	02	53
6 27 12 109 03 4	4014586169637	Bit 1/4" vonkajší šesťhran, Veľ. 2, L 25 mm	8,93	10,72	02	65
6 29 01 002 00 4	4014586172071	Otvorený kľúč SW8	6,20	7,44	02	-
6 29 01 003 00 8	4014586172088	Otvorený kľúč SW9	6,20	7,44	02	-
6 29 01 007 00 7	4014586172125	Otvorený kľúč SW13	6,20	7,44	02	-
6 29 03 002 00 9	4014586172255	Otvorený kľúč SW17	6,20	7,44	02	29
6 29 03 010 00 6	4014586172309	Jednostranný kľúč	28,35	34,02	08	-
6 29 03 011 00 5	4014586172316	Otvorený kľúč SW17	3,78	4,54	02	-
6 29 04 003 00 0	4014586172347	Otvorený kľúč SW19	6,20	7,44	02	-
6 29 06 009 00 7	4014586172415	Nástrčkový kľúč SW8	3,47	4,16	02	-
6 29 06 014 00 0	4014586419534	Rúrkový kľúč	38,85	46,62	08	-
6 29 07 004 00 5	4014586172446	Kolíkový kľúč SW6	1,79	2,15	02	-
6 29 07 006 00 2	4014586172453	Kolíkový kľúč SW8	1,79	2,15	02	-
6 29 07 010 00 0	4014586172477	Kolíkový kľúč SW4	1,79	2,15	02	-
6 29 07 011 00 9	4014586172484	Kolíkový kľúč SW5	1,79	2,15	02	-
6 29 07 013 00 6	4014586172491	Kolíkový kľúč SW3	1,79	2,15	02	-
6 29 07 015 00 8	4014586172514	Kolíkový kľúč SW2.5	1,79	2,15	02	-
6 29 07 017 00 5	4014586172521	Čapové kľúče SW4.5	6,41	7,69	02	-
6 29 07 023 00 5	4014586172545	Kolíkový kľúč SW4	1,79	2,15	02	-
6 29 07 029 00 6	4014586172590	Kolíkový kľúč SW2	1,79	2,15	02	-
6 29 07 030 00 8	4014586172606	Kolíkový kľúč SW8	3,78	4,54	02	-
6 29 07 037 00 3	4014586249728	Kolíkový kľúč	2,21	2,65	02	-

Objednávacie číslo	EAN	Označenie	Cena EUR bez DPH	Cena EUR s DPH	PK	Strana
6 29 08 013 00 3	4014586172675	Hákový kľúč	23,63	28,36	02	-
6 29 08 015 00 0	4014586419541	Hákový kľúč	18,27	21,92	02	-
6 29 10 022 00 2	4014586172736	Dvojpól. dotahovač matiek	3,78	4,54	02	-
6 29 10 023 00 6	4014586172743	Dvojpól. dotahovač matiek	3,78	4,54	02	-
6 29 10 031 00 8	4014586172811	Dvojpól. dotahovač matiek	9,60	11,52	04	-
6 29 11 010 00 0	4014586220772	Prstencový kľúč 17 x 19	18,90	22,68	08	-
6 29 12 001 00 4	4014586266107	Skrutkovač	14,91	17,89	02	-
6 29 12 002 01 0	4014586441375	Kľúč s vnútorným šesťhranom veľkosť 4	4,20	5,04	02	-
6 29 12 003 01 0	4014586441382	Kľúč s vnútorným šesťhranom veľkosť 5	4,73	5,68	02	-
6 29 12 004 01 0	4014586441399	Kľúč Torx T15	7,88	9,46	02	-
6 29 13 004 00 0	4014586172859	Prídržný kolík	3,99	4,79	02	-
6 29 13 020 00 4	4014586172927	Prídržný kolík	1,26	1,51	02	-
6 29 14 002 00 5	4014586172941	Kľúč skľučovadla	2,31	2,77	02	-
6 29 14 004 00 7	4014586172958	Kľúč skľučovadla	4,41	5,29	02	-
6 29 14 005 00 1	4014586172965	Kľúč skľučovadla	12,18	14,62	02	-
6 29 14 011 00 1	4014586173016	Kľúč skľučovadla	7,25	8,70	02	-
6 31 06 016 01 0	4014586271767	Predĺženie	81,27	97,52	02	183
6 31 06 017 01 0	4014586335063	Predĺženie	78,86	94,63	02	-
6 31 06 022 98 0	4014586720180	Predĺženie	64,16	76,99	02	183
6 31 10 019 02 0	4014586416069	Súprava závitníkov pre priechodzie otvory, Závit M 6	108,99	130,79	02	186
6 31 10 019 03 0	4014586416076	Závitník pre priechodzie otvory s adaptérom 3/4-palcové upnutie Weldon, Závit M 6	36,75	44,10	02	186
6 31 10 020 02 0	4014586416083	Súprava závitníkov pre priechodzie otvory, Závit M 8	108,99	130,79	02	186
6 31 10 020 03 0	4014586416090	Závitník pre priechodzie otvory s adaptérom 3/4-palcové upnutie Weldon, Závit M 8	39,06	46,87	02	186
6 31 10 021 02 0	4014586416106	Súprava závitníkov pre priechodzie otvory, Závit M 10	113,72	136,46	02	186
6 31 10 021 03 0	4014586416113	Závitník pre priechodzie otvory s adaptérom 3/4-palcové upnutie Weldon, Závit M 10	42,53	51,04	02	186
6 31 10 022 02 0	4014586416120	Súprava závitníkov pre priechodzie otvory, Závit M 12	113,72	136,46	02	186
6 31 10 022 03 0	4014586416137	Závitník pre priechodzie otvory s adaptérom 3/4-palcové upnutie Weldon, Závit M 12	44,84	53,81	02	186
6 31 11 009 01 0	4014586326597	Špirálový vrták z rýchloreznej ocele s upnutím QuickIN, Vrták Ø 10 mm	21,00	25,20	02	184
6 31 11 010 01 0	4014586326603	Špirálový vrták z rýchloreznej ocele s upnutím QuickIN, Vrták Ø 10,2 mm	21,00	25,20	02	184
6 31 11 011 01 0	4014586326610	Špirálový vrták z rýchloreznej ocele s upnutím QuickIN, Vrták Ø 11 mm	23,94	28,73	02	184
6 31 11 012 01 0	4014586326627	Špirálový vrták z rýchloreznej ocele s upnutím QuickIN, Vrták Ø 12 mm	23,94	28,73	02	184
6 31 11 013 01 0	4014586326634	Špirálový vrták z rýchloreznej ocele s upnutím QuickIN, Vrták Ø 13 mm	25,73	30,88	02	184
6 31 11 014 01 0	4014586326641	Špirálový vrták z rýchloreznej ocele s upnutím QuickIN, Vrták Ø 14 mm	25,73	30,88	02	184
6 31 11 015 01 0	4014586326658	Špirálový vrták z rýchloreznej ocele s upnutím QuickIN, Vrták Ø 15 mm	26,78	32,14	02	184
6 31 11 016 01 0	4014586326665	Špirálový vrták z rýchloreznej ocele s upnutím QuickIN, Vrták Ø 15,5 mm	26,78	32,14	02	184
6 31 11 018 01 0	4014586409085	HSS špirálový vrták s 3/4-palcovým upnutím Weldon, Vrták Ø 6 mm	19,53	23,44	02	163
6 31 11 018 02 0	4014586416144	Súprava špirálových vrtákov HSS s 3/4-palcovým upnutím Weldon	149,21	179,05	02	163
6 31 11 019 01 0	4014586409092	HSS špirálový vrták s 3/4-palcovým upnutím Weldon, Vrták Ø 7 mm	19,53	23,44	02	163
6 31 11 020 01 0	4014586409108	HSS špirálový vrták s 3/4-palcovým upnutím Weldon, Vrták Ø 8 mm	19,53	23,44	02	163
6 31 11 021 01 0	4014586409115	HSS špirálový vrták s 3/4-palcovým upnutím Weldon, Vrták Ø 9 mm	20,58	24,70	02	163
6 31 11 022 01 0	4014586409122	HSS špirálový vrták s 3/4-palcovým upnutím Weldon, Vrták Ø 10 mm	20,58	24,70	02	163
6 31 11 023 01 0	4014586409139	HSS špirálový vrták s 3/4-palcovým upnutím Weldon, Vrták Ø 11 mm	23,52	28,22	02	163
6 31 11 024 01 0	4014586409146	HSS špirálový vrták s 3/4-palcovým upnutím Weldon, Vrták Ø 12 mm	23,52	28,22	02	163
6 31 11 025 01 0	4014586409153	HSS špirálový vrták s 3/4-palcovým upnutím Weldon, Vrták Ø 13 mm	25,31	30,37	02	163
6 31 11 026 01 0	4014586409160	HSS špirálový vrták s 3/4-palcovým upnutím Weldon, Vrták Ø 14 mm	25,31	30,37	02	163
6 31 11 027 01 0	4014586409177	HSS špirálový vrták s 3/4-palcovým upnutím Weldon, Vrták Ø 15 mm	28,77	34,52	02	163
6 31 11 028 01 0	4014586409184	HSS špirálový vrták s 3/4-palcovým upnutím Weldon, Vrták Ø 16 mm	28,77	34,52	02	163
6 31 11 034 01 0	4014586409658	HSS špirálový vrták s 3/4-palcovým upnutím Weldon, Vrták Ø 6,8 mm	19,53	23,44	02	163
6 31 11 035 01 0	4014586409665	HSS špirálový vrták s 3/4-palcovým upnutím Weldon, Vrták Ø 8,5 mm	20,58	24,70	02	163
6 31 11 036 01 0	4014586415109	HSS špirálový vrták s 3/4-palcovým upnutím Weldon, Vrták Ø 5 mm	19,53	23,44	02	163
6 31 11 037 01 0	4014586415116	HSS špirálový vrták s 3/4-palcovým upnutím Weldon, Vrták Ø 10,2 mm	23,52	28,22	02	163
6 31 11 038 01 0	4014586415727	HSS 90° bit kuželového hĺbidla, Ø 16,5 mm	18,38	22,06	02	163
6 31 11 038 02 0	4014586416168	HSS 90° bit kuželového hĺbidla s adaptérom 3/4-palcové upnutie Weldon, Ø 16,5 mm	40,11	48,13	02	163
6 31 14 038 01 0	4014586331027	Centrovací vrták, ks 1 ks	16,17	19,40	02	49
6 31 14 038 02 0	4014586332796	Centrovací vrták, ks 5 ks	72,66	87,19	02	49
6 31 27 001 01 5	4014586176130	HM Ultra 50 jadrový vrták so závitom FEIN M 18 x 6 P 1,5, Vrták Ø 18 mm, Hĺbka rezu 50 mm	56,49	67,79	20	177
6 31 27 002 01 8	4014586176147	HM Ultra 50 jadrový vrták so závitom FEIN M 18 x 6 P 1,5, Vrták Ø 20 mm, Hĺbka rezu 50 mm	56,49	67,79	20	177
6 31 27 003 01 2	4014586176154	HM Ultra 50 jadrový vrták so závitom FEIN M 18 x 6 P 1,5, Vrták Ø 22 mm, Hĺbka rezu 50 mm	56,49	67,79	20	177
6 31 27 004 01 0	4014586176161	HM Ultra 50 jadrový vrták so závitom FEIN M 18 x 6 P 1,5, Vrták Ø 25 mm, Hĺbka rezu 50 mm	56,49	67,79	20	177
6 31 27 005 01 4	4014586176178	HM Ultra 50 jadrový vrták so závitom FEIN M 18 x 6 P 1,5, Vrták Ø 26 mm, Hĺbka rezu 50 mm	56,49	67,79	20	177
6 31 27 006 01 7	4014586176185	HM Ultra 50 jadrový vrták so závitom FEIN M 18 x 6 P 1,5, Vrták Ø 28 mm, Hĺbka rezu 50 mm	56,49	67,79	20	177
6 31 27 007 01 1	4014586176192	HM Ultra 50 jadrový vrták so závitom FEIN M 18 x 6 P 1,5, Vrták Ø 30 mm, Hĺbka rezu 50 mm	56,49	67,79	20	177
6 31 27 008 01 9	4014586176208	HM Ultra 50 jadrový vrták so závitom FEIN M 18 x 6 P 1,5, Vrták Ø 32 mm, Hĺbka rezu 50 mm	63,11	75,73	20	177

Objednávacie číslo	EAN	Označenie	Cena EUR bez DPH	Cena EUR s DPH	PK	Strana
6 31 27 009 01 3	4014586176215	HM Ultra 50 jadrový vrták so závitom FEIN M 18 x 6 P 1,5, Vrták Ø 34 mm, Hĺbka rezu 50 mm	63,11	75,73	20	177
6 31 27 010 01 5	4014586176222	HM Ultra 50 jadrový vrták so závitom FEIN M 18 x 6 P 1,5, Vrták Ø 35 mm, Hĺbka rezu 50 mm	63,11	75,73	20	177
6 31 27 011 01 4	4014586176239	HM Ultra 50 jadrový vrták so závitom FEIN M 18 x 6 P 1,5, Vrták Ø 38 mm, Hĺbka rezu 50 mm	73,08	87,70	20	177
6 31 27 012 01 7	4014586176246	HM Ultra 50 jadrový vrták so závitom FEIN M 18 x 6 P 1,5, Vrták Ø 40 mm, Hĺbka rezu 50 mm	73,08	87,70	20	177
6 31 27 013 01 1	4014586176253	HM Ultra 50 jadrový vrták so závitom FEIN M 18 x 6 P 1,5, Vrták Ø 42 mm, Hĺbka rezu 50 mm	86,31	103,57	20	177
6 31 27 014 01 9	4014586176260	HM Ultra 50 jadrový vrták so závitom FEIN M 18 x 6 P 1,5, Vrták Ø 43 mm, Hĺbka rezu 50 mm	86,31	103,57	20	177
6 31 27 015 01 3	4014586176277	HM Ultra 50 jadrový vrták so závitom FEIN M 18 x 6 P 1,5, Vrták Ø 45 mm, Hĺbka rezu 50 mm	86,31	103,57	20	177
6 31 27 016 01 6	4014586176284	HM Ultra 50 jadrový vrták so závitom FEIN M 18 x 6 P 1,5, Vrták Ø 48 mm, Hĺbka rezu 50 mm	96,39	115,67	20	177
6 31 27 017 01 0	4014586176291	HM Ultra 50 jadrový vrták so závitom FEIN M 18 x 6 P 1,5, Vrták Ø 50 mm, Hĺbka rezu 50 mm	96,39	115,67	20	177
6 31 27 018 01 8	4014586176307	HM Ultra 50 jadrový vrták so závitom FEIN M 18 x 6 P 1,5, Vrták Ø 52 mm, Hĺbka rezu 50 mm	106,47	127,76	20	177
6 31 27 019 01 2	4014586176314	HM Ultra 50 jadrový vrták so závitom FEIN M 18 x 6 P 1,5, Vrták Ø 19 mm, Hĺbka rezu 50 mm	56,49	67,79	20	177
6 31 27 020 01 4	4014586176321	HM Ultra 50 jadrový vrták so závitom FEIN M 18 x 6 P 1,5, Vrták Ø 21 mm, Hĺbka rezu 50 mm	56,49	67,79	20	177
6 31 27 021 01 3	4014586176338	HM Ultra 50 jadrový vrták so závitom FEIN M 18 x 6 P 1,5, Vrták Ø 23 mm, Hĺbka rezu 50 mm	56,49	67,79	20	177
6 31 27 022 01 6	4014586176345	HM Ultra 50 jadrový vrták so závitom FEIN M 18 x 6 P 1,5, Vrták Ø 24 mm, Hĺbka rezu 50 mm	56,49	67,79	20	177
6 31 27 023 01 0	4014586176352	HM Ultra 50 jadrový vrták so závitom FEIN M 18 x 6 P 1,5, Vrták Ø 27 mm, Hĺbka rezu 50 mm	56,49	67,79	20	177
6 31 27 024 01 8	4014586176369	HM Ultra 50 jadrový vrták so závitom FEIN M 18 x 6 P 1,5, Vrták Ø 29 mm, Hĺbka rezu 50 mm	56,49	67,79	20	177
6 31 27 025 01 2	4014586176376	HM Ultra 50 jadrový vrták so závitom FEIN M 18 x 6 P 1,5, Vrták Ø 31 mm, Hĺbka rezu 50 mm	63,11	75,73	20	177
6 31 27 026 01 5	4014586176383	HM Ultra 50 jadrový vrták so závitom FEIN M 18 x 6 P 1,5, Vrták Ø 33 mm, Hĺbka rezu 50 mm	63,11	75,73	20	177
6 31 27 027 01 9	4014586176390	HM Ultra 50 jadrový vrták so závitom FEIN M 18 x 6 P 1,5, Vrták Ø 36 mm, Hĺbka rezu 50 mm	73,08	87,70	20	177
6 31 27 028 01 7	4014586176406	HM Ultra 50 jadrový vrták so závitom FEIN M 18 x 6 P 1,5, Vrták Ø 37 mm, Hĺbka rezu 50 mm	73,08	87,70	20	177
6 31 27 029 01 1	4014586176413	HM Ultra 50 jadrový vrták so závitom FEIN M 18 x 6 P 1,5, Vrták Ø 39 mm, Hĺbka rezu 50 mm	73,08	87,70	20	177
6 31 27 030 01 3	4014586176420	HM Ultra 50 jadrový vrták so závitom FEIN M 18 x 6 P 1,5, Vrták Ø 41 mm, Hĺbka rezu 50 mm	86,31	103,57	20	177
6 31 27 031 01 2	4014586176437	HM Ultra 50 jadrový vrták so závitom FEIN M 18 x 6 P 1,5, Vrták Ø 44 mm, Hĺbka rezu 50 mm	86,31	103,57	20	177
6 31 27 032 01 5	4014586176444	HM Ultra 50 jadrový vrták so závitom FEIN M 18 x 6 P 1,5, Vrták Ø 46 mm, Hĺbka rezu 50 mm	96,39	115,67	20	177
6 31 27 033 01 9	4014586176451	HM Ultra 50 jadrový vrták so závitom FEIN M 18 x 6 P 1,5, Vrták Ø 47 mm, Hĺbka rezu 50 mm	96,39	115,67	20	177
6 31 27 034 01 7	4014586176468	HM Ultra 50 jadrový vrták so závitom FEIN M 18 x 6 P 1,5, Vrták Ø 49 mm, Hĺbka rezu 50 mm	96,39	115,67	20	177
6 31 27 035 01 1	4014586176475	HM Ultra 50 jadrový vrták so závitom FEIN M 18 x 6 P 1,5, Vrták Ø 51 mm, Hĺbka rezu 50 mm	106,47	127,76	20	177
6 31 27 036 01 4	4014586192369	HM Ultra 50 jadrový vrták so závitom FEIN M 18 x 6 P 1,5, Vrták Ø 53 mm, Hĺbka rezu 50 mm	106,47	127,76	20	177
6 31 27 037 01 8	4014586192376	HM Ultra 50 jadrový vrták so závitom FEIN M 18 x 6 P 1,5, Vrták Ø 54 mm, Hĺbka rezu 50 mm	106,47	127,76	20	177
6 31 27 038 01 6	4014586192383	HM Ultra 50 jadrový vrták so závitom FEIN M 18 x 6 P 1,5, Vrták Ø 55 mm, Hĺbka rezu 50 mm	106,47	127,76	20	177
6 31 27 039 01 0	4014586192390	HM Ultra 50 jadrový vrták so závitom FEIN M 18 x 6 P 1,5, Vrták Ø 56 mm, Hĺbka rezu 50 mm	111,09	133,31	20	177
6 31 27 040 01 2	4014586192406	HM Ultra 50 jadrový vrták so závitom FEIN M 18 x 6 P 1,5, Vrták Ø 57 mm, Hĺbka rezu 50 mm	111,09	133,31	20	177
6 31 27 041 01 1	4014586192413	HM Ultra 50 jadrový vrták so závitom FEIN M 18 x 6 P 1,5, Vrták Ø 58 mm, Hĺbka rezu 50 mm	111,09	133,31	20	177
6 31 27 042 01 4	4014586200941	HM Ultra 50 jadrový vrták so závitom FEIN M 18 x 6 P 1,5, Vrták Ø 12 mm, Hĺbka rezu 50 mm	56,49	67,79	20	177
6 31 27 043 01 8	4014586200958	HM Ultra 50 jadrový vrták so závitom FEIN M 18 x 6 P 1,5, Vrták Ø 13 mm, Hĺbka rezu 50 mm	56,49	67,79	20	177
6 31 27 044 01 6	4014586200965	HM Ultra 50 jadrový vrták so závitom FEIN M 18 x 6 P 1,5, Vrták Ø 14 mm, Hĺbka rezu 50 mm	56,49	67,79	20	177
6 31 27 045 01 0	4014586200972	HM Ultra 50 jadrový vrták so závitom FEIN M 18 x 6 P 1,5, Vrták Ø 15 mm, Hĺbka rezu 50 mm	56,49	67,79	20	177
6 31 27 046 01 3	4014586200989	HM Ultra 50 jadrový vrták so závitom FEIN M 18 x 6 P 1,5, Vrták Ø 16 mm, Hĺbka rezu 50 mm	56,49	67,79	20	177
6 31 27 047 01 7	4014586200996	HM Ultra 50 jadrový vrták so závitom FEIN M 18 x 6 P 1,5, Vrták Ø 17 mm, Hĺbka rezu 50 mm	56,49	67,79	20	177
6 31 27 049 01 9	4014586223179	HM Ultra 50 jadrový vrták so závitom FEIN M 18 x 6 P 1,5, Vrták Ø 59 mm, Hĺbka rezu 50 mm	112,67	135,20	20	177
6 31 27 050 01 1	4014586223186	HM Ultra 50 jadrový vrták so závitom FEIN M 18 x 6 P 1,5, Vrták Ø 60 mm, Hĺbka rezu 50 mm	112,67	135,20	20	177
6 31 27 051 01 0	4014586223193	HM Ultra 50 jadrový vrták so závitom FEIN M 18 x 6 P 1,5, Vrták Ø 61 mm, Hĺbka rezu 50 mm	127,58	153,10	20	177
6 31 27 052 01 3	4014586223209	HM Ultra 50 jadrový vrták so závitom FEIN M 18 x 6 P 1,5, Vrták Ø 62 mm, Hĺbka rezu 50 mm	127,58	153,10	20	177
6 31 27 053 01 7	4014586223216	HM Ultra 50 jadrový vrták so závitom FEIN M 18 x 6 P 1,5, Vrták Ø 63 mm, Hĺbka rezu 50 mm	127,58	153,10	20	177
6 31 27 054 01 5	4014586223223	HM Ultra 50 jadrový vrták so závitom FEIN M 18 x 6 P 1,5, Vrták Ø 64 mm, Hĺbka rezu 50 mm	127,58	153,10	20	177
6 31 27 055 01 9	4014586223230	HM Ultra 50 jadrový vrták so závitom FEIN M 18 x 6 P 1,5, Vrták Ø 65 mm, Hĺbka rezu 50 mm	127,58	153,10	20	177
6 31 27 086 01 9	4014586239996	Ultra 35 korunkový vrták z tvrdokovu s upnutím QuickIN, Vrták Ø 12 mm, Hĺbka rezu 35 mm	52,40	62,88	20	176
6 31 27 086 04 0	4014586375533	Súprava príslušenstva To najlepšie z korunkových vrtákov QuickIN	246,44	295,73	20	176
6 31 27 087 01 3	4014586240008	Ultra 35 korunkový vrták z tvrdokovu s upnutím QuickIN, Vrták Ø 13 mm, Hĺbka rezu 35 mm	52,40	62,88	20	176
6 31 27 088 01 1	4014586240015	Ultra 35 korunkový vrták z tvrdokovu s upnutím QuickIN, Vrták Ø 14 mm, Hĺbka rezu 35 mm	52,40	62,88	20	176
6 31 27 089 01 5	4014586240022	Ultra 35 korunkový vrták z tvrdokovu s upnutím QuickIN, Vrták Ø 15 mm, Hĺbka rezu 35 mm	52,40	62,88	20	176
6 31 27 090 01 7	4014586240039	Ultra 35 korunkový vrták z tvrdokovu s upnutím QuickIN, Vrták Ø 16 mm, Hĺbka rezu 35 mm	52,40	62,88	20	176
6 31 27 091 01 6	4014586240046	Ultra 35 korunkový vrták z tvrdokovu s upnutím QuickIN, Vrták Ø 17 mm, Hĺbka rezu 35 mm	52,40	62,88	20	176
6 31 27 092 01 9	4014586240053	Ultra 35 korunkový vrták z tvrdokovu s upnutím QuickIN, Vrták Ø 18 mm, Hĺbka rezu 35 mm	52,40	62,88	20	176
6 31 27 093 01 3	4014586240060	Ultra 35 korunkový vrták z tvrdokovu s upnutím QuickIN, Vrták Ø 19 mm, Hĺbka rezu 35 mm	52,40	62,88	20	176
6 31 27 094 01 1	4014586240077	Ultra 35 korunkový vrták z tvrdokovu s upnutím QuickIN, Vrták Ø 20 mm, Hĺbka rezu 35 mm	52,40	62,88	20	176
6 31 27 095 01 5	4014586240084	Ultra 35 korunkový vrták z tvrdokovu s upnutím QuickIN, Vrták Ø 21 mm, Hĺbka rezu 35 mm	52,40	62,88	20	176
6 31 27 096 01 8	4014586240091	Ultra 35 korunkový vrták z tvrdokovu s upnutím QuickIN, Vrták Ø 22 mm, Hĺbka rezu 35 mm	52,40	62,88	20	176
6 31 27 097 01 2	4014586240107	Ultra 35 korunkový vrták z tvrdokovu s upnutím QuickIN, Vrták Ø 23 mm, Hĺbka rezu 35 mm	52,40	62,88	20	176
6 31 27 098 01 0	4014586240114	Ultra 35 korunkový vrták z tvrdokovu s upnutím QuickIN, Vrták Ø 24 mm, Hĺbka rezu 35 mm	52,40	62,88	20	176
6 31 27 099 01 4	4014586240121	Ultra 35 korunkový vrták z tvrdokovu s upnutím QuickIN, Vrták Ø 25 mm, Hĺbka rezu 35 mm	52,40	62,88	20	176
6 31 27 100 01 5	4014586240138	Ultra 35 korunkový vrták z tvrdokovu s upnutím QuickIN, Vrták Ø 26 mm, Hĺbka rezu 35 mm	52,40	62,88	20	176
6 31 27 101 01 4	4014586240145	Ultra 35 korunkový vrták z tvrdokovu s upnutím QuickIN, Vrták Ø 27 mm, Hĺbka rezu 35 mm	52,40	62,88	20	176









Objednávacie číslo	EAN	Označenie	Cena EUR bez DPH	Cena EUR s DPH	PK	Strana
6 31 27 774 01 0	4014586353371	Ultra 75 korunkový vrták z tvrdokovu s upnutím QuickIN, Vrták Ø 29 mm, Hĺbka rezu 75 mm	84,00	100,80	20	176
6 31 27 775 01 0	4014586353388	Ultra 75 korunkový vrták z tvrdokovu s upnutím QuickIN, Vrták Ø 30 mm, Hĺbka rezu 75 mm	84,00	100,80	20	176
6 31 27 776 01 0	4014586353395	Ultra 75 korunkový vrták z tvrdokovu s upnutím QuickIN, Vrták Ø 32 mm, Hĺbka rezu 75 mm	84,00	100,80	20	176
6 31 27 777 01 0	4014586353401	Ultra 75 korunkový vrták z tvrdokovu s upnutím QuickIN, Vrták Ø 35 mm, Hĺbka rezu 75 mm	84,00	100,80	20	176
6 31 27 778 01 0	4014586353418	Ultra 75 korunkový vrták z tvrdokovu s upnutím QuickIN, Vrták Ø 36 mm, Hĺbka rezu 75 mm	93,24	111,89	20	176
6 31 27 779 01 0	4014586353425	Ultra 75 korunkový vrták z tvrdokovu s upnutím QuickIN, Vrták Ø 40 mm, Hĺbka rezu 75 mm	93,24	111,89	20	176
6 31 27 780 01 0	4014586353432	Ultra 75 korunkový vrták z tvrdokovu s upnutím QuickIN, Vrták Ø 45 mm, Hĺbka rezu 75 mm	105,63	126,76	20	176
6 31 27 781 01 0	4014586353449	Ultra 75 korunkový vrták z tvrdokovu s upnutím QuickIN, Vrták Ø 50 mm, Hĺbka rezu 75 mm	114,87	137,84	20	176
6 31 27 782 01 0	4014586353456	Ultra 75 korunkový vrták z tvrdokovu s upnutím QuickIN, Vrták Ø 55 mm, Hĺbka rezu 75 mm	124,32	149,18	20	176
6 31 27 783 01 0	4014586353463	Ultra 75 korunkový vrták z tvrdokovu s upnutím QuickIN, Vrták Ø 60 mm, Hĺbka rezu 75 mm	128,52	154,22	20	176
6 31 27 784 01 0	4014586353470	Ultra 75 korunkový vrták z tvrdokovu s upnutím QuickIN, Vrták Ø 65 mm, Hĺbka rezu 75 mm	142,17	170,60	20	176
6 31 27 785 01 0	4014586353487	HM Ultra 75 korunkový vrták s upnutím 3/4" Weldon, Vrták Ø 18 mm, Hĺbka rezu 75 mm	76,23	91,48	20	178
6 31 27 786 01 0	4014586353494	HM Ultra 75 korunkový vrták s upnutím 3/4" Weldon, Vrták Ø 19 mm, Hĺbka rezu 75 mm	76,23	91,48	20	178
6 31 27 787 01 0	4014586353500	HM Ultra 75 korunkový vrták s upnutím 3/4" Weldon, Vrták Ø 20 mm, Hĺbka rezu 75 mm	76,23	91,48	20	178
6 31 27 788 01 0	4014586353517	HM Ultra 75 korunkový vrták s upnutím 3/4" Weldon, Vrták Ø 21 mm, Hĺbka rezu 75 mm	76,23	91,48	20	178
6 31 27 789 01 0	4014586353524	HM Ultra 75 korunkový vrták s upnutím 3/4" Weldon, Vrták Ø 22 mm, Hĺbka rezu 75 mm	76,23	91,48	20	178
6 31 27 790 01 0	4014586353531	HM Ultra 75 korunkový vrták s upnutím 3/4" Weldon, Vrták Ø 23 mm, Hĺbka rezu 75 mm	76,23	91,48	20	178
6 31 27 791 01 0	4014586353548	HM Ultra 75 korunkový vrták s upnutím 3/4" Weldon, Vrták Ø 24 mm, Hĺbka rezu 75 mm	76,23	91,48	20	178
6 31 27 792 01 0	4014586353555	HM Ultra 75 korunkový vrták s upnutím 3/4" Weldon, Vrták Ø 25 mm, Hĺbka rezu 75 mm	76,23	91,48	20	178
6 31 27 793 01 0	4014586353562	HM Ultra 75 korunkový vrták s upnutím 3/4" Weldon, Vrták Ø 26 mm, Hĺbka rezu 75 mm	76,23	91,48	20	178
6 31 27 794 01 0	4014586353579	HM Ultra 75 korunkový vrták s upnutím 3/4" Weldon, Vrták Ø 27 mm, Hĺbka rezu 75 mm	76,23	91,48	20	178
6 31 27 795 01 0	4014586353586	HM Ultra 75 korunkový vrták s upnutím 3/4" Weldon, Vrták Ø 28 mm, Hĺbka rezu 75 mm	76,23	91,48	20	178
6 31 27 796 01 0	4014586353593	HM Ultra 75 korunkový vrták s upnutím 3/4" Weldon, Vrták Ø 29 mm, Hĺbka rezu 75 mm	84,00	100,80	20	178
6 31 27 797 01 0	4014586353609	HM Ultra 75 korunkový vrták s upnutím 3/4" Weldon, Vrták Ø 30 mm, Hĺbka rezu 75 mm	84,00	100,80	20	178
6 31 27 798 01 0	4014586353616	HM Ultra 75 korunkový vrták s upnutím 3/4" Weldon, Vrták Ø 32 mm, Hĺbka rezu 75 mm	84,00	100,80	20	178
6 31 27 799 01 0	4014586353623	HM Ultra 75 korunkový vrták s upnutím 3/4" Weldon, Vrták Ø 35 mm, Hĺbka rezu 75 mm	84,00	100,80	20	178
6 31 27 800 01 0	4014586353630	HM Ultra 75 korunkový vrták s upnutím 3/4" Weldon, Vrták Ø 36 mm, Hĺbka rezu 75 mm	93,24	111,89	20	178
6 31 27 801 01 0	4014586353647	HM Ultra 75 korunkový vrták s upnutím 3/4" Weldon, Vrták Ø 40 mm, Hĺbka rezu 75 mm	93,24	111,89	20	178
6 31 27 802 01 0	4014586353654	HM Ultra 75 korunkový vrták s upnutím 3/4" Weldon, Vrták Ø 45 mm, Hĺbka rezu 75 mm	105,63	126,76	20	178
6 31 27 803 01 0	4014586353661	HM Ultra 75 korunkový vrták s upnutím 3/4" Weldon, Vrták Ø 50 mm, Hĺbka rezu 75 mm	114,87	137,84	20	178
6 31 27 804 01 0	4014586353678	HM Ultra 75 korunkový vrták s upnutím 3/4" Weldon, Vrták Ø 55 mm, Hĺbka rezu 75 mm	124,32	149,18	20	178
6 31 27 805 01 0	4014586353685	HM Ultra 75 korunkový vrták s upnutím 3/4" Weldon, Vrták Ø 60 mm, Hĺbka rezu 75 mm	128,52	154,22	20	178
6 31 27 806 01 0	4014586353692	HM Ultra 75 korunkový vrták s upnutím 3/4" Weldon, Vrták Ø 65 mm, Hĺbka rezu 75 mm	142,17	170,60	20	178
6 31 27 807 01 0	4014586424972	HM Ultra 50 korunkový vrták s upnutím QuickIN MAX/Weldon 32, Vrták Ø 85 mm, Hĺbka rezu 50 mm	196,77	236,12	20	178
6 31 27 808 01 0	4014586424989	HM Ultra 50 korunkový vrták s upnutím QuickIN MAX/Weldon 32, Vrták Ø 90 mm, Hĺbka rezu 50 mm	213,57	256,28	20	178
6 31 27 809 01 0	4014586424996	HM Ultra 50 korunkový vrták s upnutím QuickIN MAX/Weldon 32, Vrták Ø 95 mm, Hĺbka rezu 50 mm	230,37	276,44	20	178
6 31 27 810 01 0	4014586425009	HM Ultra 50 korunkový vrták s upnutím QuickIN MAX/Weldon 32, Vrták Ø 100 mm, Hĺbka rezu 50 mm	247,28	296,74	20	178
6 31 27 811 01 0	4014586425016	HM Ultra 100 jadrový vrták s upnutím Weldon 32, Vrták Ø 50 mm, Hĺbka rezu 100 mm	165,17	198,20	20	179
6 31 27 812 01 0	4014586425023	HM Ultra 100 jadrový vrták s upnutím Weldon 32, Vrták Ø 55 mm, Hĺbka rezu 100 mm	191,10	229,32	20	179
6 31 27 813 01 0	4014586425030	HM Ultra 100 jadrový vrták s upnutím Weldon 32, Vrták Ø 60 mm, Hĺbka rezu 100 mm	213,57	256,28	20	179
6 31 27 814 01 0	4014586425047	HM Ultra 100 jadrový vrták s upnutím Weldon 32, Vrták Ø 65 mm, Hĺbka rezu 100 mm	249,59	299,51	20	179
6 31 27 815 01 0	4014586425054	HM Ultra 100 jadrový vrták s upnutím Weldon 32, Vrták Ø 70 mm, Hĺbka rezu 100 mm	283,29	339,95	20	179
6 31 27 816 01 0	4014586425061	HM Ultra 100 jadrový vrták s upnutím Weldon 32, Vrták Ø 75 mm, Hĺbka rezu 100 mm	303,45	364,14	20	179
6 31 27 817 01 0	4014586425078	HM Ultra 100 jadrový vrták s upnutím Weldon 32, Vrták Ø 80 mm, Hĺbka rezu 100 mm	328,23	393,88	20	179
6 31 27 818 01 0	4014586425085	HM Ultra 100 jadrový vrták s upnutím Weldon 32, Vrták Ø 85 mm, Hĺbka rezu 100 mm	365,30	438,36	20	179
6 31 27 819 01 0	4014586425092	HM Ultra 100 jadrový vrták s upnutím Weldon 32, Vrták Ø 90 mm, Hĺbka rezu 100 mm	410,34	492,41	20	179
6 31 27 820 01 0	4014586425108	HM Ultra 100 jadrový vrták s upnutím Weldon 32, Vrták Ø 95 mm, Hĺbka rezu 100 mm	449,61	539,53	20	179
6 31 27 821 01 0	4014586425115	HM Ultra 100 jadrový vrták s upnutím Weldon 32, Vrták Ø 100 mm, Hĺbka rezu 100 mm	500,22	600,26	20	179
6 31 27 822 01 0	4014586425962	HM Ultra 50 korunkový vrták s upnutím QuickIN MAX/Weldon 32, Vrták Ø 105 mm, Hĺbka rezu 50 mm	264,08	316,90	20	178
6 31 27 823 01 0	4014586425979	HM Ultra 50 korunkový vrták s upnutím QuickIN MAX/Weldon 32, Vrták Ø 110 mm, Hĺbka rezu 50 mm	281,09	337,31	20	178
6 31 27 824 01 0	4014586425771	HM Ultra 100 jadrový vrták s upnutím Weldon 32, Vrták Ø 105 mm, Hĺbka rezu 100 mm	539,49	647,39	20	179
6 31 27 825 01 0	4014586425788	HM Ultra 100 jadrový vrták s upnutím Weldon 32, Vrták Ø 110 mm, Hĺbka rezu 100 mm	567,63	681,16	20	179
6 31 27 826 01 0	4014586437811	HM Ultra 100 jadrový vrták s upnutím Weldon 32, Vrták Ø 74 mm, Hĺbka rezu 100 mm	303,45	364,14	20	179
6 31 27 827 01 0	4014586437828	HM Ultra 100 jadrový vrták s upnutím Weldon 32, Vrták Ø 82 mm, Hĺbka rezu 100 mm	365,30	438,36	20	179
6 31 27 828 01 0	4014586445137	HM Ultra 50 korunkový vrták s upnutím 3/4" Weldon, Vrták Ø 15,5 mm, Hĺbka rezu 50 mm	55,55	66,66	20	161
6 31 27 829 01 0	4014586445144	HM Ultra 50 korunkový vrták s upnutím 3/4" Weldon, Vrták Ø 17,5 mm, Hĺbka rezu 50 mm	53,73	64,48	20	161
6 31 27 830 01 0	4014586445151	HM Ultra 50 korunkový vrták s upnutím 3/4" Weldon, Vrták Ø 19,5 mm, Hĺbka rezu 50 mm	55,55	66,66	20	161
6 31 27 831 01 0	4014586445168	HM Ultra 50 korunkový vrták s upnutím 3/4" Weldon, Vrták Ø 26,5 mm, Hĺbka rezu 50 mm	55,55	66,66	20	161
6 31 30 014 01 0	4014586331034	Korunkový vrták z tvrdého kovu s upnutím QuickIN PLUS, Vrták Ø 14 mm, Hĺbka rezu 20 mm	47,04	56,45	20	49
6 31 30 015 01 0	4014586331041	Korunkový vrták z tvrdého kovu s upnutím QuickIN PLUS, Vrták Ø 15 mm, Hĺbka rezu 20 mm	47,04	56,45	20	49



Objednávacie číslo	EAN	Označenie	Cena EUR bez DPH	Cena EUR s DPH	PK	Strana
6 31 31 058 01 0	4014586366500	Dierovka z tvrdého kovu s upnutím QuickIN PLUS, Vrták Ø 58 mm, Hĺbka rezu 4 mm	89,15	106,98	20	49
6 31 31 059 01 0	4014586366517	Dierovka z tvrdého kovu s upnutím QuickIN PLUS, Vrták Ø 59 mm, Hĺbka rezu 4 mm	96,60	115,92	20	49
6 31 31 060 01 0	4014586366524	Dierovka z tvrdého kovu s upnutím QuickIN PLUS, Vrták Ø 60 mm, Hĺbka rezu 4 mm	104,06	124,87	20	49
6 31 31 065 01 0	4014586366531	Dierovka z tvrdého kovu s upnutím QuickIN PLUS, Vrták Ø 65 mm, Hĺbka rezu 4 mm	106,47	127,76	20	49
6 31 31 068 01 0	4014586366548	Dierovka z tvrdého kovu s upnutím QuickIN PLUS, Vrták Ø 68 mm, Hĺbka rezu 4 mm	110,25	132,30	20	49
6 31 31 070 01 0	4014586366555	Dierovka z tvrdého kovu s upnutím QuickIN PLUS, Vrták Ø 70 mm, Hĺbka rezu 4 mm	115,19	138,23	20	49
6 31 31 075 01 0	4014586366562	Dierovka z tvrdého kovu s upnutím QuickIN PLUS, Vrták Ø 75 mm, Hĺbka rezu 4 mm	117,71	141,25	20	49
6 31 31 080 01 0	4014586366579	Dierovka z tvrdého kovu s upnutím QuickIN PLUS, Vrták Ø 80 mm, Hĺbka rezu 4 mm	122,54	147,05	20	49
6 31 31 421 01 0	4014586333526	Dierovka z tvrdého kovu na rúry s upnutím QuickIN PLUS, Vrták Ø 21 mm, Hĺbka rezu 4 mm	46,41	55,69	20	49
6 31 31 422 01 0	4014586334349	Dierovka z tvrdého kovu na rúry s upnutím QuickIN PLUS, Vrták Ø 22 mm, Hĺbka rezu 4 mm	46,41	55,69	20	49
6 31 31 423 01 0	4014586334356	Dierovka z tvrdého kovu na rúry s upnutím QuickIN PLUS, Vrták Ø 23 mm, Hĺbka rezu 4 mm	46,41	55,69	20	49
6 31 31 425 01 0	4014586333533	Dierovka z tvrdého kovu na rúry s upnutím QuickIN PLUS, Vrták Ø 25 mm, Hĺbka rezu 4 mm	46,41	55,69	20	49
6 31 31 426 01 0	4014586334370	Dierovka z tvrdého kovu na rúry s upnutím QuickIN PLUS, Vrták Ø 26 mm, Hĺbka rezu 4 mm	46,41	55,69	20	49
6 31 31 427 01 0	4014586333540	Dierovka z tvrdého kovu na rúry s upnutím QuickIN PLUS, Vrták Ø 27 mm, Hĺbka rezu 4 mm	46,41	55,69	20	49
6 31 31 428 01 0	4014586333557	Dierovka z tvrdého kovu na rúry s upnutím QuickIN PLUS, Vrták Ø 28 mm, Hĺbka rezu 4 mm	46,41	55,69	20	49
6 31 31 429 01 0	4014586334387	Dierovka z tvrdého kovu na rúry s upnutím QuickIN PLUS, Vrták Ø 29 mm, Hĺbka rezu 4 mm	49,67	59,60	20	49
6 31 31 431 01 0	4014586334394	Dierovka z tvrdého kovu na rúry s upnutím QuickIN PLUS, Vrták Ø 31 mm, Hĺbka rezu 4 mm	56,07	67,28	20	49
6 31 31 432 01 0	4014586334400	Dierovka z tvrdého kovu na rúry s upnutím QuickIN PLUS, Vrták Ø 32 mm, Hĺbka rezu 4 mm	56,07	67,28	20	49
6 31 31 433 01 0	4014586333571	Dierovka z tvrdého kovu na rúry s upnutím QuickIN PLUS, Vrták Ø 33 mm, Hĺbka rezu 4 mm	56,07	67,28	20	49
6 31 31 436 01 0	4014586334424	Dierovka z tvrdého kovu na rúry s upnutím QuickIN PLUS, Vrták Ø 36 mm, Hĺbka rezu 4 mm	66,57	79,88	20	49
6 31 31 438 01 0	4014586334448	Dierovka z tvrdého kovu na rúry s upnutím QuickIN PLUS, Vrták Ø 38 mm, Hĺbka rezu 4 mm	66,57	79,88	20	49
6 31 31 439 01 0	4014586334455	Dierovka z tvrdého kovu na rúry s upnutím QuickIN PLUS, Vrták Ø 39 mm, Hĺbka rezu 4 mm	66,57	79,88	20	49
6 31 31 441 01 0	4014586334462	Dierovka z tvrdého kovu na rúry s upnutím QuickIN PLUS, Vrták Ø 41 mm, Hĺbka rezu 4 mm	75,71	90,85	20	49
6 31 31 442 01 0	4014586333601	Dierovka z tvrdého kovu na rúry s upnutím QuickIN PLUS, Vrták Ø 42 mm, Hĺbka rezu 4 mm	75,71	90,85	20	49
6 31 31 445 01 0	4014586334493	Dierovka z tvrdého kovu na rúry s upnutím QuickIN PLUS, Vrták Ø 45 mm, Hĺbka rezu 4 mm	75,71	90,85	20	49
6 31 31 446 01 0	4014586334509	Dierovka z tvrdého kovu na rúry s upnutím QuickIN PLUS, Vrták Ø 46 mm, Hĺbka rezu 4 mm	82,22	98,66	20	49
6 31 31 447 01 0	4014586334516	Dierovka z tvrdého kovu na rúry s upnutím QuickIN PLUS, Vrták Ø 47 mm, Hĺbka rezu 4 mm	82,22	98,66	20	49
6 31 31 448 01 0	4014586333618	Dierovka z tvrdého kovu na rúry s upnutím QuickIN PLUS, Vrták Ø 48 mm, Hĺbka rezu 4 mm	82,22	98,66	20	49
6 31 31 449 01 0	4014586334523	Dierovka z tvrdého kovu na rúry s upnutím QuickIN PLUS, Vrták Ø 49 mm, Hĺbka rezu 4 mm	82,22	98,66	20	49
6 31 31 452 01 0	4014586334530	Dierovka z tvrdého kovu na rúry s upnutím QuickIN PLUS, Vrták Ø 52 mm, Hĺbka rezu 4 mm	84,95	101,94	20	49
6 31 31 453 01 0	4014586334547	Dierovka z tvrdého kovu na rúry s upnutím QuickIN PLUS, Vrták Ø 53 mm, Hĺbka rezu 4 mm	84,95	101,94	20	49
6 31 31 455 01 0	4014586366678	Dierovka z tvrdého kovu na rúry s upnutím QuickIN PLUS, Vrták Ø 55 mm, Hĺbka rezu 4 mm	86,63	103,96	20	49
6 31 31 457 01 0	4014586366692	Dierovka z tvrdého kovu na rúry s upnutím QuickIN PLUS, Vrták Ø 57 mm, Hĺbka rezu 4 mm	92,82	111,38	20	49
6 31 31 458 01 0	4014586366708	Dierovka z tvrdého kovu na rúry s upnutím QuickIN PLUS, Vrták Ø 58 mm, Hĺbka rezu 4 mm	101,54	121,85	20	49
6 31 31 459 01 0	4014586366715	Dierovka z tvrdého kovu na rúry s upnutím QuickIN PLUS, Vrták Ø 59 mm, Hĺbka rezu 4 mm	106,47	127,76	20	49
6 31 31 465 01 0	4014586366739	Dierovka z tvrdého kovu na rúry s upnutím QuickIN PLUS, Vrták Ø 65 mm, Hĺbka rezu 4 mm	121,38	145,66	20	49
6 31 31 468 01 0	4014586366746	Dierovka z tvrdého kovu na rúry s upnutím QuickIN PLUS, Vrták Ø 68 mm, Hĺbka rezu 4 mm	128,84	154,61	20	49
6 31 33 119 05 1	4014586611471	HSS Nova 25 korunkový vrták s QuickIN, Vrták Ø 12 mm, Hĺbka rezu 25 mm	20,27	24,32	20	179
6 31 33 119 05 2	4014586611501	HSS Nova 50 korunkový vrták s QuickIN, Vrták Ø 12 mm, Hĺbka rezu 50 mm	28,56	34,27	20	179
6 31 33 120 06 7	4014586615578	HSS Dura 25 korunkový vrták s QuickIN, Vrták Ø 12 mm, Hĺbka rezu 25 mm	29,93	35,92	20	181
6 31 33 120 06 8	4014586615639	HSS Dura 50 korunkový vrták s QuickIN, Vrták Ø 12 mm, Hĺbka rezu 50 mm	38,12	45,74	20	181
6 31 33 129 05 1	4014586611815	HSS Nova 25 korunkový vrták s QuickIN, Vrták Ø 13 mm, Hĺbka rezu 25 mm	20,27	24,32	20	179
6 31 33 129 05 2	4014586611853	HSS Nova 50 korunkový vrták s QuickIN, Vrták Ø 13 mm, Hĺbka rezu 50 mm	28,56	34,27	20	179
6 31 33 130 06 7	4014586611822	HSS Dura 25 korunkový vrták s QuickIN, Vrták Ø 13 mm, Hĺbka rezu 25 mm	29,93	35,92	20	181
6 31 33 130 06 8	4014586611860	HSS Dura 50 korunkový vrták s QuickIN, Vrták Ø 13 mm, Hĺbka rezu 50 mm	38,12	45,74	20	181
6 31 33 140 05 1	4014586611891	HSS Nova 25 korunkový vrták s QuickIN, Vrták Ø 14 mm, Hĺbka rezu 25 mm	20,27	24,32	20	179
6 31 33 140 05 2	4014586611938	HSS Nova 50 korunkový vrták s QuickIN, Vrták Ø 14 mm, Hĺbka rezu 50 mm	28,56	34,27	20	179
6 31 33 140 06 7	4014586611907	HSS Dura 25 korunkový vrták s QuickIN, Vrták Ø 14 mm, Hĺbka rezu 25 mm	29,93	35,92	20	181
6 31 33 140 06 8	4014586611945	HSS Dura 50 korunkový vrták s QuickIN, Vrták Ø 14 mm, Hĺbka rezu 50 mm	38,12	45,74	20	181
6 31 33 150 05 1	4014586612188	HSS Nova 25 korunkový vrták s QuickIN, Vrták Ø 15 mm, Hĺbka rezu 25 mm	20,27	24,32	20	179
6 31 33 150 05 2	4014586612225	HSS Nova 50 korunkový vrták s QuickIN, Vrták Ø 15 mm, Hĺbka rezu 50 mm	28,56	34,27	20	179
6 31 33 150 06 7	4014586612195	HSS Dura 25 korunkový vrták s QuickIN, Vrták Ø 15 mm, Hĺbka rezu 25 mm	29,93	35,92	20	181
6 31 33 150 06 8	4014586612232	HSS Dura 50 korunkový vrták s QuickIN, Vrták Ø 15 mm, Hĺbka rezu 50 mm	38,12	45,74	20	181
6 31 33 159 05 1	4014586612263	HSS Nova 25 korunkový vrták s QuickIN, Vrták Ø 16 mm, Hĺbka rezu 25 mm	20,27	24,32	20	179
6 31 33 159 05 2	4014586612300	HSS Nova 50 korunkový vrták s QuickIN, Vrták Ø 16 mm, Hĺbka rezu 50 mm	28,56	34,27	20	179
6 31 33 160 06 7	4014586612270	HSS Dura 25 korunkový vrták s QuickIN, Vrták Ø 16 mm, Hĺbka rezu 25 mm	29,93	35,92	20	181
6 31 33 160 06 8	4014586612317	HSS Dura 50 korunkový vrták s QuickIN, Vrták Ø 16 mm, Hĺbka rezu 50 mm	38,12	45,74	20	181
6 31 33 170 05 1	4014586612485	HSS Nova 25 korunkový vrták s QuickIN, Vrták Ø 17 mm, Hĺbka rezu 25 mm	22,16	26,59	20	179
6 31 33 170 05 2	4014586612522	HSS Nova 50 korunkový vrták s QuickIN, Vrták Ø 17 mm, Hĺbka rezu 50 mm	30,98	37,18	20	179
6 31 33 170 06 7	4014586612492	HSS Dura 25 korunkový vrták s QuickIN, Vrták Ø 17 mm, Hĺbka rezu 25 mm	32,66	39,19	20	181
6 31 33 170 06 8	4014586612539	HSS Dura 50 korunkový vrták s QuickIN, Vrták Ø 17 mm, Hĺbka rezu 50 mm	40,74	48,89	20	181
6 31 33 180 05 1	4014586612560	HSS Nova 25 korunkový vrták s QuickIN, Vrták Ø 18 mm, Hĺbka rezu 25 mm	22,16	26,59	20	179
6 31 33 180 05 2	4014586612607	HSS Nova 50 korunkový vrták s QuickIN, Vrták Ø 18 mm, Hĺbka rezu 50 mm	30,98	37,18	20	179

Objednávacie číslo	EAN	Označenie	Cena EUR bez DPH	Cena EUR s DPH	PK	Strana
6 31 33 180 06 7	4014586612577	HSS Dura 25 korunkový vrták s QuickIN, Vrták Ø 18 mm, Hĺbka rezu 25 mm	32,66	39,19	20	181
6 31 33 180 06 8	4014586612614	HSS Dura 50 korunkový vrták s QuickIN, Vrták Ø 18 mm, Hĺbka rezu 50 mm	40,74	48,89	20	181
6 31 33 189 05 1	4014586612713	HSS Nova 25 korunkový vrták s QuickIN, Vrták Ø 19 mm, Hĺbka rezu 25 mm	22,16	26,59	20	179
6 31 33 189 05 2	4014586612751	HSS Nova 50 korunkový vrták s QuickIN, Vrták Ø 19 mm, Hĺbka rezu 50 mm	30,98	37,18	20	179
6 31 33 190 06 7	4014586612720	HSS Dura 25 korunkový vrták s QuickIN, Vrták Ø 19 mm, Hĺbka rezu 25 mm	32,66	39,19	20	181
6 31 33 190 06 8	4014586612768	HSS Dura 50 korunkový vrták s QuickIN, Vrták Ø 19 mm, Hĺbka rezu 50 mm	40,74	48,89	20	181
6 31 33 199 05 2	4014586612904	HSS Nova 50 korunkový vrták s QuickIN, Vrták Ø 20 mm, Hĺbka rezu 50 mm	36,23	43,48	20	179
6 31 33 199 06 3	4014586612874	HSS Nova 25 korunkový vrták s QuickIN, Vrták Ø 20 mm, Hĺbka rezu 25 mm	25,83	31,00	20	179
6 31 33 200 06 7	4014586612867	HSS Dura 25 korunkový vrták s QuickIN, Vrták Ø 20 mm, Hĺbka rezu 25 mm	36,65	43,98	20	181
6 31 33 200 06 8	4014586612911	HSS Dura 50 korunkový vrták s QuickIN, Vrták Ø 20 mm, Hĺbka rezu 50 mm	46,20	55,44	20	181
6 31 33 210 05 1	4014586613123	HSS Nova 25 korunkový vrták s QuickIN, Vrták Ø 21 mm, Hĺbka rezu 25 mm	25,83	31,00	20	179
6 31 33 210 05 2	4014586613161	HSS Nova 50 korunkový vrták s QuickIN, Vrták Ø 21 mm, Hĺbka rezu 50 mm	36,23	43,48	20	179
6 31 33 210 06 7	4014586613130	HSS Dura 25 korunkový vrták s QuickIN, Vrták Ø 21 mm, Hĺbka rezu 25 mm	36,65	43,98	20	181
6 31 33 210 06 8	4014586613178	HSS Dura 50 korunkový vrták s QuickIN, Vrták Ø 21 mm, Hĺbka rezu 50 mm	46,20	55,44	20	181
6 31 33 219 05 1	4014586613215	HSS Nova 25 korunkový vrták s QuickIN, Vrták Ø 22 mm, Hĺbka rezu 25 mm	25,83	31,00	20	179
6 31 33 219 05 2	4014586613253	HSS Nova 50 korunkový vrták s QuickIN, Vrták Ø 22 mm, Hĺbka rezu 50 mm	36,23	43,48	20	179
6 31 33 220 06 7	4014586613222	HSS Dura 25 korunkový vrták s QuickIN, Vrták Ø 22 mm, Hĺbka rezu 25 mm	36,65	43,98	20	181
6 31 33 220 06 8	4014586613260	HSS Dura 50 korunkový vrták s QuickIN, Vrták Ø 22 mm, Hĺbka rezu 50 mm	46,20	55,44	20	181
6 31 33 229 05 1	4014586613406	HSS Nova 25 korunkový vrták s QuickIN, Vrták Ø 23 mm, Hĺbka rezu 25 mm	29,51	35,41	20	179
6 31 33 229 05 2	4014586613444	HSS Nova 50 korunkový vrták s QuickIN, Vrták Ø 23 mm, Hĺbka rezu 50 mm	36,23	43,48	20	179
6 31 33 230 06 7	4014586613413	HSS Dura 25 korunkový vrták s QuickIN, Vrták Ø 23 mm, Hĺbka rezu 25 mm	44,94	53,93	20	181
6 31 33 230 06 8	4014586613451	HSS Dura 50 korunkový vrták s QuickIN, Vrták Ø 23 mm, Hĺbka rezu 50 mm	54,39	65,27	20	181
6 31 33 240 05 1	4014586613499	HSS Nova 25 korunkový vrták s QuickIN, Vrták Ø 24 mm, Hĺbka rezu 25 mm	29,51	35,41	20	179
6 31 33 240 05 2	4014586613536	HSS Nova 50 korunkový vrták s QuickIN, Vrták Ø 24 mm, Hĺbka rezu 50 mm	38,85	46,62	20	179
6 31 33 240 06 7	4014586613505	HSS Dura 25 korunkový vrták s QuickIN, Vrták Ø 24 mm, Hĺbka rezu 25 mm	44,94	53,93	20	181
6 31 33 240 06 8	4014586613543	HSS Dura 50 korunkový vrták s QuickIN, Vrták Ø 24 mm, Hĺbka rezu 50 mm	54,39	65,27	20	181
6 31 33 250 05 1	4014586613635	HSS Nova 25 korunkový vrták s QuickIN, Vrták Ø 25 mm, Hĺbka rezu 25 mm	29,51	35,41	20	179
6 31 33 250 05 2	4014586613673	HSS Nova 50 korunkový vrták s QuickIN, Vrták Ø 25 mm, Hĺbka rezu 50 mm	44,00	52,80	20	179
6 31 33 250 06 7	4014586613642	HSS Dura 25 korunkový vrták s QuickIN, Vrták Ø 25 mm, Hĺbka rezu 25 mm	44,94	53,93	20	181
6 31 33 250 06 8	4014586613680	HSS Dura 50 korunkový vrták s QuickIN, Vrták Ø 25 mm, Hĺbka rezu 50 mm	54,39	65,27	20	181
6 31 33 259 05 1	4014586613727	HSS Nova 25 korunkový vrták s QuickIN, Vrták Ø 26 mm, Hĺbka rezu 25 mm	34,44	41,33	20	179
6 31 33 259 05 2	4014586613765	HSS Nova 50 korunkový vrták s QuickIN, Vrták Ø 26 mm, Hĺbka rezu 50 mm	44,00	52,80	20	180
6 31 33 260 06 7	4014586613734	HSS Dura 25 korunkový vrták s QuickIN, Vrták Ø 26 mm, Hĺbka rezu 25 mm	48,93	58,72	20	181
6 31 33 260 06 8	4014586613772	HSS Dura 50 korunkový vrták s QuickIN, Vrták Ø 26 mm, Hĺbka rezu 50 mm	61,22	73,46	20	181
6 31 33 270 05 1	4014586613819	HSS Nova 25 korunkový vrták s QuickIN, Vrták Ø 27 mm, Hĺbka rezu 25 mm	34,44	41,33	20	179
6 31 33 270 05 2	4014586613857	HSS Nova 50 korunkový vrták s QuickIN, Vrták Ø 27 mm, Hĺbka rezu 50 mm	44,00	52,80	20	180
6 31 33 270 06 7	4014586613826	HSS Dura 25 korunkový vrták s QuickIN, Vrták Ø 27 mm, Hĺbka rezu 25 mm	48,93	58,72	20	181
6 31 33 270 06 8	4014586613864	HSS Dura 50 korunkový vrták s QuickIN, Vrták Ø 27 mm, Hĺbka rezu 50 mm	61,22	73,46	20	181
6 31 33 279 05 1	4014586613901	HSS Nova 25 korunkový vrták s QuickIN, Vrták Ø 28 mm, Hĺbka rezu 25 mm	36,86	44,23	20	179
6 31 33 279 05 2	4014586613949	HSS Nova 50 korunkový vrták s QuickIN, Vrták Ø 28 mm, Hĺbka rezu 50 mm	51,87	62,24	20	180
6 31 33 280 06 7	4014586613918	HSS Dura 25 korunkový vrták s QuickIN, Vrták Ø 28 mm, Hĺbka rezu 25 mm	53,03	63,64	20	181
6 31 33 280 06 8	4014586613956	HSS Dura 50 korunkový vrták s QuickIN, Vrták Ø 28 mm, Hĺbka rezu 50 mm	66,57	79,88	20	181
6 31 33 289 05 1	4014586613994	HSS Nova 25 korunkový vrták s QuickIN, Vrták Ø 29 mm, Hĺbka rezu 25 mm	36,86	44,23	20	179
6 31 33 289 05 2	4014586614038	HSS Nova 50 korunkový vrták s QuickIN, Vrták Ø 29 mm, Hĺbka rezu 50 mm	51,87	62,24	20	180
6 31 33 290 06 7	4014586614007	HSS Dura 25 korunkový vrták s QuickIN, Vrták Ø 29 mm, Hĺbka rezu 25 mm	53,03	63,64	20	181
6 31 33 290 06 8	4014586614045	HSS Dura 50 korunkový vrták s QuickIN, Vrták Ø 29 mm, Hĺbka rezu 50 mm	66,57	79,88	20	181
6 31 33 299 05 1	4014586614229	HSS Nova 25 korunkový vrták s QuickIN, Vrták Ø 30 mm, Hĺbka rezu 25 mm	39,38	47,26	20	179
6 31 33 299 05 2	4014586614267	HSS Nova 50 korunkový vrták s QuickIN, Vrták Ø 30 mm, Hĺbka rezu 50 mm	51,87	62,24	20	180
6 31 33 300 06 7	4014586614236	HSS Dura 25 korunkový vrták s QuickIN, Vrták Ø 30 mm, Hĺbka rezu 25 mm	58,49	70,19	20	181
6 31 33 300 06 8	4014586614274	HSS Dura 50 korunkový vrták s QuickIN, Vrták Ø 30 mm, Hĺbka rezu 50 mm	73,40	88,08	20	181
6 31 33 309 05 1	4014586614311	HSS Nova 25 korunkový vrták s QuickIN, Vrták Ø 31 mm, Hĺbka rezu 25 mm	39,38	47,26	20	179
6 31 33 309 05 2	4014586614359	HSS Nova 50 korunkový vrták s QuickIN, Vrták Ø 31 mm, Hĺbka rezu 50 mm	58,28	69,94	20	180
6 31 33 310 06 7	4014586614328	HSS Dura 25 korunkový vrták s QuickIN, Vrták Ø 31 mm, Hĺbka rezu 25 mm	58,49	70,19	20	181
6 31 33 310 06 8	4014586614366	HSS Dura 50 korunkový vrták s QuickIN, Vrták Ø 31 mm, Hĺbka rezu 50 mm	73,40	88,08	20	181
6 31 33 319 05 1	4014586614397	HSS Nova 25 korunkový vrták s QuickIN, Vrták Ø 32 mm, Hĺbka rezu 25 mm	45,57	54,68	20	179
6 31 33 319 05 2	4014586614434	HSS Nova 50 korunkový vrták s QuickIN, Vrták Ø 32 mm, Hĺbka rezu 50 mm	58,28	69,94	20	180
6 31 33 320 06 7	4014586614403	HSS Dura 25 korunkový vrták s QuickIN, Vrták Ø 32 mm, Hĺbka rezu 25 mm	66,57	79,88	20	181
6 31 33 320 06 8	4014586614441	HSS Dura 50 korunkový vrták s QuickIN, Vrták Ø 32 mm, Hĺbka rezu 50 mm	82,95	99,54	20	181
6 31 33 329 05 1	4014586614489	HSS Nova 25 korunkový vrták s QuickIN, Vrták Ø 33 mm, Hĺbka rezu 25 mm	45,57	54,68	20	179
6 31 33 329 05 2	4014586614526	HSS Nova 50 korunkový vrták s QuickIN, Vrták Ø 33 mm, Hĺbka rezu 50 mm	64,79	77,75	20	180
6 31 33 330 06 8	4014586614533	HSS Dura 50 korunkový vrták s QuickIN, Vrták Ø 33 mm, Hĺbka rezu 50 mm	82,95	99,54	20	181
6 31 33 339 05 1	4014586614564	HSS Nova 25 korunkový vrták s QuickIN, Vrták Ø 34 mm, Hĺbka rezu 25 mm	51,66	61,99	20	179
6 31 33 339 05 2	4014586614601	HSS Nova 50 korunkový vrták s QuickIN, Vrták Ø 34 mm, Hĺbka rezu 50 mm	64,79	77,75	20	180

Objednávacie číslo	EAN	Označenie	Cena EUR bez DPH	Cena EUR s DPH	PK	Strana
6 31 33 340 06 7	4014586614571	HSS Dura 25 korunkový vrták s QuickIN, Vrták Ø 34 mm, Hĺbka rezu 25 mm	73,40	88,08	20	181
6 31 33 340 06 8	4014586614618	HSS Dura 50 korunkový vrták s QuickIN, Vrták Ø 34 mm, Hĺbka rezu 50 mm	92,40	110,88	20	181
6 31 33 350 05 1	4014586614649	HSS Nova 25 korunkový vrták s QuickIN, Vrták Ø 35 mm, Hĺbka rezu 25 mm	51,66	61,99	20	179
6 31 33 350 05 2	4014586614687	HSS Nova 50 korunkový vrták s QuickIN, Vrták Ø 35 mm, Hĺbka rezu 50 mm	64,79	77,75	20	180
6 31 33 350 06 8	4014586614694	HSS Dura 50 korunkový vrták s QuickIN, Vrták Ø 35 mm, Hĺbka rezu 50 mm	92,40	110,88	20	181
6 31 33 359 05 1	4014586614731	HSS Nova 25 korunkový vrták s QuickIN, Vrták Ø 36 mm, Hĺbka rezu 25 mm	51,66	61,99	20	179
6 31 33 359 05 2	4014586614779	HSS Nova 50 korunkový vrták s QuickIN, Vrták Ø 36 mm, Hĺbka rezu 50 mm	73,82	88,58	20	180
6 31 33 360 06 8	4014586614786	HSS Dura 50 korunkový vrták s QuickIN, Vrták Ø 36 mm, Hĺbka rezu 50 mm	92,40	110,88	20	181
6 31 33 369 05 1	4014586614823	HSS Nova 25 korunkový vrták s QuickIN, Vrták Ø 37 mm, Hĺbka rezu 25 mm	60,27	72,32	20	179
6 31 33 369 05 2	4014586614861	HSS Nova 50 korunkový vrták s QuickIN, Vrták Ø 37 mm, Hĺbka rezu 50 mm	73,82	88,58	20	180
6 31 33 370 06 7	4014586614830	HSS Dura 25 korunkový vrták s QuickIN, Vrták Ø 37 mm, Hĺbka rezu 25 mm	82,95	99,54	20	181
6 31 33 370 06 8	4014586614878	HSS Dura 50 korunkový vrták s QuickIN, Vrták Ø 37 mm, Hĺbka rezu 50 mm	103,32	123,98	20	181
6 31 33 379 05 1	4014586614908	HSS Nova 25 korunkový vrták s QuickIN, Vrták Ø 38 mm, Hĺbka rezu 25 mm	60,27	72,32	20	179
6 31 33 379 05 2	4014586614946	HSS Nova 50 korunkový vrták s QuickIN, Vrták Ø 38 mm, Hĺbka rezu 50 mm	73,82	88,58	20	180
6 31 33 380 06 8	4014586614953	HSS Dura 50 korunkový vrták s QuickIN, Vrták Ø 38 mm, Hĺbka rezu 50 mm	103,32	123,98	20	181
6 31 33 389 05 1	4014586614984	HSS Nova 25 korunkový vrták s QuickIN, Vrták Ø 39 mm, Hĺbka rezu 25 mm	60,27	72,32	20	179
6 31 33 389 05 2	4014586615028	HSS Nova 50 korunkový vrták s QuickIN, Vrták Ø 39 mm, Hĺbka rezu 50 mm	84,21	101,05	20	180
6 31 33 390 06 8	4014586615035	HSS Dura 50 korunkový vrták s QuickIN, Vrták Ø 39 mm, Hĺbka rezu 50 mm	103,32	123,98	20	182
6 31 33 399 05 1	4014586615066	HSS Nova 25 korunkový vrták s QuickIN, Vrták Ø 40 mm, Hĺbka rezu 25 mm	67,73	81,28	20	179
6 31 33 399 05 2	4014586615103	HSS Nova 50 korunkový vrták s QuickIN, Vrták Ø 40 mm, Hĺbka rezu 50 mm	84,21	101,05	20	180
6 31 33 400 06 8	4014586615110	HSS Dura 50 korunkový vrták s QuickIN, Vrták Ø 40 mm, Hĺbka rezu 50 mm	115,50	138,60	20	182
6 31 33 409 05 1	4014586615158	HSS Nova 25 korunkový vrták s QuickIN, Vrták Ø 41 mm, Hĺbka rezu 25 mm	67,73	81,28	20	179
6 31 33 409 05 2	4014586615196	HSS Nova 50 korunkový vrták s QuickIN, Vrták Ø 41 mm, Hĺbka rezu 50 mm	90,72	108,86	20	180
6 31 33 410 06 8	4014586615202	HSS Dura 50 korunkový vrták s QuickIN, Vrták Ø 41 mm, Hĺbka rezu 50 mm	115,50	138,60	20	182
6 31 33 420 05 1	4014586615233	HSS Nova 25 korunkový vrták s QuickIN, Vrták Ø 42 mm, Hĺbka rezu 25 mm	73,82	88,58	20	179
6 31 33 420 05 2	4014586615271	HSS Nova 50 korunkový vrták s QuickIN, Vrták Ø 42 mm, Hĺbka rezu 50 mm	98,39	118,07	20	180
6 31 33 420 06 8	4014586615288	HSS Dura 50 korunkový vrták s QuickIN, Vrták Ø 42 mm, Hĺbka rezu 50 mm	126,42	151,70	20	182
6 31 33 429 05 1	4014586615318	HSS Nova 25 korunkový vrták s QuickIN, Vrták Ø 43 mm, Hĺbka rezu 25 mm	73,82	88,58	20	179
6 31 33 429 05 2	4014586615356	HSS Nova 50 korunkový vrták s QuickIN, Vrták Ø 43 mm, Hĺbka rezu 50 mm	98,39	118,07	20	180
6 31 33 430 06 7	4014586615325	HSS Dura 25 korunkový vrták s QuickIN, Vrták Ø 43 mm, Hĺbka rezu 25 mm	100,70	120,84	20	181
6 31 33 430 06 8	4014586615363	HSS Dura 50 korunkový vrták s QuickIN, Vrták Ø 43 mm, Hĺbka rezu 50 mm	126,42	151,70	20	182
6 31 33 439 05 1	4014586615394	HSS Nova 25 korunkový vrták s QuickIN, Vrták Ø 44 mm, Hĺbka rezu 25 mm	77,60	93,12	20	179
6 31 33 439 05 2	4014586615431	HSS Nova 50 korunkový vrták s QuickIN, Vrták Ø 44 mm, Hĺbka rezu 50 mm	98,39	118,07	20	180
6 31 33 440 06 7	4014586615400	HSS Dura 25 korunkový vrták s QuickIN, Vrták Ø 44 mm, Hĺbka rezu 25 mm	107,42	128,90	20	181
6 31 33 440 06 8	4014586615448	HSS Dura 50 korunkový vrták s QuickIN, Vrták Ø 44 mm, Hĺbka rezu 50 mm	135,98	163,18	20	182
6 31 33 449 05 1	4014586615479	HSS Nova 25 korunkový vrták s QuickIN, Vrták Ø 45 mm, Hĺbka rezu 25 mm	77,60	93,12	20	179
6 31 33 449 05 2	4014586615516	HSS Nova 50 korunkový vrták s QuickIN, Vrták Ø 45 mm, Hĺbka rezu 50 mm	103,64	124,37	20	180
6 31 33 450 06 7	4014586615486	HSS Dura 25 korunkový vrták s QuickIN, Vrták Ø 45 mm, Hĺbka rezu 25 mm	107,42	128,90	20	181
6 31 33 450 06 8	4014586615523	HSS Dura 50 korunkový vrták s QuickIN, Vrták Ø 45 mm, Hĺbka rezu 50 mm	135,98	163,18	20	182
6 31 33 459 05 1	4014586615561	HSS Nova 25 korunkový vrták s QuickIN, Vrták Ø 46 mm, Hĺbka rezu 25 mm	88,62	106,34	20	179
6 31 33 459 05 2	4014586615622	HSS Nova 50 korunkový vrták s QuickIN, Vrták Ø 46 mm, Hĺbka rezu 50 mm	114,03	136,84	20	180
6 31 33 460 06 7	4014586615585	HSS Dura 25 korunkový vrták s QuickIN, Vrták Ø 46 mm, Hĺbka rezu 25 mm	119,60	143,52	20	181
6 31 33 460 06 8	4014586615646	HSS Dura 50 korunkový vrták s QuickIN, Vrták Ø 46 mm, Hĺbka rezu 50 mm	152,25	182,70	20	182
6 31 33 469 05 1	4014586615684	HSS Nova 25 korunkový vrták s QuickIN, Vrták Ø 47 mm, Hĺbka rezu 25 mm	88,62	106,34	20	179
6 31 33 469 05 2	4014586615721	HSS Nova 50 korunkový vrták s QuickIN, Vrták Ø 47 mm, Hĺbka rezu 50 mm	114,03	136,84	20	180
6 31 33 470 06 7	4014586615691	HSS Dura 25 korunkový vrták s QuickIN, Vrták Ø 47 mm, Hĺbka rezu 25 mm	119,60	143,52	20	181
6 31 33 470 06 8	4014586615738	HSS Dura 50 korunkový vrták s QuickIN, Vrták Ø 47 mm, Hĺbka rezu 50 mm	152,25	182,70	20	182
6 31 33 479 05 1	4014586615769	HSS Nova 25 korunkový vrták s QuickIN, Vrták Ø 48 mm, Hĺbka rezu 25 mm	92,30	110,76	20	179
6 31 33 479 05 2	4014586615806	HSS Nova 50 korunkový vrták s QuickIN, Vrták Ø 48 mm, Hĺbka rezu 50 mm	119,07	142,88	20	180
6 31 33 480 06 7	4014586615776	HSS Dura 25 korunkový vrták s QuickIN, Vrták Ø 48 mm, Hĺbka rezu 25 mm	130,52	156,62	20	181
6 31 33 480 06 8	4014586615813	HSS Dura 50 korunkový vrták s QuickIN, Vrták Ø 48 mm, Hĺbka rezu 50 mm	163,17	195,80	20	182
6 31 33 489 05 1	4014586615844	HSS Nova 25 korunkový vrták s QuickIN, Vrták Ø 49 mm, Hĺbka rezu 25 mm	92,30	110,76	20	179
6 31 33 489 05 2	4014586615882	HSS Nova 50 korunkový vrták s QuickIN, Vrták Ø 49 mm, Hĺbka rezu 50 mm	119,07	142,88	20	180
6 31 33 490 06 7	4014586615851	HSS Dura 25 korunkový vrták s QuickIN, Vrták Ø 49 mm, Hĺbka rezu 25 mm	130,52	156,62	20	181
6 31 33 490 06 8	4014586615899	HSS Dura 50 korunkový vrták s QuickIN, Vrták Ø 49 mm, Hĺbka rezu 50 mm	163,17	195,80	20	182
6 31 33 499 05 1	4014586615981	HSS Nova 25 korunkový vrták s QuickIN, Vrták Ø 50 mm, Hĺbka rezu 25 mm	92,30	110,76	20	179
6 31 33 499 05 2	4014586616018	HSS Nova 50 korunkový vrták s QuickIN, Vrták Ø 50 mm, Hĺbka rezu 50 mm	122,96	147,55	20	180
6 31 33 500 06 7	4014586615592	HSS Dura 25 korunkový vrták s QuickIN, Vrták Ø 50 mm, Hĺbka rezu 25 mm	130,52	156,62	20	181
6 31 33 500 06 8	4014586615653	HSS Dura 50 korunkový vrták s QuickIN, Vrták Ø 50 mm, Hĺbka rezu 50 mm	163,17	195,80	20	182
6 31 33 999 01 0	4014586375571	Súprava príslušenstva To najlepšie z korunkových vrtákov QuickIN	184,59	221,51	20	179
6 31 34 120 05 1	4014586611457	HSS Nova 25 korunkový vrták s 3/4" Weldon, Vrták Ø 12 mm, Hĺbka rezu 25 mm	20,27	24,32	20	161
6 31 34 120 05 2	4014586611488	HSS Nova 50 korunkový vrták s 3/4" Weldon, Vrták Ø 12 mm, Hĺbka rezu 50 mm	28,56	34,27	20	161
6 31 34 120 07 5	4014586611464	HSS Dura 25 korunkový vrták s 3/4" Weldon, Vrták Ø 12 mm, Hĺbka rezu 25 mm	29,93	35,92	20	162

Objednávacie číslo	EAN	Označenie	Cena EUR bez DPH	Cena EUR s DPH	PK	Strana
6 31 34 120 07 6	4014586611495	HSS Dura 50 korunkový vrták s 3/4" Weldon, Vrták Ø 12 mm, Hĺbka rezu 50 mm	38,12	45,74	20	162
6 31 34 120 30 1	4014586635064	Jadrový vrták HSS SPECIAL 25 s 3/4" upnutím Weldon, Vrták Ø 12 mm, Hĺbka rezu 25 mm	33,71	40,45	20	162
6 31 34 130 05 1	4014586611792	HSS Nova 25 korunkový vrták s 3/4" Weldon, Vrták Ø 13 mm, Hĺbka rezu 25 mm	20,27	24,32	20	161
6 31 34 130 05 2	4014586611839	HSS Nova 50 korunkový vrták s 3/4" Weldon, Vrták Ø 13 mm, Hĺbka rezu 50 mm	28,56	34,27	20	161
6 31 34 130 07 5	4014586611808	HSS Dura 25 korunkový vrták s 3/4" Weldon, Vrták Ø 13 mm, Hĺbka rezu 25 mm	29,93	35,92	20	162
6 31 34 130 07 6	4014586611846	HSS Dura 50 korunkový vrták s 3/4" Weldon, Vrták Ø 13 mm, Hĺbka rezu 50 mm	38,12	45,74	20	162
6 31 34 130 30 1	4014586635071	Jadrový vrták HSS SPECIAL 25 s 3/4" upnutím Weldon, Vrták Ø 13 mm, Hĺbka rezu 25 mm	33,71	40,45	20	162
6 31 34 140 05 1	4014586611877	HSS Nova 25 korunkový vrták s 3/4" Weldon, Vrták Ø 14 mm, Hĺbka rezu 25 mm	20,27	24,32	20	161
6 31 34 140 05 2	4014586611914	HSS Nova 50 korunkový vrták s 3/4" Weldon, Vrták Ø 14 mm, Hĺbka rezu 50 mm	28,56	34,27	20	161
6 31 34 140 07 5	4014586611884	HSS Dura 25 korunkový vrták s 3/4" Weldon, Vrták Ø 14 mm, Hĺbka rezu 25 mm	29,93	35,92	20	162
6 31 34 140 07 6	4014586611921	HSS Dura 50 korunkový vrták s 3/4" Weldon, Vrták Ø 14 mm, Hĺbka rezu 50 mm	38,12	45,74	20	162
6 31 34 140 30 1	4014586635088	Jadrový vrták HSS SPECIAL 25 s 3/4" upnutím Weldon, Vrták Ø 14 mm, Hĺbka rezu 25 mm	33,71	40,45	20	162
6 31 34 143 30 1	4014586635354	Jadrový vrták HSS SPECIAL 25 s 3/4" upnutím Weldon, Vrták Ø 14,3 mm, Hĺbka rezu 25 mm	33,71	40,45	20	162
6 31 34 150 05 1	4014586612164	HSS Nova 25 korunkový vrták s 3/4" Weldon, Vrták Ø 15 mm, Hĺbka rezu 25 mm	20,27	24,32	20	161
6 31 34 150 05 2	4014586612201	HSS Nova 50 korunkový vrták s 3/4" Weldon, Vrták Ø 15 mm, Hĺbka rezu 50 mm	28,56	34,27	20	161
6 31 34 150 07 5	4014586612171	HSS Dura 25 korunkový vrták s 3/4" Weldon, Vrták Ø 15 mm, Hĺbka rezu 25 mm	29,93	35,92	20	162
6 31 34 150 07 6	4014586612218	HSS Dura 50 korunkový vrták s 3/4" Weldon, Vrták Ø 15 mm, Hĺbka rezu 50 mm	38,12	45,74	20	162
6 31 34 150 30 1	4014586635095	Jadrový vrták HSS SPECIAL 25 s 3/4" upnutím Weldon, Vrták Ø 15 mm, Hĺbka rezu 25 mm	33,71	40,45	20	162
6 31 34 160 05 1	4014586612249	HSS Nova 25 korunkový vrták s 3/4" Weldon, Vrták Ø 16 mm, Hĺbka rezu 25 mm	20,27	24,32	20	161
6 31 34 160 05 2	4014586612287	HSS Nova 50 korunkový vrták s 3/4" Weldon, Vrták Ø 16 mm, Hĺbka rezu 50 mm	28,56	34,27	20	161
6 31 34 160 07 5	4014586612256	HSS Dura 25 korunkový vrták s 3/4" Weldon, Vrták Ø 16 mm, Hĺbka rezu 25 mm	29,93	35,92	20	162
6 31 34 160 07 6	4014586612294	HSS Dura 50 korunkový vrták s 3/4" Weldon, Vrták Ø 16 mm, Hĺbka rezu 50 mm	38,12	45,74	20	162
6 31 34 160 30 1	4014586635101	Jadrový vrták HSS SPECIAL 25 s 3/4" upnutím Weldon, Vrták Ø 16 mm, Hĺbka rezu 25 mm	33,71	40,45	20	162
6 31 34 170 05 1	4014586612461	HSS Nova 25 korunkový vrták s 3/4" Weldon, Vrták Ø 17 mm, Hĺbka rezu 25 mm	22,16	26,59	20	161
6 31 34 170 05 2	4014586612508	HSS Nova 50 korunkový vrták s 3/4" Weldon, Vrták Ø 17 mm, Hĺbka rezu 50 mm	30,98	37,18	20	161
6 31 34 170 07 5	4014586612478	HSS Dura 25 korunkový vrták s 3/4" Weldon, Vrták Ø 17 mm, Hĺbka rezu 25 mm	32,66	39,19	20	162
6 31 34 170 07 6	4014586612515	HSS Dura 50 korunkový vrták s 3/4" Weldon, Vrták Ø 17 mm, Hĺbka rezu 50 mm	40,74	48,89	20	162
6 31 34 170 30 1	4014586635118	Jadrový vrták HSS SPECIAL 25 s 3/4" upnutím Weldon, Vrták Ø 17 mm, Hĺbka rezu 25 mm	36,02	43,22	20	162
6 31 34 180 05 1	4014586612546	HSS Nova 25 korunkový vrták s 3/4" Weldon, Vrták Ø 18 mm, Hĺbka rezu 25 mm	22,16	26,59	20	161
6 31 34 180 05 2	4014586612584	HSS Nova 50 korunkový vrták s 3/4" Weldon, Vrták Ø 18 mm, Hĺbka rezu 50 mm	30,98	37,18	20	161
6 31 34 180 07 5	4014586612553	HSS Dura 25 korunkový vrták s 3/4" Weldon, Vrták Ø 18 mm, Hĺbka rezu 25 mm	32,66	39,19	20	162
6 31 34 180 07 6	4014586612591	HSS Dura 50 korunkový vrták s 3/4" Weldon, Vrták Ø 18 mm, Hĺbka rezu 50 mm	40,74	48,89	20	162
6 31 34 180 30 1	4014586635125	Jadrový vrták HSS SPECIAL 25 s 3/4" upnutím Weldon, Vrták Ø 18 mm, Hĺbka rezu 25 mm	36,02	43,22	20	162
6 31 34 190 05 1	4014586612690	HSS Nova 25 korunkový vrták s 3/4" Weldon, Vrták Ø 19 mm, Hĺbka rezu 25 mm	22,16	26,59	20	161
6 31 34 190 05 2	4014586612737	HSS Nova 50 korunkový vrták s 3/4" Weldon, Vrták Ø 19 mm, Hĺbka rezu 50 mm	30,98	37,18	20	161
6 31 34 190 05 3	4014586612775	HSS Nova 75 korunkový vrták s 3/4" Weldon, Vrták Ø 19 mm, Hĺbka rezu 75 mm	66,68	80,02	20	181
6 31 34 190 07 5	4014586612706	HSS Dura 25 korunkový vrták s 3/4" Weldon, Vrták Ø 19 mm, Hĺbka rezu 25 mm	32,66	39,19	20	162
6 31 34 190 07 6	4014586612744	HSS Dura 50 korunkový vrták s 3/4" Weldon, Vrták Ø 19 mm, Hĺbka rezu 50 mm	40,74	48,89	20	162
6 31 34 200 05 1	4014586612843	HSS Nova 25 korunkový vrták s 3/4" Weldon, Vrták Ø 20 mm, Hĺbka rezu 25 mm	25,83	31,00	20	161
6 31 34 200 05 2	4014586612881	HSS Nova 50 korunkový vrták s 3/4" Weldon, Vrták Ø 20 mm, Hĺbka rezu 50 mm	36,23	43,48	20	161
6 31 34 200 05 3	4014586612928	HSS Nova 75 korunkový vrták s 3/4" Weldon, Vrták Ø 20 mm, Hĺbka rezu 75 mm	66,68	80,02	20	181
6 31 34 200 07 5	4014586612850	HSS Dura 25 korunkový vrták s 3/4" Weldon, Vrták Ø 20 mm, Hĺbka rezu 25 mm	36,65	43,98	20	162
6 31 34 200 07 6	4014586612898	HSS Dura 50 korunkový vrták s 3/4" Weldon, Vrták Ø 20 mm, Hĺbka rezu 50 mm	46,20	55,44	20	162
6 31 34 200 30 1	4014586635132	Jadrový vrták HSS SPECIAL 25 s 3/4" upnutím Weldon, Vrták Ø 20 mm, Hĺbka rezu 25 mm	39,38	47,26	20	162
6 31 34 210 05 1	4014586613109	HSS Nova 25 korunkový vrták s 3/4" Weldon, Vrták Ø 21 mm, Hĺbka rezu 25 mm	25,83	31,00	20	161
6 31 34 210 05 2	4014586613147	HSS Nova 50 korunkový vrták s 3/4" Weldon, Vrták Ø 21 mm, Hĺbka rezu 50 mm	36,23	43,48	20	161
6 31 34 210 05 3	4014586613185	HSS Nova 75 korunkový vrták s 3/4" Weldon, Vrták Ø 21 mm, Hĺbka rezu 75 mm	72,03	86,44	20	181
6 31 34 210 07 5	4014586613116	HSS Dura 25 korunkový vrták s 3/4" Weldon, Vrták Ø 21 mm, Hĺbka rezu 25 mm	36,65	43,98	20	162
6 31 34 210 07 6	4014586613154	HSS Dura 50 korunkový vrták s 3/4" Weldon, Vrták Ø 21 mm, Hĺbka rezu 50 mm	46,20	55,44	20	162
6 31 34 220 05 1	4014586613192	HSS Nova 25 korunkový vrták s 3/4" Weldon, Vrták Ø 22 mm, Hĺbka rezu 25 mm	25,83	31,00	20	161
6 31 34 220 05 2	4014586613239	HSS Nova 50 korunkový vrták s 3/4" Weldon, Vrták Ø 22 mm, Hĺbka rezu 50 mm	36,23	43,48	20	161
6 31 34 220 05 3	4014586613277	HSS Nova 75 korunkový vrták s 3/4" Weldon, Vrták Ø 22 mm, Hĺbka rezu 75 mm	72,03	86,44	20	181
6 31 34 220 07 5	4014586613208	HSS Dura 25 korunkový vrták s 3/4" Weldon, Vrták Ø 22 mm, Hĺbka rezu 25 mm	36,65	43,98	20	162
6 31 34 220 07 6	4014586613246	HSS Dura 50 korunkový vrták s 3/4" Weldon, Vrták Ø 22 mm, Hĺbka rezu 50 mm	46,20	55,44	20	162
6 31 34 220 30 1	4014586635149	Jadrový vrták HSS SPECIAL 25 s 3/4" upnutím Weldon, Vrták Ø 22 mm, Hĺbka rezu 25 mm	39,38	47,26	20	162
6 31 34 230 05 1	4014586613383	HSS Nova 25 korunkový vrták s 3/4" Weldon, Vrták Ø 23 mm, Hĺbka rezu 25 mm	29,51	35,41	20	161
6 31 34 230 05 2	4014586613420	HSS Nova 50 korunkový vrták s 3/4" Weldon, Vrták Ø 23 mm, Hĺbka rezu 50 mm	36,23	43,48	20	161
6 31 34 230 05 3	4014586613468	HSS Nova 75 korunkový vrták s 3/4" Weldon, Vrták Ø 23 mm, Hĺbka rezu 75 mm	72,03	86,44	20	181
6 31 34 230 07 5	4014586613390	HSS Dura 25 korunkový vrták s 3/4" Weldon, Vrták Ø 23 mm, Hĺbka rezu 25 mm	44,94	53,93	20	162
6 31 34 230 07 6	4014586613437	HSS Dura 50 korunkový vrták s 3/4" Weldon, Vrták Ø 23 mm, Hĺbka rezu 50 mm	54,39	65,27	20	162
6 31 34 240 05 1	4014586613475	HSS Nova 25 korunkový vrták s 3/4" Weldon, Vrták Ø 24 mm, Hĺbka rezu 25 mm	29,51	35,41	20	161
6 31 34 240 05 2	4014586613512	HSS Nova 50 korunkový vrták s 3/4" Weldon, Vrták Ø 24 mm, Hĺbka rezu 50 mm	38,85	46,62	20	161
6 31 34 240 05 3	4014586613550	HSS Nova 75 korunkový vrták s 3/4" Weldon, Vrták Ø 24 mm, Hĺbka rezu 75 mm	72,03	86,44	20	181

Objednávacie číslo	EAN	Označenie	Cena EUR bez DPH	Cena EUR s DPH	PK	Strana
6 31 34 240 07 5	4014586613482	HSS Dura 25 korunkový vrták s 3/4" Weldon, Vrták Ø 24 mm, Hĺbka rezu 25 mm	44,94	53,93	20	162
6 31 34 240 07 6	4014586613529	HSS Dura 50 korunkový vrták s 3/4" Weldon, Vrták Ø 24 mm, Hĺbka rezu 50 mm	54,39	65,27	20	162
6 31 34 240 30 1	4014586635156	Jadrový vrták HSS SPECIAL 25 s 3/4" upnutím Weldon, Vrták Ø 24 mm, Hĺbka rezu 25 mm	48,30	57,96	20	162
6 31 34 250 05 1	4014586613611	HSS Nova 25 korunkový vrták s 3/4" Weldon, Vrták Ø 25 mm, Hĺbka rezu 25 mm	29,51	35,41	20	161
6 31 34 250 05 2	4014586613659	HSS Nova 50 korunkový vrták s 3/4" Weldon, Vrták Ø 25 mm, Hĺbka rezu 50 mm	44,00	52,80	20	161
6 31 34 250 05 3	4014586613697	HSS Nova 75 korunkový vrták s 3/4" Weldon, Vrták Ø 25 mm, Hĺbka rezu 75 mm	84,11	100,93	20	181
6 31 34 250 07 5	4014586613628	HSS Dura 25 korunkový vrták s 3/4" Weldon, Vrták Ø 25 mm, Hĺbka rezu 25 mm	44,94	53,93	20	162
6 31 34 250 07 6	4014586613666	HSS Dura 50 korunkový vrták s 3/4" Weldon, Vrták Ø 25 mm, Hĺbka rezu 50 mm	54,39	65,27	20	162
6 31 34 260 05 1	4014586613703	HSS Nova 25 korunkový vrták s 3/4" Weldon, Vrták Ø 26 mm, Hĺbka rezu 25 mm	34,44	41,33	20	161
6 31 34 260 05 2	4014586613741	HSS Nova 50 korunkový vrták s 3/4" Weldon, Vrták Ø 26 mm, Hĺbka rezu 50 mm	44,00	52,80	20	161
6 31 34 260 05 3	4014586613789	HSS Nova 75 korunkový vrták s 3/4" Weldon, Vrták Ø 26 mm, Hĺbka rezu 75 mm	84,11	100,93	20	181
6 31 34 260 07 5	4014586613710	HSS Dura 25 korunkový vrták s 3/4" Weldon, Vrták Ø 26 mm, Hĺbka rezu 25 mm	48,93	58,72	20	162
6 31 34 260 07 6	4014586613758	HSS Dura 50 korunkový vrták s 3/4" Weldon, Vrták Ø 26 mm, Hĺbka rezu 50 mm	61,22	73,46	20	162
6 31 34 260 30 1	4014586635163	Jadrový vrták HSS SPECIAL 25 s 3/4" upnutím Weldon, Vrták Ø 26 mm, Hĺbka rezu 25 mm	51,77	62,12	20	162
6 31 34 270 05 1	4014586613796	HSS Nova 25 korunkový vrták s 3/4" Weldon, Vrták Ø 27 mm, Hĺbka rezu 25 mm	34,44	41,33	20	161
6 31 34 270 05 2	4014586613833	HSS Nova 50 korunkový vrták s 3/4" Weldon, Vrták Ø 27 mm, Hĺbka rezu 50 mm	44,00	52,80	20	161
6 31 34 270 05 3	4014586613871	HSS Nova 75 korunkový vrták s 3/4" Weldon, Vrták Ø 27 mm, Hĺbka rezu 75 mm	84,11	100,93	20	181
6 31 34 270 07 5	4014586613802	HSS Dura 25 korunkový vrták s 3/4" Weldon, Vrták Ø 27 mm, Hĺbka rezu 25 mm	48,93	58,72	20	162
6 31 34 270 07 6	4014586613840	HSS Dura 50 korunkový vrták s 3/4" Weldon, Vrták Ø 27 mm, Hĺbka rezu 50 mm	61,22	73,46	20	162
6 31 34 280 05 1	4014586613888	HSS Nova 25 korunkový vrták s 3/4" Weldon, Vrták Ø 28 mm, Hĺbka rezu 25 mm	36,86	44,23	20	161
6 31 34 280 05 2	4014586613925	HSS Nova 50 korunkový vrták s 3/4" Weldon, Vrták Ø 28 mm, Hĺbka rezu 50 mm	51,87	62,24	20	161
6 31 34 280 05 3	4014586613963	HSS Nova 75 korunkový vrták s 3/4" Weldon, Vrták Ø 28 mm, Hĺbka rezu 75 mm	93,35	112,02	20	181
6 31 34 280 07 5	4014586613895	HSS Dura 25 korunkový vrták s 3/4" Weldon, Vrták Ø 28 mm, Hĺbka rezu 25 mm	53,03	63,64	20	162
6 31 34 280 07 6	4014586613932	HSS Dura 50 korunkový vrták s 3/4" Weldon, Vrták Ø 28 mm, Hĺbka rezu 50 mm	66,57	79,88	20	162
6 31 34 280 30 1	4014586635170	Jadrový vrták HSS SPECIAL 25 s 3/4" upnutím Weldon, Vrták Ø 28 mm, Hĺbka rezu 25 mm	56,18	67,42	20	162
6 31 34 290 05 1	4014586613970	HSS Nova 25 korunkový vrták s 3/4" Weldon, Vrták Ø 29 mm, Hĺbka rezu 25 mm	36,86	44,23	20	161
6 31 34 290 05 2	4014586614014	HSS Nova 50 korunkový vrták s 3/4" Weldon, Vrták Ø 29 mm, Hĺbka rezu 50 mm	51,87	62,24	20	161
6 31 34 290 05 3	4014586614052	HSS Nova 75 korunkový vrták s 3/4" Weldon, Vrták Ø 29 mm, Hĺbka rezu 75 mm	93,35	112,02	20	181
6 31 34 290 07 5	4014586613987	HSS Dura 25 korunkový vrták s 3/4" Weldon, Vrták Ø 29 mm, Hĺbka rezu 25 mm	53,03	63,64	20	162
6 31 34 290 07 6	4014586614021	HSS Dura 50 korunkový vrták s 3/4" Weldon, Vrták Ø 29 mm, Hĺbka rezu 50 mm	66,57	79,88	20	162
6 31 34 300 05 1	4014586614205	HSS Nova 25 korunkový vrták s 3/4" Weldon, Vrták Ø 30 mm, Hĺbka rezu 25 mm	39,38	47,26	20	161
6 31 34 300 05 2	4014586614243	HSS Nova 50 korunkový vrták s 3/4" Weldon, Vrták Ø 30 mm, Hĺbka rezu 50 mm	51,87	62,24	20	161
6 31 34 300 05 3	4014586614281	HSS Nova 75 korunkový vrták s 3/4" Weldon, Vrták Ø 30 mm, Hĺbka rezu 75 mm	108,05	129,66	20	181
6 31 34 300 07 5	4014586614212	HSS Dura 25 korunkový vrták s 3/4" Weldon, Vrták Ø 30 mm, Hĺbka rezu 25 mm	58,49	70,19	20	162
6 31 34 300 07 6	4014586614250	HSS Dura 50 korunkový vrták s 3/4" Weldon, Vrták Ø 30 mm, Hĺbka rezu 50 mm	73,40	88,08	20	162
6 31 34 300 30 1	4014586635187	Jadrový vrták HSS SPECIAL 25 s 3/4" upnutím Weldon, Vrták Ø 30 mm, Hĺbka rezu 25 mm	60,59	72,71	20	162
6 31 34 310 05 1	4014586614298	HSS Nova 25 korunkový vrták s 3/4" Weldon, Vrták Ø 31 mm, Hĺbka rezu 25 mm	39,38	47,26	20	161
6 31 34 310 05 2	4014586614335	HSS Nova 50 korunkový vrták s 3/4" Weldon, Vrták Ø 31 mm, Hĺbka rezu 50 mm	58,28	69,94	20	162
6 31 34 310 07 5	4014586614304	HSS Dura 25 korunkový vrták s 3/4" Weldon, Vrták Ø 31 mm, Hĺbka rezu 25 mm	58,49	70,19	20	162
6 31 34 310 07 6	4014586614342	HSS Dura 50 korunkový vrták s 3/4" Weldon, Vrták Ø 31 mm, Hĺbka rezu 50 mm	73,40	88,08	20	162
6 31 34 320 05 1	4014586614373	HSS Nova 25 korunkový vrták s 3/4" Weldon, Vrták Ø 32 mm, Hĺbka rezu 25 mm	45,57	54,68	20	161
6 31 34 320 05 2	4014586614410	HSS Nova 50 korunkový vrták s 3/4" Weldon, Vrták Ø 32 mm, Hĺbka rezu 50 mm	58,28	69,94	20	162
6 31 34 320 05 3	4014586614458	HSS Nova 75 korunkový vrták s 3/4" Weldon, Vrták Ø 32 mm, Hĺbka rezu 75 mm	108,05	129,66	20	181
6 31 34 320 07 5	4014586614380	HSS Dura 25 korunkový vrták s 3/4" Weldon, Vrták Ø 32 mm, Hĺbka rezu 25 mm	66,57	79,88	20	162
6 31 34 320 07 6	4014586614427	HSS Dura 50 korunkový vrták s 3/4" Weldon, Vrták Ø 32 mm, Hĺbka rezu 50 mm	82,95	99,54	20	162
6 31 34 320 30 1	4014586635194	Jadrový vrták HSS SPECIAL 25 s 3/4" upnutím Weldon, Vrták Ø 32 mm, Hĺbka rezu 25 mm	69,62	83,54	20	162
6 31 34 330 05 1	4014586614465	HSS Nova 25 korunkový vrták s 3/4" Weldon, Vrták Ø 33 mm, Hĺbka rezu 25 mm	45,57	54,68	20	161
6 31 34 330 05 2	4014586614502	HSS Nova 50 korunkový vrták s 3/4" Weldon, Vrták Ø 33 mm, Hĺbka rezu 50 mm	64,79	77,75	20	162
6 31 34 330 07 5	4014586614472	HSS Dura 25 korunkový vrták s 3/4" Weldon, Vrták Ø 33 mm, Hĺbka rezu 25 mm	66,57	79,88	20	162
6 31 34 330 07 6	4014586614519	HSS Dura 50 korunkový vrták s 3/4" Weldon, Vrták Ø 33 mm, Hĺbka rezu 50 mm	82,95	99,54	20	162
6 31 34 340 05 1	4014586614540	HSS Nova 25 korunkový vrták s 3/4" Weldon, Vrták Ø 34 mm, Hĺbka rezu 25 mm	51,66	61,99	20	161
6 31 34 340 05 2	4014586614588	HSS Nova 50 korunkový vrták s 3/4" Weldon, Vrták Ø 34 mm, Hĺbka rezu 50 mm	64,79	77,75	20	162
6 31 34 340 07 5	4014586614557	HSS Dura 25 korunkový vrták s 3/4" Weldon, Vrták Ø 34 mm, Hĺbka rezu 25 mm	73,40	88,08	20	162
6 31 34 340 07 6	4014586614595	HSS Dura 50 korunkový vrták s 3/4" Weldon, Vrták Ø 34 mm, Hĺbka rezu 50 mm	92,40	110,88	20	162
6 31 34 350 05 1	4014586614625	HSS Nova 25 korunkový vrták s 3/4" Weldon, Vrták Ø 35 mm, Hĺbka rezu 25 mm	51,66	61,99	20	161
6 31 34 350 05 2	4014586614663	HSS Nova 50 korunkový vrták s 3/4" Weldon, Vrták Ø 35 mm, Hĺbka rezu 50 mm	64,79	77,75	20	162
6 31 34 350 05 3	4014586614700	HSS Nova 75 korunkový vrták s 3/4" Weldon, Vrták Ø 35 mm, Hĺbka rezu 75 mm	116,03	139,24	20	181
6 31 34 350 07 5	4014586614632	HSS Dura 25 korunkový vrták s 3/4" Weldon, Vrták Ø 35 mm, Hĺbka rezu 25 mm	73,40	88,08	20	162
6 31 34 350 07 6	4014586614670	HSS Dura 50 korunkový vrták s 3/4" Weldon, Vrták Ø 35 mm, Hĺbka rezu 50 mm	92,40	110,88	20	162
6 31 34 350 30 1	4014586635200	Jadrový vrták HSS SPECIAL 25 s 3/4" upnutím Weldon, Vrták Ø 35 mm, Hĺbka rezu 25 mm	75,29	90,35	20	162
6 31 34 360 05 1	4014586614717	HSS Nova 25 korunkový vrták s 3/4" Weldon, Vrták Ø 36 mm, Hĺbka rezu 25 mm	51,66	61,99	20	161
6 31 34 360 05 2	4014586614755	HSS Nova 50 korunkový vrták s 3/4" Weldon, Vrták Ø 36 mm, Hĺbka rezu 50 mm	73,82	88,58	20	162
6 31 34 360 05 3	4014586614793	HSS Nova 75 korunkový vrták s 3/4" Weldon, Vrták Ø 36 mm, Hĺbka rezu 75 mm	125,37	150,44	20	181

Objednávacie číslo	EAN	Označenie	Cena EUR bez DPH	Cena EUR s DPH	PK	Strana
6 31 34 360 07 5	4014586614724	HSS Dura 25 korunkový vrták s 3/4" Weldon, Vrták Ø 36 mm, Hĺbka rezu 25 mm	73,40	88,08	20	162
6 31 34 360 07 6	4014586614762	HSS Dura 50 korunkový vrták s 3/4" Weldon, Vrták Ø 36 mm, Hĺbka rezu 50 mm	92,40	110,88	20	162
6 31 34 370 05 1	4014586614809	HSS Nova 25 korunkový vrták s 3/4" Weldon, Vrták Ø 37 mm, Hĺbka rezu 25 mm	60,27	72,32	20	161
6 31 34 370 05 2	4014586614847	HSS Nova 50 korunkový vrták s 3/4" Weldon, Vrták Ø 37 mm, Hĺbka rezu 50 mm	73,82	88,58	20	162
6 31 34 370 07 5	4014586614816	HSS Dura 25 korunkový vrták s 3/4" Weldon, Vrták Ø 37 mm, Hĺbka rezu 25 mm	82,95	99,54	20	162
6 31 34 370 07 6	4014586614854	HSS Dura 50 korunkový vrták s 3/4" Weldon, Vrták Ø 37 mm, Hĺbka rezu 50 mm	103,32	123,98	20	162
6 31 34 380 05 1	4014586614885	HSS Nova 25 korunkový vrták s 3/4" Weldon, Vrták Ø 38 mm, Hĺbka rezu 25 mm	60,27	72,32	20	161
6 31 34 380 05 2	4014586614922	HSS Nova 50 korunkový vrták s 3/4" Weldon, Vrták Ø 38 mm, Hĺbka rezu 50 mm	73,82	88,58	20	162
6 31 34 380 07 5	4014586614892	HSS Dura 25 korunkový vrták s 3/4" Weldon, Vrták Ø 38 mm, Hĺbka rezu 25 mm	82,95	99,54	20	162
6 31 34 380 07 6	4014586614939	HSS Dura 50 korunkový vrták s 3/4" Weldon, Vrták Ø 38 mm, Hĺbka rezu 50 mm	103,32	123,98	20	162
6 31 34 390 05 1	4014586614960	HSS Nova 25 korunkový vrták s 3/4" Weldon, Vrták Ø 39 mm, Hĺbka rezu 25 mm	60,27	72,32	20	161
6 31 34 390 05 2	4014586615004	HSS Nova 50 korunkový vrták s 3/4" Weldon, Vrták Ø 39 mm, Hĺbka rezu 50 mm	84,21	101,05	20	162
6 31 34 390 07 5	4014586614977	HSS Dura 25 korunkový vrták s 3/4" Weldon, Vrták Ø 39 mm, Hĺbka rezu 25 mm	82,95	99,54	20	162
6 31 34 390 07 6	4014586615011	HSS Dura 50 korunkový vrták s 3/4" Weldon, Vrták Ø 39 mm, Hĺbka rezu 50 mm	103,32	123,98	20	162
6 31 34 400 05 1	4014586615042	HSS Nova 25 korunkový vrták s 3/4" Weldon, Vrták Ø 40 mm, Hĺbka rezu 25 mm	67,73	81,28	20	161
6 31 34 400 05 2	4014586615080	HSS Nova 50 korunkový vrták s 3/4" Weldon, Vrták Ø 40 mm, Hĺbka rezu 50 mm	84,21	101,05	20	162
6 31 34 400 05 3	4014586615127	HSS Nova 75 korunkový vrták s 3/4" Weldon, Vrták Ø 40 mm, Hĺbka rezu 75 mm	153,41	184,09	20	181
6 31 34 400 07 5	4014586615059	HSS Dura 25 korunkový vrták s 3/4" Weldon, Vrták Ø 40 mm, Hĺbka rezu 25 mm	92,40	110,88	20	162
6 31 34 400 07 6	4014586615097	HSS Dura 50 korunkový vrták s 3/4" Weldon, Vrták Ø 40 mm, Hĺbka rezu 50 mm	115,50	138,60	20	162
6 31 34 410 05 1	4014586615134	HSS Nova 25 korunkový vrták s 3/4" Weldon, Vrták Ø 41 mm, Hĺbka rezu 25 mm	67,73	81,28	20	161
6 31 34 410 05 2	4014586615172	HSS Nova 50 korunkový vrták s 3/4" Weldon, Vrták Ø 41 mm, Hĺbka rezu 50 mm	90,72	108,86	20	162
6 31 34 410 07 5	4014586615141	HSS Dura 25 korunkový vrták s 3/4" Weldon, Vrták Ø 41 mm, Hĺbka rezu 25 mm	92,40	110,88	20	162
6 31 34 410 07 6	4014586615189	HSS Dura 50 korunkový vrták s 3/4" Weldon, Vrták Ø 41 mm, Hĺbka rezu 50 mm	115,50	138,60	20	162
6 31 34 420 05 1	4014586615219	HSS Nova 25 korunkový vrták s 3/4" Weldon, Vrták Ø 42 mm, Hĺbka rezu 25 mm	73,82	88,58	20	161
6 31 34 420 05 2	4014586615257	HSS Nova 50 korunkový vrták s 3/4" Weldon, Vrták Ø 42 mm, Hĺbka rezu 50 mm	98,39	118,07	20	162
6 31 34 420 07 5	4014586615226	HSS Dura 25 korunkový vrták s 3/4" Weldon, Vrták Ø 42 mm, Hĺbka rezu 25 mm	100,70	120,84	20	162
6 31 34 420 07 6	4014586615264	HSS Dura 50 korunkový vrták s 3/4" Weldon, Vrták Ø 42 mm, Hĺbka rezu 50 mm	126,42	151,70	20	162
6 31 34 430 05 1	4014586615295	HSS Nova 25 korunkový vrták s 3/4" Weldon, Vrták Ø 43 mm, Hĺbka rezu 25 mm	73,82	88,58	20	161
6 31 34 430 05 2	4014586615332	HSS Nova 50 korunkový vrták s 3/4" Weldon, Vrták Ø 43 mm, Hĺbka rezu 50 mm	98,39	118,07	20	162
6 31 34 430 07 5	4014586615301	HSS Dura 25 korunkový vrták s 3/4" Weldon, Vrták Ø 43 mm, Hĺbka rezu 25 mm	100,70	120,84	20	162
6 31 34 430 07 6	4014586615349	HSS Dura 50 korunkový vrták s 3/4" Weldon, Vrták Ø 43 mm, Hĺbka rezu 50 mm	126,42	151,70	20	162
6 31 34 440 05 1	4014586615370	HSS Nova 25 korunkový vrták s 3/4" Weldon, Vrták Ø 44 mm, Hĺbka rezu 25 mm	77,60	93,12	20	161
6 31 34 440 05 2	4014586615417	HSS Nova 50 korunkový vrták s 3/4" Weldon, Vrták Ø 44 mm, Hĺbka rezu 50 mm	98,39	118,07	20	162
6 31 34 440 07 5	4014586615387	HSS Dura 25 korunkový vrták s 3/4" Weldon, Vrták Ø 44 mm, Hĺbka rezu 25 mm	107,42	128,90	20	162
6 31 34 440 07 6	4014586615424	HSS Dura 50 korunkový vrták s 3/4" Weldon, Vrták Ø 44 mm, Hĺbka rezu 50 mm	135,98	163,18	20	162
6 31 34 450 05 1	4014586615455	HSS Nova 25 korunkový vrták s 3/4" Weldon, Vrták Ø 45 mm, Hĺbka rezu 25 mm	77,60	93,12	20	161
6 31 34 450 05 2	4014586615493	HSS Nova 50 korunkový vrták s 3/4" Weldon, Vrták Ø 45 mm, Hĺbka rezu 50 mm	103,64	124,37	20	162
6 31 34 450 05 3	4014586615530	HSS Nova 75 korunkový vrták s 3/4" Weldon, Vrták Ø 45 mm, Hĺbka rezu 75 mm	160,13	192,16	20	181
6 31 34 450 07 5	4014586615462	HSS Dura 25 korunkový vrták s 3/4" Weldon, Vrták Ø 45 mm, Hĺbka rezu 25 mm	107,42	128,90	20	162
6 31 34 450 07 6	4014586615509	HSS Dura 50 korunkový vrták s 3/4" Weldon, Vrták Ø 45 mm, Hĺbka rezu 50 mm	135,98	163,18	20	162
6 31 34 460 05 1	4014586615547	HSS Nova 25 korunkový vrták s 3/4" Weldon, Vrták Ø 46 mm, Hĺbka rezu 25 mm	88,62	106,34	20	161
6 31 34 460 05 2	4014586615608	HSS Nova 50 korunkový vrták s 3/4" Weldon, Vrták Ø 46 mm, Hĺbka rezu 50 mm	114,03	136,84	20	162
6 31 34 460 07 5	4014586615554	HSS Dura 25 korunkový vrták s 3/4" Weldon, Vrták Ø 46 mm, Hĺbka rezu 25 mm	119,60	143,52	20	162
6 31 34 460 07 6	4014586615615	HSS Dura 50 korunkový vrták s 3/4" Weldon, Vrták Ø 46 mm, Hĺbka rezu 50 mm	152,25	182,70	20	162
6 31 34 470 05 1	4014586615660	HSS Nova 25 korunkový vrták s 3/4" Weldon, Vrták Ø 47 mm, Hĺbka rezu 25 mm	88,62	106,34	20	161
6 31 34 470 05 2	4014586615707	HSS Nova 50 korunkový vrták s 3/4" Weldon, Vrták Ø 47 mm, Hĺbka rezu 50 mm	114,03	136,84	20	162
6 31 34 470 07 5	4014586615677	HSS Dura 25 korunkový vrták s 3/4" Weldon, Vrták Ø 47 mm, Hĺbka rezu 25 mm	119,60	143,52	20	162
6 31 34 470 07 6	4014586615714	HSS Dura 50 korunkový vrták s 3/4" Weldon, Vrták Ø 47 mm, Hĺbka rezu 50 mm	152,25	182,70	20	162
6 31 34 480 05 1	4014586615745	HSS Nova 25 korunkový vrták s 3/4" Weldon, Vrták Ø 48 mm, Hĺbka rezu 25 mm	92,30	110,76	20	161
6 31 34 480 05 2	4014586615783	HSS Nova 50 korunkový vrták s 3/4" Weldon, Vrták Ø 48 mm, Hĺbka rezu 50 mm	119,07	142,88	20	162
6 31 34 480 07 5	4014586615752	HSS Dura 25 korunkový vrták s 3/4" Weldon, Vrták Ø 48 mm, Hĺbka rezu 25 mm	130,52	156,62	20	162
6 31 34 480 07 6	4014586615790	HSS Dura 50 korunkový vrták s 3/4" Weldon, Vrták Ø 48 mm, Hĺbka rezu 50 mm	163,17	195,80	20	162
6 31 34 490 05 1	4014586615820	HSS Nova 25 korunkový vrták s 3/4" Weldon, Vrták Ø 49 mm, Hĺbka rezu 25 mm	92,30	110,76	20	161
6 31 34 490 05 2	4014586615868	HSS Nova 50 korunkový vrták s 3/4" Weldon, Vrták Ø 49 mm, Hĺbka rezu 50 mm	119,07	142,88	20	162
6 31 34 490 07 5	4014586615837	HSS Dura 25 korunkový vrták s 3/4" Weldon, Vrták Ø 49 mm, Hĺbka rezu 25 mm	130,52	156,62	20	162
6 31 34 490 07 6	4014586615875	HSS Dura 50 korunkový vrták s 3/4" Weldon, Vrták Ø 49 mm, Hĺbka rezu 50 mm	163,17	195,80	20	162
6 31 34 500 05 1	4014586615967	HSS Nova 25 korunkový vrták s 3/4" Weldon, Vrták Ø 50 mm, Hĺbka rezu 25 mm	92,30	110,76	20	161
6 31 34 500 05 2	4014586615998	HSS Nova 50 korunkový vrták s 3/4" Weldon, Vrták Ø 50 mm, Hĺbka rezu 50 mm	122,96	147,55	20	162
6 31 34 500 05 3	4014586616025	HSS Nova 75 korunkový vrták s 3/4" Weldon, Vrták Ø 50 mm, Hĺbka rezu 75 mm	180,08	216,10	20	181
6 31 34 500 07 5	4014586615974	HSS Dura 25 korunkový vrták s 3/4" Weldon, Vrták Ø 50 mm, Hĺbka rezu 25 mm	130,52	156,62	20	162
6 31 34 500 07 6	4014586616001	HSS Dura 50 korunkový vrták s 3/4" Weldon, Vrták Ø 50 mm, Hĺbka rezu 50 mm	163,17	195,80	20	162
6 31 34 510 05 1	4014586616032	HSS Nova 25 korunkový vrták s 3/4" Weldon, Vrták Ø 51 mm, Hĺbka rezu 25 mm	98,39	118,07	20	180
6 31 34 510 05 2	4014586616056	HSS Nova 50 korunkový vrták s 3/4" Weldon, Vrták Ø 51 mm, Hĺbka rezu 50 mm	135,98	163,18	20	181



Objednávacie číslo	EAN	Označenie	Cena EUR bez DPH	Cena EUR s DPH	PK	Strana
6 31 34 510 07 5	4014586616049	HSS Dura 25 korunkový vrták s 3/4" Weldon, Vrták Ø 51 mm, Hĺbka rezu 25 mm	138,71	166,45	20	182
6 31 34 510 07 6	4014586616063	HSS Dura 50 korunkový vrták s 3/4" Weldon, Vrták Ø 51 mm, Hĺbka rezu 50 mm	173,99	208,79	20	182
6 31 34 520 05 1	4014586616070	HSS Nova 25 korunkový vrták s 3/4" Weldon, Vrták Ø 52 mm, Hĺbka rezu 25 mm	98,39	118,07	20	180
6 31 34 520 05 2	4014586616094	HSS Nova 50 korunkový vrták s 3/4" Weldon, Vrták Ø 52 mm, Hĺbka rezu 50 mm	135,98	163,18	20	181
6 31 34 520 07 5	4014586616087	HSS Dura 25 korunkový vrták s 3/4" Weldon, Vrták Ø 52 mm, Hĺbka rezu 25 mm	138,71	166,45	20	182
6 31 34 520 07 6	4014586616100	HSS Dura 50 korunkový vrták s 3/4" Weldon, Vrták Ø 52 mm, Hĺbka rezu 50 mm	173,99	208,79	20	182
6 31 34 530 05 1	4014586616117	HSS Nova 25 korunkový vrták s 3/4" Weldon, Vrták Ø 53 mm, Hĺbka rezu 25 mm	104,58	125,50	20	180
6 31 34 530 05 2	4014586616131	HSS Nova 50 korunkový vrták s 3/4" Weldon, Vrták Ø 53 mm, Hĺbka rezu 50 mm	135,98	163,18	20	181
6 31 34 530 07 5	4014586616124	HSS Dura 25 korunkový vrták s 3/4" Weldon, Vrták Ø 53 mm, Hĺbka rezu 25 mm	145,43	174,52	20	182
6 31 34 530 07 6	4014586616148	HSS Dura 50 korunkový vrták s 3/4" Weldon, Vrták Ø 53 mm, Hĺbka rezu 50 mm	183,54	220,25	20	182
6 31 34 540 05 1	4014586616155	HSS Nova 25 korunkový vrták s 3/4" Weldon, Vrták Ø 54 mm, Hĺbka rezu 25 mm	104,58	125,50	20	180
6 31 34 540 05 2	4014586616179	HSS Nova 50 korunkový vrták s 3/4" Weldon, Vrták Ø 54 mm, Hĺbka rezu 50 mm	142,38	170,86	20	181
6 31 34 540 07 5	4014586616162	HSS Dura 25 korunkový vrták s 3/4" Weldon, Vrták Ø 54 mm, Hĺbka rezu 25 mm	145,43	174,52	20	182
6 31 34 540 07 6	4014586616186	HSS Dura 50 korunkový vrták s 3/4" Weldon, Vrták Ø 54 mm, Hĺbka rezu 50 mm	183,54	220,25	20	182
6 31 34 550 05 1	4014586616193	HSS Nova 25 korunkový vrták s 3/4" Weldon, Vrták Ø 55 mm, Hĺbka rezu 25 mm	114,45	137,34	20	180
6 31 34 550 05 2	4014586616216	HSS Nova 50 korunkový vrták s 3/4" Weldon, Vrták Ø 55 mm, Hĺbka rezu 50 mm	142,38	170,86	20	181
6 31 34 550 05 3	4014586616230	HSS Nova 75 korunkový vrták s 3/4" Weldon, Vrták Ø 55 mm, Hĺbka rezu 75 mm	193,41	232,09	20	-
6 31 34 550 07 5	4014586616209	HSS Dura 25 korunkový vrták s 3/4" Weldon, Vrták Ø 55 mm, Hĺbka rezu 25 mm	149,63	179,56	20	182
6 31 34 550 07 6	4014586616223	HSS Dura 50 korunkový vrták s 3/4" Weldon, Vrták Ø 55 mm, Hĺbka rezu 50 mm	187,64	225,17	20	182
6 31 34 555 05 1	4014586613284	HSS Nova 1 korunkový vrták s Weldon	120,65	144,78	20	-
6 31 34 555 05 3	4014586613321	HSS Nova 2 korunkový vrták s Weldon	213,47	256,16	20	-
6 31 34 560 05 1	4014586616247	HSS Nova 25 korunkový vrták s 3/4" Weldon, Vrták Ø 56 mm, Hĺbka rezu 25 mm	130,41	156,49	20	180
6 31 34 560 05 2	4014586616261	HSS Nova 50 korunkový vrták s 3/4" Weldon, Vrták Ø 56 mm, Hĺbka rezu 50 mm	148,89	178,67	20	181
6 31 34 560 07 5	4014586616254	HSS Dura 25 korunkový vrták s 3/4" Weldon, Vrták Ø 56 mm, Hĺbka rezu 25 mm	156,45	187,74	20	182
6 31 34 560 07 6	4014586616278	HSS Dura 50 korunkový vrták s 3/4" Weldon, Vrták Ø 56 mm, Hĺbka rezu 50 mm	195,83	235,00	20	182
6 31 34 570 05 1	4014586616285	HSS Nova 25 korunkový vrták s 3/4" Weldon, Vrták Ø 57 mm, Hĺbka rezu 25 mm	130,41	156,49	20	180
6 31 34 570 05 2	4014586616308	HSS Nova 50 korunkový vrták s 3/4" Weldon, Vrták Ø 57 mm, Hĺbka rezu 50 mm	148,89	178,67	20	181
6 31 34 570 07 5	4014586616292	HSS Dura 25 korunkový vrták s 3/4" Weldon, Vrták Ø 57 mm, Hĺbka rezu 25 mm	156,45	187,74	20	182
6 31 34 570 07 6	4014586616315	HSS Dura 50 korunkový vrták s 3/4" Weldon, Vrták Ø 57 mm, Hĺbka rezu 50 mm	195,83	235,00	20	182
6 31 34 580 05 1	4014586616322	HSS Nova 25 korunkový vrták s 3/4" Weldon, Vrták Ø 58 mm, Hĺbka rezu 25 mm	140,28	168,34	20	180
6 31 34 580 05 2	4014586616346	HSS Nova 50 korunkový vrták s 3/4" Weldon, Vrták Ø 58 mm, Hĺbka rezu 50 mm	159,18	191,02	20	181
6 31 34 580 07 5	4014586616339	HSS Dura 25 korunkový vrták s 3/4" Weldon, Vrták Ø 58 mm, Hĺbka rezu 25 mm	170,00	204,00	20	182
6 31 34 580 07 6	4014586616353	HSS Dura 50 korunkový vrták s 3/4" Weldon, Vrták Ø 58 mm, Hĺbka rezu 50 mm	212,21	254,65	20	182
6 31 34 590 05 1	4014586616360	HSS Nova 25 korunkový vrták s 3/4" Weldon, Vrták Ø 59 mm, Hĺbka rezu 25 mm	140,28	168,34	20	180
6 31 34 590 05 2	4014586616384	HSS Nova 50 korunkový vrták s 3/4" Weldon, Vrták Ø 59 mm, Hĺbka rezu 50 mm	159,18	191,02	20	181
6 31 34 590 07 5	4014586616377	HSS Dura 25 korunkový vrták s 3/4" Weldon, Vrták Ø 59 mm, Hĺbka rezu 25 mm	170,00	204,00	20	182
6 31 34 590 07 6	4014586616391	HSS Dura 50 korunkový vrták s 3/4" Weldon, Vrták Ø 59 mm, Hĺbka rezu 50 mm	212,21	254,65	20	182
6 31 34 600 05 1	4014586616407	HSS Nova 25 korunkový vrták s 3/4" Weldon, Vrták Ø 60 mm, Hĺbka rezu 25 mm	140,28	168,34	20	180
6 31 34 600 05 2	4014586616421	HSS Nova 50 korunkový vrták s 3/4" Weldon, Vrták Ø 60 mm, Hĺbka rezu 50 mm	159,18	191,02	20	181
6 31 34 600 05 3	4014586616445	HSS Nova 75 korunkový vrták s 3/4" Weldon, Vrták Ø 60 mm, Hĺbka rezu 75 mm	220,08	264,10	20	181
6 31 34 600 07 5	4014586616414	HSS Dura 25 korunkový vrták s 3/4" Weldon, Vrták Ø 60 mm, Hĺbka rezu 25 mm	170,00	204,00	20	182
6 31 34 600 07 6	4014586616438	HSS Dura 50 korunkový vrták s 3/4" Weldon, Vrták Ø 60 mm, Hĺbka rezu 50 mm	212,21	254,65	20	182
6 31 34 998 30 0	4014586629926	Strediaci kolík, L 82 mm, Ø 6,35 mm	15,02	18,02	02	162
6 31 34 998 30 5	4014586629933	Strediaci kolík, L 80 mm, Ø 4,75 mm	14,60	17,52	02	-
6 31 34 998 31 0	4014586629940	Strediaci kolík, L 100 mm, Ø 6,35 mm	15,02	18,02	02	162
6 31 34 998 33 0	4014586629971	Strediaci kolík, L 125 mm, Ø 6,35 mm	15,33	18,40	02	183
6 31 34 998 33 5	4014586633084	Strediaci kolík, L 135 mm, Ø 6,35 mm	18,38	22,06	02	183
6 31 34 998 36 0	4014586630007	Strediaci kolík, L 200 mm, Ø 6,35 mm	22,47	26,96	02	-
6 31 34 999 06 1	4014586375588	Súprava príslušenstva To najlepšie s korunkových vrtákov 3/4" Weldon	147,42	176,90	20	160
6 31 34 999 06 2	4014586375595	Súprava príslušenstva To najlepšie s korunkových vrtákov 3/4" Weldon	92,82	111,38	20	160
6 31 34 999 06 3	4014586375601	Súprava príslušenstva To najlepšie s korunkových vrtákov 3/4" Weldon	184,59	221,51	20	160
6 31 34 999 06 4	4014586375618	Súprava príslušenstva To najlepšie s korunkových vrtákov 3/4" Weldon	122,54	147,05	20	160
6 32 02 003 01 4	4014586176925	Skľučovadlo s ozubeným vencom	36,96	44,35	02	-
6 32 02 028 01 9	4014586176963	Skľučovadlo s ozubeným vencom	37,59	45,11	02	-
6 32 02 030 01 5	4014586176987	Skľučovadlo s ozubeným vencom, Rozsah upínania skľučovadla 1.5-13 mm	46,94	56,33	02	30
6 32 02 037 01 0	4014586177007	Skľučovadlo s ozubeným vencom, Rozsah upínania skľučovadla 3-16 mm	66,26	79,51	02	30
6 32 02 043 01 0	4014586177038	Skľučovadlo s ozubeným vencom, Rozsah upínania skľučovadla 0.5-8 mm	40,11	48,13	02	33
6 32 02 044 01 8	4014586223674	Skľučovadlo s ozubeným vencom, Rozsah upínania skľučovadla 0.8-10 mm	35,49	42,59	02	33
6 32 03 034 01 0	4014586177052	Skľučovadlo s ozubeným vencom, Rozsah upínania skľučovadla 1-10 mm	33,92	40,70	02	29
6 32 03 041 01 4	4014586177083	Skľučovadlo s ozubeným vencom, Rozsah upínania skľučovadla 1.5-13 mm	43,47	52,16	02	29
6 32 03 050 01 4	4014586204291	Skľučovadlo s ozubeným vencom	51,03	61,24	02	-
6 32 04 020 00 5	4014586177250	Rýchlopínacie skľučovadlo	86,10	103,32	02	-
6 32 04 025 00 3	4014586177281	Rýchlopínacie skľučovadlo, Rozsah upínania skľučovadla 3-16 mm	97,76	117,31	02	30

Objednávacie číslo	EAN	Označenie	Cena EUR bez DPH	Cena EUR s DPH	PK	Strana
6 32 04 028 00 8	4014586177311	Rýchlopínacie skľučovadlo	71,72	86,06	02	-
6 32 04 030 00 4	4014586177335	Rýchlopínacie skľučovadlo	71,82	86,18	02	-
6 32 04 032 00 6	4014586177359	Rýchlopínacie skľučovadlo, Rozsah upínania skľučovadla 1-13 mm	89,04	106,85	02	30
6 32 05 032 01 6	4014586256795	Rýchlopínacie skľučovadlo	37,59	45,11	02	-
6 32 05 033 01 0	4014586266084	Rýchlopínacie skľučovadlo, Rozsah upínania skľučovadla 1-13 mm	90,20	108,24	02	29
6 32 05 035 01 0	4014586321721	Rýchlopínacie skľučovadlo, Rozsah upínania skľučovadla 1.5-13 mm	76,76	92,11	02	29
6 32 05 036 01 0	4014586321738	Rýchlopínacie skľučovadlo, Rozsah upínania skľučovadla 0.5 - 10 mm	74,13	88,96	02	29
6 32 05 037 02 0	4014586365091	Skľučovadlo	30,56	36,67	02	-
6 32 05 038 01 0	4014586368870	Rýchlopínacie skľučovadlo, Rozsah upínania skľučovadla 3-16 mm	112,77	135,32	02	29
6 32 06 018 00 5	4014586177410	Čelústové skľučovadlo (BF)	101,96	122,35	02	-
6 32 06 018 01 0	4014586336459	Čelústové skľučovadlo (BF)	113,82	136,58	02	-
6 32 06 019 00 9	4014586177427	Čelústové skľučovadlo (BF)	92,72	111,26	02	35
6 32 06 040 00 9	4014586177441	Výkyvné čelústové skľučovadlo (PBF)	149,00	178,80	02	-
6 32 06 041 00 8	4014586177458	Výkyvné čelústové skľučovadlo (PBF)	136,92	164,30	02	35
6 32 06 061 02 1	4014586177465	Výkyvné klieštinové skľučovadlo	147,11	176,53	02	-
6 32 06 063 01 2	4014586177489	Klieštinové skľučovadlo	91,04	109,25	02	35
6 32 06 064 00 1	4014586177496	Upínacie klieštiny, Ø 3,5 mm, Štvorhran 2,7 mm	25,31	30,37	02	35
6 32 06 065 00 5	4014586177502	Upínacie klieštiny, Ø 4,5 mm, Štvorhran 3,4 mm	25,31	30,37	02	35
6 32 06 066 00 8	4014586177519	Upínacie klieštiny, Ø 6 mm, Štvorhran 4,9 mm	25,31	30,37	02	35
6 32 06 067 01 1	4014586177526	Klieštinové skľučovadlo	98,28	117,94	02	-
6 32 06 067 02 0	4014586336749	Klieštinové skľučovadlo	109,83	131,80	02	-
6 32 06 070 00 6	4014586177533	Upínacie klieštiny, Ø 7 mm, Štvorhran 5,5 mm	25,31	30,37	02	35
6 32 06 075 00 4	4014586177588	Upínacie klieštiny, Ø 9 mm, Štvorhran 7 mm	25,31	30,37	02	35
6 32 06 076 02 2	4014586177595	Výkyvné klieštinové skľučovadlo	142,59	171,11	02	35
6 32 06 077 00 1	4014586177601	Upínacie klieštiny, Ø 2,8 mm, Štvorhran 2,1 mm	25,31	30,37	02	35
6 32 06 078 00 9	4014586177618	Upínacie klieštiny, Ø 8 mm, Štvorhran 6,2 mm	25,31	30,37	02	35
6 32 06 079 00 3	4014586177625	Upínacie klieštiny, Ø 10 mm, Štvorhran 8 mm	24,47	29,36	02	35
6 32 06 095 01 1	4014586224350	Upínacia vložka závitníkov, Závit M 6, Ø 6 mm, Štvorhran 4,9 mm	76,23	91,48	02	185
6 32 06 096 01 4	4014586224367	Upínacia vložka závitníkov, Závit M 10, Ø 7 mm, Štvorhran 5,5 mm	76,23	91,48	02	185
6 32 06 097 01 8	4014586224374	Upínacia vložka závitníkov, Závit M 12, Ø 9 mm, Štvorhran 7 mm	76,23	91,48	02	185
6 32 06 098 01 6	4014586224381	Upínacia vložka závitníkov, Závit M 14, Ø 11 mm, Štvorhran 9 mm	76,23	91,48	02	185
6 32 06 099 01 0	4014586224398	Upínacia vložka závitníkov, Závit M 16, Ø 12 mm, Štvorhran 9 mm	76,23	91,48	02	185
6 32 06 100 01 1	4014586224404	Upínacia vložka závitníkov, Závit M 18, Ø 14 mm, Štvorhran 11 mm	76,23	91,48	02	185
6 32 06 101 01 0	4014586224411	Upínacia vložka závitníkov, Závit M 20, Ø 16 mm, Štvorhran 12 mm	76,23	91,48	02	185
6 32 06 102 01 3	4014586229294	Upínacia vložka závitníkov, Závit M 8, Ø 6 mm, Štvorhran 4,9 mm	237,30	284,76	02	185
6 32 06 103 01 7	4014586229300	Upínacia vložka závitníkov, Závit M 10, Ø 7 mm, Štvorhran 5,5 mm	237,30	284,76	02	185
6 32 06 104 01 5	4014586229317	Upínacia vložka závitníkov, Závit M 12, Ø 9 mm, Štvorhran 7 mm	237,30	284,76	02	185
6 32 06 105 01 9	4014586229324	Upínacia vložka závitníkov, Závit M 14, Ø 11 mm, Štvorhran 9 mm	237,30	284,76	02	185
6 32 06 106 01 2	4014586229331	Upínacia vložka závitníkov, Závit M 16, Ø 12 mm, Štvorhran 9 mm	237,30	284,76	02	185
6 32 06 107 01 6	4014586229348	Upínacia vložka závitníkov, Závit M 18, Ø 14 mm, Štvorhran 11 mm	237,30	284,76	02	185
6 32 06 108 01 4	4014586229355	Upínacia vložka závitníkov, Závit M 20, Ø 16 mm, Štvorhran 12 mm	237,30	284,76	02	185
6 32 06 117 01 5	4014586253459	Upínacia vložka závitníkov, Závit M 6, Ø 4,5 mm, Štvorhran 3,4 mm	76,23	91,48	02	185
6 32 06 118 01 3	4014586253466	Upínacia vložka závitníkov, Závit M 6, Ø 6 mm, Štvorhran 4,9 mm	237,30	284,76	02	185
6 32 06 119 01 0	4014586298689	Upínacia vložka závitníkov, Závit M22/M24, Ø 18 mm, Štvorhran 14,5 mm	176,40	211,68	02	185
6 32 06 120 01 0	4014586298696	Upínacia vložka závitníkov, Závit M 27, Ø 20 mm, Štvorhran 16 mm	176,40	211,68	02	185
6 32 06 121 01 0	4014586298702	Upínacia vložka závitníkov, Závit M 30, Ø 22 mm, Štvorhran 18 mm	189,95	227,94	02	185
6 32 06 122 01 0	4014586298719	Upínacia vložka závitníkov, Závit M22/M24, Ø 18 mm, Štvorhran 14,5 mm	367,82	441,38	02	185
6 32 06 123 01 0	4014586298726	Upínacia vložka závitníkov, Závit M 27, Ø 20 mm, Štvorhran 16 mm	367,82	441,38	02	185
6 32 06 124 01 0	4014586298733	Upínacia vložka závitníkov, Závit M 30, Ø 22 mm, Štvorhran 18 mm	382,20	458,64	02	185
6 32 06 125 01 0	4014586298740	Redukčná upínacia vložka veľ. 3 na veľ. 2	217,35	260,82	02	185
6 32 06 138 01 0	4014586354446	Upínacia vložka závitníkov, Závit M 8, Ø 8 mm, Štvorhran 6,2 mm	76,23	91,48	02	185
6 32 06 139 01 0	4014586354453	Upínacia vložka závitníkov, Závit M 10, Ø 10 mm, Štvorhran 8 mm	76,23	91,48	02	185
6 32 06 140 01 0	4014586354460	Upínacia vložka závitníkov, Závit M 8, Ø 8 mm, Štvorhran 6,2 mm	237,30	284,76	02	185
6 32 06 141 01 0	4014586354477	Upínacia vložka závitníkov, Závit M 10, Ø 10 mm, Štvorhran 8 mm	237,30	284,76	02	185
6 32 06 146 01 0	4014586633435	Redukcia upínania pre korunkové vrtáky s upínaním 3/4" Weldon, Ø 6 mm, Štvorhran 4,9 mm	21,84	26,21	02	185
6 32 06 147 01 0	4014586633442	Redukcia upínania pre korunkové vrtáky s upínaním 3/4" Weldon, Ø 7 mm, Štvorhran 5,5 mm	21,84	26,21	02	185
6 32 06 148 01 0	4014586633459	Redukcia upínania pre korunkové vrtáky s upínaním 3/4" Weldon	21,84	26,21	02	163
6 32 06 149 01 0	4014586634562	Redukcia upínania pre korunkové vrtáky s upínaním 3/4" Weldon, Ø 9 mm, Štvorhran 7 mm	21,84	26,21	02	186
6 32 06 155 01 0	4014586425450	Upínacia vložka závitníkov, Závit M 33, Ø 25 mm, Štvorhran 20 mm	460,85	553,02	02	185
6 32 06 156 01 0	4014586425467	Upínacia vložka závitníkov, Závit M 36, Ø 28 mm, Štvorhran 22 mm	472,19	566,63	02	185
6 32 06 157 01 0	4014586425474	Upínacia vložka závitníkov, Závit M 33, Ø 25 mm, Štvorhran 20 mm	223,65	268,38	02	185
6 32 06 158 01 0	4014586425481	Upínacia vložka závitníkov, Závit M 36, Ø 28 mm, Štvorhran 22 mm	234,89	281,87	02	185

Objednávacie číslo	EAN	Označenie	Cena EUR bez DPH	Cena EUR s DPH	PK	Strana
6 32 07 059 00 6	4014586177786	Upinacie klieštiny, Ø 6 mm	25,31	30,37	02	115
6 32 07 069 00 5	4014586177793	Upinacie klieštiny, Ø 8 mm	25,31	30,37	02	115
6 32 07 087 00 1	4014586177809	Upinacie klieštiny, Ø 3 mm	25,31	30,37	02	115
6 32 07 088 00 9	4014586177816	Upinacie klieštiny, Ø 1/4"	25,31	30,37	02	115
6 32 07 097 00 0	4014586177861	Upinacie klieštiny, Ø 3 mm	25,31	30,37	02	-
6 32 07 103 00 9	4014586177922	Upinacie klieštiny, Ø 6 mm	25,31	30,37	02	-
6 32 07 128 00 0	4014586375922	Upinacie klieštiny, Ø 6 mm	23,10	27,72	02	99
6 32 07 129 00 0	4014586375939	Upinacie klieštiny, Ø 8 mm	23,10	27,72	02	99
6 32 07 130 00 0	4014586375946	Upinacie klieštiny, Ø 3 mm	23,10	27,72	02	99
6 32 07 131 00 0	4014586375953	Upinacie klieštiny, Ø 1/4"	23,10	27,72	02	99
6 32 07 132 00 0	4014586375960	Upinacie klieštiny Inox, Ø 3 mm	26,67	32,00	02	99
6 32 07 133 00 0	4014586375977	Upinacie klieštiny Inox, Ø 6 mm	26,67	32,00	02	99
6 32 07 134 00 0	4014586375984	Upinacie klieštiny Inox, Ø 8 mm	26,67	32,00	02	99
6 32 07 135 00 0	4014586375991	Upinacie klieštiny Inox, Ø 1/4"	26,67	32,00	02	99
6 32 08 001 02 0	4014586368153	Skľučovadlo	48,30	57,96	02	-
6 32 08 002 01 0	4014586392080	Skľučovadlo, Rozhranie príslušenstva QuickIN	34,34	41,21	02	47
6 32 08 005 01 0	4014586404837	Skľučovadlo, Rozhranie príslušenstva QuickIN	46,41	55,69	02	47
6 33 01 006 00 5	4014586178103	Upinací trň	9,03	10,84	02	-
6 33 01 008 00 7	4014586178110	Upinací trň	11,24	13,49	02	-
6 33 01 012 00 5	4014586178141	Upinací trň, Upínanie MK 3/B 16	13,55	16,26	02	30
6 33 01 014 00 7	4014586178165	Upinací trň, Upínanie MK 3/B 22	18,38	22,06	02	30
6 33 01 016 00 4	4014586178172	Upinací trň, Upínanie MK 4/B 22	35,81	42,97	02	183
6 33 01 021 00 1	4014586223704	Upinací trň	45,89	55,07	02	-
6 33 02 002 00 0	4014586178189	Redukcia	12,08	14,50	02	-
6 33 02 003 00 4	4014586178196	Redukcia	16,17	19,40	02	30
6 33 02 004 00 2	4014586178202	Redukcia, Upínanie MK 4/MK 3	23,73	28,48	02	183
6 33 04 003 00 2	4014586178226	Redukcia	62,37	74,84	02	-
6 33 04 005 00 0	4014586312996	Redukcia, Upínanie MK 3/MK 3	176,40	211,68	02	184
6 33 05 003 00 3	4014586178257	Vyrážací klin, Upínanie MK 1/MK 2, Dĺžka 140 mm	6,41	7,69	02	30
6 33 05 004 00 1	4014586178264	Vyrážací klin, Upínanie MK 3/MK 4, Dĺžka 190 mm	6,62	7,94	02	30
6 33 05 006 00 8	4014586178288	štiepací klin	10,61	12,73	02	144
6 33 05 009 01 3	4014586230627	Vyrážací klin, Upínanie B 12, Dĺžka 125 mm	30,66	36,79	02	35
6 33 05 010 01 5	4014586230634	Vyrážací klin	30,45	36,54	02	-
6 33 05 013 00 2	4014586178318	Klin	141,75	170,10	08	-
6 34 02 027 00 0	4014586199672	Račňa s vnútorným štvorhranom	52,29	62,75	02	-
6 35 02 022 00 6	4014586178417	Pilové kotúče, tvar 1, Šírka 4 mm, Zuby 50, Ø 160 mm	244,65	293,58	08	-
6 35 02 037 00 8	4014586178448	Pilové kotúče, tvar 1, Šírka 4 mm, Zuby 60, Ø 180 mm	308,70	370,44	08	-
6 35 02 041 00 1	4014586178455	Pilové kotúče, tvar 1, Šírka 5 mm, Zuby 70, Ø 220 mm	438,90	526,68	08	-
6 35 02 053 00 7	4014586178479	Pilové kotúče, tvar 1, Šírka 4 mm, Zuby 64, Ø 200 mm	417,90	501,48	08	-
6 35 02 061 00 9	4014586178493	Pilové kotúče, tvar 3, Šírka 4 mm, Zuby 44, Ø 180 mm	460,95	553,14	08	-
6 35 02 080 00 8	4014586178585	Pilové kotúče, tvar 3, Šírka 4 mm, Zuby 40, Ø 160 mm	373,80	448,56	08	-
6 35 02 084 00 2	4014586178608	Pilové kotúče, tvar 3, Šírka 4 mm, Zuby 50, Ø 200 mm	548,10	657,72	08	-
6 35 02 097 21 0	4014586389431	Pilový kotúč z rýchlloreznej ocele, Ø 85 mm, ks 1 ks, Upínanie SL	21,70	26,04	04	228
6 35 02 097 22 0	4014586389448	Pilový kotúč z rýchlloreznej ocele, Ø 85 mm, ks 2 ks, Upínanie SL	41,20	49,44	04	228
6 35 02 097 23 0	4014586389455	Pilový kotúč z rýchlloreznej ocele, Ø 85 mm, ks 5 ks, Upínanie SL	97,60	117,12	04	228
6 35 02 102 01 6	4014586178783	Pilové kotúče, Ø 63 mm, ks 2 ks	38,40	46,08	04	242
6 35 02 102 07 0	4014586291703	Pilové kotúče, Ø 63 mm, ks 5 ks	91,10	109,32	04	242
6 35 02 103 01 0	4014586178806	Pilové kotúče, Ø 80 mm, ks 2 ks	40,30	48,36	04	242
6 35 02 103 05 0	4014586291710	Pilové kotúče, Ø 80 mm, ks 5 ks	95,40	114,48	04	242
6 35 02 106 21 0	4014586389462	Pilový kotúč z rýchlloreznej ocele, Ø 85 mm, ks 1 ks, Upínanie SL	22,70	27,24	04	228
6 35 02 106 22 0	4014586389479	Pilový kotúč z rýchlloreznej ocele, Ø 85 mm, ks 2 ks, Upínanie SL	43,20	51,84	04	228
6 35 02 106 23 0	4014586389486	Pilový kotúč z rýchlloreznej ocele, Ø 85 mm, ks 5 ks, Upínanie SL	102,20	122,64	04	228
6 35 02 113 21 0	4014586390222	Pilový kotúč, Ø 85 mm, Upínanie SL	19,90	23,88	04	228
6 35 02 114 21 0	4014586390239	Diamantový pilový kotúč, Ø 75 mm, ks 1 ks, Upínanie SL	52,50	63,00	04	236
6 35 02 114 23 0	4014586390246	Diamantový pilový kotúč, Ø 75 mm, ks 5 ks, Upínanie SL	236,10	283,32	04	236
6 35 02 115 01 1	4014586231914	Diamantový pilový kotúč, Ø 80 mm, ks 1 ks	69,40	83,28	04	244
6 35 02 115 03 0	4014586315058	Diamantový pilový kotúč, Ø 80 mm, ks 5 ks	312,60	375,12	04	244
6 35 02 116 01 4	4014586231921	Diamantový pilový kotúč, Ø 80 mm, ks 1 ks	69,40	83,28	04	244
6 35 02 116 02 0	4014586315065	Diamantový pilový kotúč, Ø 80 mm, ks 5 ks	312,60	375,12	04	244
6 35 02 118 21 0	4014586389493	Pilový kotúč z tvrdokovu, Ø 75 mm, ks 1 ks, Upínanie SL	25,70	30,84	04	235
6 35 02 118 23 0	4014586389509	Pilový kotúč z tvrdokovu, Ø 75 mm, ks 5 ks, Upínanie SL	115,60	138,72	04	235
6 35 02 119 01 0	4014586232348	Pilové listy E-Cut Precision, Šírka 35 mm, ks 1 ks	17,30	20,76	04	242
6 35 02 119 03 2	4014586258829	Pilové listy E-Cut Precision, Šírka 35 mm, ks 25 ks	345,30	414,36	04	242

Objednávacie číslo	EAN	Označenie	Cena EUR bez DPH	Cena EUR s DPH	PK	Strana
6 35 02 119 04 8	4014586264561	Pilové listy E-Cut Precision, Šírka 35 mm, ks 5 ks	77,70	93,24	04	242
6 35 02 119 07 0	4014586291772	Pilové listy E-Cut Precision, Šírka 35 mm, ks 100 ks	1.295,10	1.554,12	04	-
6 35 02 122 01 4	4014586232379	Pilové listy E-Cut Precision, Šírka 65 mm, ks 1 ks	18,70	22,44	04	243
6 35 02 122 03 6	4014586258850	Pilové listy E-Cut Precision, Šírka 65 mm, ks 25 ks	373,50	448,20	04	243
6 35 02 122 04 2	4014586264592	Pilové listy E-Cut Precision, Šírka 65 mm, ks 5 ks	84,10	100,92	04	243
6 35 02 122 07 0	4014586291802	Pilové listy E-Cut Precision, Šírka 65 mm, ks 100 ks	1.400,70	1.680,84	04	-
6 35 02 123 01 8	4014586232386	Pilové listy E-Cut Standard, Šírka 32 mm, ks 1 ks	12,30	14,76	04	242
6 35 02 123 03 0	4014586250793	Pilové listy E-Cut Standard, Šírka 32 mm, ks 25 ks	246,70	296,04	04	242
6 35 02 123 04 6	4014586264608	Pilové listy E-Cut Standard, Šírka 32 mm, ks 5 ks	55,50	66,60	04	242
6 35 02 123 07 0	4014586291819	Pilové listy E-Cut Standard, Šírka 32 mm, ks 100 ks	925,20	1.110,24	04	-
6 35 02 124 01 6	4014586232393	Pilové listy E-Cut Standard, Šírka 42 mm, ks 1 ks	12,80	15,36	04	242
6 35 02 124 03 8	4014586250809	Pilové listy E-Cut Standard, Šírka 42 mm, ks 25 ks	256,40	307,68	04	242
6 35 02 124 04 4	4014586264615	Pilové listy E-Cut Standard, Šírka 42 mm, ks 5 ks	57,60	69,12	04	242
6 35 02 124 07 0	4014586291826	Pilové listy E-Cut Standard, Šírka 42 mm, ks 100 ks	961,40	1.153,68	04	-
6 35 02 125 21 0	4014586389516	Pilový kotúč z tvrdokovu, Ø 75 mm, ks 1 ks, Upínanie SL	25,70	30,84	04	236
6 35 02 125 23 0	4014586389523	Pilový kotúč z tvrdokovu, Ø 75 mm, ks 5 ks, Upínanie SL	115,90	139,08	04	236
6 35 02 126 21 0	4014586386157	Pilový list E-Cut Precision, Dĺžka 50 mm, Šírka 35 mm, ks 1 ks, Upínanie SL	15,30	18,36	04	230
6 35 02 126 22 0	4014586386164	Pilový list E-Cut Precision, Dĺžka 50 mm, Šírka 35 mm, ks 3 ks, Upínanie SL	43,40	52,08	04	230
6 35 02 126 23 0	4014586386171	Pilový list E-Cut Precision, Dĺžka 50 mm, Šírka 35 mm, ks 5 ks, Upínanie SL	68,60	82,32	04	230
6 35 02 126 24 0	4014586386188	Pilový list E-Cut Precision, Dĺžka 50 mm, Šírka 35 mm, ks 10 ks, Upínanie SL	129,50	155,40	04	230
6 35 02 126 25 0	4014586390260	Pilový list E-Cut Precision, Dĺžka 50 mm, Šírka 35 mm, ks 50 ks, Upínanie SL	571,50	685,80	04	230
6 35 02 127 21 0	4014586386232	Pilový list E-Cut Precision, Dĺžka 50 mm, Šírka 65 mm, ks 1 ks, Upínanie SLP	16,80	20,16	04	231
6 35 02 127 22 0	4014586386249	Pilový list E-Cut Precision, Dĺžka 50 mm, Šírka 65 mm, ks 3 ks, Upínanie SLP	47,90	57,48	04	231
6 35 02 127 23 0	4014586386256	Pilový list E-Cut Precision, Dĺžka 50 mm, Šírka 65 mm, ks 5 ks, Upínanie SLP	75,60	90,72	04	231
6 35 02 127 24 0	4014586386263	Pilový list E-Cut Precision, Dĺžka 50 mm, Šírka 65 mm, ks 10 ks, Upínanie SLP	142,90	171,48	04	231
6 35 02 127 25 0	4014586390291	Pilový list E-Cut Precision, Dĺžka 50 mm, Šírka 65 mm, ks 50 ks, Upínanie SLP	630,10	756,12	04	231
6 35 02 129 01 9	4014586248400	Pilový list MiniCut z rýchloreznej ocele	13,90	16,68	04	-
6 35 02 130 01 1	4014586248417	Pilový list MiniCut z rýchloreznej ocele	13,90	16,68	04	-
6 35 02 133 21 0	4014586386317	Pilový list E-Cut Standard, Dĺžka 50 mm, Šírka 35 mm, ks 1 ks, Upínanie SL	12,70	15,24	04	229
6 35 02 133 22 0	4014586386324	Pilový list E-Cut Standard, Dĺžka 50 mm, Šírka 35 mm, ks 3 ks, Upínanie SL	36,20	43,44	04	229
6 35 02 133 23 0	4014586386331	Pilový list E-Cut Standard, Dĺžka 50 mm, Šírka 35 mm, ks 5 ks, Upínanie SL	57,00	68,40	04	229
6 35 02 133 24 0	4014586386348	Pilový list E-Cut Standard, Dĺžka 50 mm, Šírka 35 mm, ks 10 ks, Upínanie SL	107,70	129,24	04	229
6 35 02 133 25 0	4014586390321	Pilový list E-Cut Standard, Dĺžka 50 mm, Šírka 35 mm, ks 50 ks, Upínanie SL	475,20	570,24	04	229
6 35 02 134 21 0	4014586386393	Pilový list E-Cut Standard, Dĺžka 50 mm, Šírka 65 mm, ks 1 ks, Upínanie SLP	13,80	16,56	04	230
6 35 02 134 22 0	4014586386409	Pilový list E-Cut Standard, Dĺžka 50 mm, Šírka 65 mm, ks 3 ks, Upínanie SLP	39,50	47,40	04	230
6 35 02 134 23 0	4014586386416	Pilový list E-Cut Standard, Dĺžka 50 mm, Šírka 65 mm, ks 5 ks, Upínanie SLP	62,40	74,88	04	230
6 35 02 134 24 0	4014586386423	Pilový list E-Cut Standard, Dĺžka 50 mm, Šírka 65 mm, ks 10 ks, Upínanie SLP	117,80	141,36	04	230
6 35 02 134 25 0	4014586390352	Pilový list E-Cut Standard, Dĺžka 50 mm, Šírka 65 mm, ks 50 ks, Upínanie SLP	519,70	623,64	04	230
6 35 02 135 01 9	4014586248486	Pilové listy E-Cut Standard, Šírka 35 mm, ks 1 ks	12,90	15,48	04	242
6 35 02 135 02 5	4014586258867	Pilové listy E-Cut Standard, Šírka 35 mm, ks 25 ks	258,70	310,44	04	242
6 35 02 135 03 1	4014586264622	Pilové listy E-Cut Standard, Šírka 35 mm, ks 5 ks	58,20	69,84	04	242
6 35 02 135 07 0	4014586291833	Pilové listy E-Cut Standard, Šírka 35 mm, ks 100 ks	970,10	1.164,12	04	-
6 35 02 136 01 2	4014586248493	Pilové listy E-Cut Standard, Šírka 65 mm, ks 1 ks	13,90	16,68	04	242
6 35 02 136 02 8	4014586258874	Pilové listy E-Cut Standard, Šírka 65 mm, ks 25 ks	279,30	335,16	04	242
6 35 02 136 03 4	4014586264639	Pilové listy E-Cut Standard, Šírka 65 mm, ks 5 ks	62,80	75,36	04	242
6 35 02 136 07 0	4014586291840	Pilové listy E-Cut Standard, Šírka 65 mm, ks 100 ks	1.047,40	1.256,88	04	-
6 35 02 146 01 1	4014586259437	Diamantový kotúč	120,33	144,40	02	-
6 35 02 147 01 5	4014586262321	Pilové listy E-Cut Universal, Šírka 28 mm, ks 1 ks	16,70	20,04	04	243
6 35 02 147 02 1	4014586264646	Pilové listy E-Cut Universal, Šírka 28 mm, ks 5 ks	75,40	90,48	04	243
6 35 02 147 03 7	4014586264721	Pilové listy E-Cut Universal, Šírka 28 mm, ks 25 ks	335,00	402,00	04	243
6 35 02 147 07 0	4014586291857	Pilové listy E-Cut Universal, Šírka 28 mm, ks 100 ks	1.256,40	1.507,68	04	-
6 35 02 147 12 0	4014586369655	Súprava príslušenstva To najlepšie z E-Cut	72,60	87,12	04	242
6 35 02 148 01 3	4014586262338	Pilové listy E-Cut Universal, Šírka 44 mm, ks 1 ks	17,70	21,24	04	243
6 35 02 148 02 9	4014586264653	Pilové listy E-Cut Universal, Šírka 44 mm, ks 5 ks	79,20	95,04	04	243
6 35 02 148 03 5	4014586264738	Pilové listy E-Cut Universal, Šírka 44 mm, ks 25 ks	352,30	422,76	04	243
6 35 02 148 07 0	4014586291864	Pilové listy E-Cut Universal, Šírka 44 mm, ks 100 ks	1.321,10	1.585,32	04	-
6 35 02 151 21 0	4014586386461	Pilový list E-Cut Universal, Dĺžka 60 mm, Šírka 28 mm, ks 1 ks, Upínanie SLP	16,60	19,92	04	231
6 35 02 151 22 0	4014586386478	Pilový list E-Cut Universal, Dĺžka 60 mm, Šírka 28 mm, ks 3 ks, Upínanie SLP	47,50	57,00	04	231
6 35 02 151 23 0	4014586386485	Pilový list E-Cut Universal, Dĺžka 60 mm, Šírka 28 mm, ks 5 ks, Upínanie SLP	75,00	90,00	04	231
6 35 02 151 24 0	4014586386492	Pilový list E-Cut Universal, Dĺžka 60 mm, Šírka 28 mm, ks 10 ks, Upínanie SLP	141,70	170,04	04	231
6 35 02 151 25 0	4014586390390	Pilový list E-Cut Universal, Dĺžka 60 mm, Šírka 28 mm, ks 50 ks, Upínanie SLP	625,10	750,12	04	231
6 35 02 152 21 0	4014586386539	Pilový list E-Cut Universal, Dĺžka 60 mm, Šírka 44 mm, ks 1 ks, Upínanie SLP	17,70	21,24	04	231
6 35 02 152 22 0	4014586386546	Pilový list E-Cut Universal, Dĺžka 60 mm, Šírka 44 mm, ks 3 ks, Upínanie SLP	50,20	60,24	04	231

Objednávacie číslo	EAN	Označenie	Cena EUR bez DPH	Cena EUR s DPH	PK	Strana
6 35 02 152 23 0	4014586386553	Pilový list E-Cut Universal, Dĺžka 60 mm, Šírka 44 mm, ks 5 ks, Upínanie SLP	79,20	95,04	04	231
6 35 02 152 24 0	4014586386560	Pilový list E-Cut Universal, Dĺžka 60 mm, Šírka 44 mm, ks 10 ks, Upínanie SLP	149,70	179,64	04	231
6 35 02 152 25 0	4014586390437	Pilový list E-Cut Universal, Dĺžka 60 mm, Šírka 44 mm, ks 50 ks, Upínanie SLP	660,50	792,60	04	231
6 35 02 155 01 0	4014586291956	Pilový kotúč z tvrdokovu, Ø 80 mm, ks 1 ks	39,00	46,80	04	243
6 35 02 156 01 0	4014586291963	Pilový kotúč z tvrdokovu, Ø 80 mm, ks 1 ks	39,70	47,64	04	243
6 35 02 157 21 0	4014586386614	Pilový list E-Cut Fine, Dĺžka 50 mm, Šírka 30 mm, ks 1 ks, Upínanie SL	11,20	13,44	04	231
6 35 02 157 22 0	4014586386621	Pilový list E-Cut Fine, Dĺžka 50 mm, Šírka 30 mm, ks 3 ks, Upínanie SL	31,80	38,16	04	231
6 35 02 157 23 0	4014586386638	Pilový list E-Cut Fine, Dĺžka 50 mm, Šírka 30 mm, ks 5 ks, Upínanie SL	50,20	60,24	04	231
6 35 02 157 24 0	4014586386645	Pilový list E-Cut Fine, Dĺžka 50 mm, Šírka 30 mm, ks 10 ks, Upínanie SL	94,70	113,64	04	231
6 35 02 157 25 0	4014586390451	Pilový list E-Cut Fine, Dĺžka 50 mm, Šírka 30 mm, ks 50 ks, Upínanie SL	418,10	501,72	04	231
6 35 02 160 21 0	4014586386690	Pilový list E-Cut Long-Life, Dĺžka 50 mm, Šírka 35 mm, ks 1 ks, Upínanie SL	14,50	17,40	04	229
6 35 02 160 22 0	4014586386706	Pilový list E-Cut Long-Life, Dĺžka 50 mm, Šírka 35 mm, ks 3 ks, Upínanie SL	41,30	49,56	04	229
6 35 02 160 23 0	4014586386713	Pilový list E-Cut Long-Life, Dĺžka 50 mm, Šírka 35 mm, ks 5 ks, Upínanie SL	65,30	78,36	04	229
6 35 02 160 24 0	4014586386720	Pilový list E-Cut Long-Life, Dĺžka 50 mm, Šírka 35 mm, ks 10 ks, Upínanie SL	123,20	147,84	04	229
6 35 02 160 25 0	4014586390482	Pilový list E-Cut Long-Life, Dĺžka 50 mm, Šírka 35 mm, ks 50 ks, Upínanie SL	543,80	652,56	04	229
6 35 02 161 21 0	4014586386775	Pilový list E-Cut Long-Life, Dĺžka 50 mm, Šírka 65 mm, ks 1 ks, Upínanie SLP	16,00	19,20	04	229
6 35 02 161 22 0	4014586386782	Pilový list E-Cut Long-Life, Dĺžka 50 mm, Šírka 65 mm, ks 3 ks, Upínanie SLP	45,70	54,84	04	229
6 35 02 161 23 0	4014586386799	Pilový list E-Cut Long-Life, Dĺžka 50 mm, Šírka 65 mm, ks 5 ks, Upínanie SLP	72,20	86,64	04	229
6 35 02 161 24 0	4014586386805	Pilový list E-Cut Long-Life, Dĺžka 50 mm, Šírka 65 mm, ks 10 ks, Upínanie SLP	136,40	163,68	04	229
6 35 02 161 25 0	4014586390512	Pilový list E-Cut Long-Life, Dĺžka 50 mm, Šírka 65 mm, ks 50 ks, Upínanie SLP	601,40	721,68	04	229
6 35 02 162 01 0	4014586336008	Pilové listy E-Cut s dlhou životnosťou, Šírka 32 mm, ks 1 ks	14,20	17,04	04	242
6 35 02 162 02 0	4014586336015	Pilové listy E-Cut s dlhou životnosťou, Šírka 32 mm, ks 5 ks	63,80	76,56	04	242
6 35 02 162 03 0	4014586336022	Pilové listy E-Cut s dlhou životnosťou, Šírka 32 mm, ks 25 ks	284,00	340,80	04	242
6 35 02 162 04 0	4014586341545	Pilové listy E-Cut s dlhou životnosťou, Šírka 32 mm, ks 100 ks	1.064,70	1.277,64	04	-
6 35 02 163 01 0	4014586336039	Pilové listy E-Cut s dlhou životnosťou, Šírka 42 mm, ks 1 ks	14,70	17,64	04	242
6 35 02 163 02 0	4014586336046	Pilové listy E-Cut s dlhou životnosťou, Šírka 42 mm, ks 5 ks	66,10	79,32	04	242
6 35 02 163 03 0	4014586336053	Pilové listy E-Cut s dlhou životnosťou, Šírka 42 mm, ks 25 ks	294,00	352,80	04	242
6 35 02 163 04 0	4014586341552	Pilové listy E-Cut s dlhou životnosťou, Šírka 42 mm, ks 100 ks	1.102,60	1.323,12	04	-
6 35 02 164 01 0	4014586336060	Pilové listy E-Cut s dlhou životnosťou, Šírka 35 mm, ks 1 ks	14,90	17,88	04	242
6 35 02 164 02 0	4014586336077	Pilové listy E-Cut s dlhou životnosťou, Šírka 35 mm, ks 5 ks	67,00	80,40	04	242
6 35 02 164 03 0	4014586336084	Pilové listy E-Cut s dlhou životnosťou, Šírka 35 mm, ks 25 ks	298,00	357,60	04	242
6 35 02 164 04 0	4014586341569	Pilové listy E-Cut s dlhou životnosťou, Šírka 35 mm, ks 100 ks	1.117,60	1.341,12	04	-
6 35 02 165 01 0	4014586336091	Pilové listy E-Cut s dlhou životnosťou, Šírka 65 mm, ks 1 ks	16,10	19,32	04	242
6 35 02 165 02 0	4014586336107	Pilové listy E-Cut s dlhou životnosťou, Šírka 65 mm, ks 5 ks	72,70	87,24	04	242
6 35 02 165 03 0	4014586336114	Pilové listy E-Cut s dlhou životnosťou, Šírka 65 mm, ks 25 ks	323,00	387,60	04	242
6 35 02 165 04 0	4014586341576	Pilové listy E-Cut s dlhou životnosťou, Šírka 65 mm, ks 100 ks	1.211,40	1.453,68	04	-
6 35 02 166 21 0	4014586390536	Diamantový pilový kotúč, Ø 90 mm, ks 1 ks, Upínanie SL	59,90	71,88	04	236
6 35 02 166 23 0	4014586390543	Diamantový pilový kotúč, Ø 90 mm, ks 5 ks, Upínanie SL	274,30	329,16	04	236
6 35 02 167 01 0	4014586342023	Diamantový pilový kotúč, Ø 105 mm, ks 1 ks	100,20	120,24	04	-
6 35 02 168 01 0	4014586342047	Diamantový pilový kotúč, Ø 105 mm, ks 1 ks	100,20	120,24	04	-
6 35 02 168 02 0	4014586342054	Diamantový pilový kotúč, Ø 105 mm, ks 5 ks	451,00	541,20	04	-
6 35 02 169 21 0	4014586390550	Pilový kotúč z tvrdokovu, Ø 90 mm, ks 1 ks, Upínanie SLP	30,40	36,48	04	235
6 35 02 169 23 0	4014586390567	Pilový kotúč z tvrdokovu, Ø 90 mm, ks 5 ks, Upínanie SLP	136,80	164,16	04	235
6 35 02 170 21 0	4014586390574	Pilový kotúč z tvrdokovu, Ø 90 mm, ks 1 ks, Upínanie SLP	30,40	36,48	04	236
6 35 02 170 23 0	4014586390581	Pilový kotúč z tvrdokovu, Ø 90 mm, ks 5 ks, Upínanie SLP	136,80	164,16	04	236
6 35 02 172 01 0	4014586347691	Pilový kotúč z tvrdokovu, Ø 105 mm, ks 1 ks	39,00	46,80	04	-
6 35 02 172 02 0	4014586347707	Pilový kotúč z tvrdokovu, Ø 105 mm, ks 5 ks	175,60	210,72	04	-
6 35 02 173 01 0	4014586347714	Pilový kotúč z tvrdokovu, Ø 105 mm, ks 1 ks	39,00	46,80	04	-
6 35 02 174 21 0	4014586389530	Pilový kotúč z rýchloreznej ocele, Ø 85 mm, ks 1 ks, Upínanie SL	39,20	47,04	04	228
6 35 02 174 23 0	4014586389547	Pilový kotúč z rýchloreznej ocele, Ø 85 mm, ks 5 ks, Upínanie SL	176,20	211,44	04	228
6 35 02 175 21 0	4014586389554	Pilový kotúč z rýchloreznej ocele, Ø 100 mm, ks 1 ks, Upínanie SLP	41,30	49,56	04	228
6 35 02 175 23 0	4014586389561	Pilový kotúč z rýchloreznej ocele, Ø 100 mm, ks 5 ks, Upínanie SLP	185,80	222,96	04	228
6 35 02 176 21 0	4014586389578	Pilový kotúč z rýchloreznej ocele, Ø 100 mm, ks 1 ks, Upínanie SLP	47,40	56,88	04	228
6 35 02 177 01 0	4014586379494	Pilové kotúče, Ø 85 mm, ks 1 ks	43,40	52,08	04	242
6 35 02 177 05 0	4014586379500	Pilové kotúče, Ø 85 mm, ks 5 ks	195,20	234,24	04	242
6 35 02 178 01 0	4014586379517	Pilové kotúče, Ø 100 mm, ks 1 ks	45,10	54,12	04	242
6 35 02 178 05 0	4014586379524	Pilové kotúče, Ø 100 mm, ks 5 ks	203,20	243,84	04	242
6 35 02 179 01 0	4014586379272	Pilový kotúč z rýchloreznej ocele na drevo, Šírka 100 mm, ks 1 ks	53,80	64,56	04	243
6 35 02 179 02 0	4014586379289	Pilový kotúč z rýchloreznej ocele na drevo, Šírka 100 mm, ks 1 ks	70,70	84,84	04	243
6 35 02 181 00 0	4014586354606	Pilový kotúč	299,25	359,10	08	-
6 35 02 183 21 0	4014586386850	Pilový list E-Cut Long-Life, Dĺžka 34 mm, Šírka 20 mm, ks 1 ks, Upínanie SL	11,20	13,44	04	229
6 35 02 183 22 0	4014586386867	Pilový list E-Cut Long-Life, Dĺžka 34 mm, Šírka 20 mm, ks 3 ks, Upínanie SL	31,80	38,16	04	229
6 35 02 183 23 0	4014586386874	Pilový list E-Cut Long-Life, Dĺžka 34 mm, Šírka 20 mm, ks 5 ks, Upínanie SL	50,20	60,24	04	229

Objednávacie číslo	EAN	Označenie	Cena EUR bez DPH	Cena EUR s DPH	PK	Strana
6 35 02 183 24 0	4014586386881	Pílťový list E-Cut Long-Life, Dĺžka 34 mm, Šírka 20 mm, ks 10 ks, Upínanie SL	94,70	113,64	04	229
6 35 02 183 25 0	4014586390604	Pílťový list E-Cut Long-Life, Dĺžka 34 mm, Šírka 20 mm, ks 50 ks, Upínanie SL	418,10	501,72	04	229
6 35 02 184 21 0	4014586386935	Pílťový list E-Cut Long-Life, Dĺžka 30 mm, Šírka 10 mm, ks 1 ks, Upínanie SL	8,60	10,32	04	229
6 35 02 184 22 0	4014586386942	Pílťový list E-Cut Long-Life, Dĺžka 30 mm, Šírka 10 mm, ks 3 ks, Upínanie SL	24,50	29,40	04	229
6 35 02 184 23 0	4014586386959	Pílťový list E-Cut Long-Life, Dĺžka 30 mm, Šírka 10 mm, ks 5 ks, Upínanie SL	38,70	46,44	04	229
6 35 02 184 24 0	4014586386966	Pílťový list E-Cut Long-Life, Dĺžka 30 mm, Šírka 10 mm, ks 10 ks, Upínanie SL	73,10	87,72	04	229
6 35 02 184 25 0	4014586390635	Pílťový list E-Cut Long-Life, Dĺžka 30 mm, Šírka 10 mm, ks 50 ks, Upínanie SL	322,60	387,12	04	229
6 35 02 185 03 0	4014586369747	Pílťové listy E-Cut s dlhou životnosťou, Šírka 20 mm, ks 25 ks	227,40	272,88	04	-
6 35 02 187 21 0	4014586390659	Pílťový kotúč z tvrdokovu, Ø 90 mm, Upínanie SLP	41,20	49,44	04	232
6 35 02 188 21 0	4014586390666	Diamantový píľový kotúč, Ø 90 mm, Upínanie SLP	82,20	98,64	04	232
6 35 02 189 01 0	4014586377537	Pílťový kotúč z tvrdokovu s otvoreným ozubením, Ø 105 mm, Šírka rezu: 1,2 mm	46,40	55,68	04	243
6 35 02 190 01 0	4014586377544	Segmentový píľový kotúč s diamantovým povlakom s otvoreným ozubením, Ø 105 mm, Šírka rezu: 1,2 mm	111,80	134,16	04	243
6 35 02 191 21 0	4014586389585	Pílťový list E-Cut z tvrdokovu, Dĺžka 50 mm, Šírka 35 mm, Upínanie SLP	29,10	34,92	04	232
6 35 02 193 21 0	4014586389592	Pílťový list E-Cut diamant, Dĺžka 50 mm, Šírka 35 mm, Upínanie SLP	47,30	56,76	04	232
6 35 02 195 01 0	4014586378183	Pílťový list E-Cut diamant, Dĺžka 60 mm, Šírka 42 mm	51,10	61,32	04	243
6 35 02 196 01 0	4014586379531	Segmentový píľový kotúč, Ø 100 mm, ks 1 ks	45,10	54,12	04	242
6 35 02 196 05 0	4014586379548	Segmentový píľový kotúč, Ø 100 mm, ks 5 ks	203,20	243,84	04	242
6 35 02 196 21 0	4014586389608	Pílťový kotúč z rýchloreznej ocele, Ø 100 mm, ks 1 ks, Upínanie SL	40,20	48,24	04	228
6 35 02 196 23 0	4014586389615	Pílťový kotúč z rýchloreznej ocele, Ø 100 mm, ks 5 ks, Upínanie SL	181,30	217,56	04	228
6 35 02 200 21 0	4014586387178	Pílťový list E-Cut Standard, Dĺžka 78 mm, Šírka 32 mm, ks 1 ks, Upínanie SLM	12,30	14,76	04	230
6 35 02 200 22 0	4014586387185	Pílťový list E-Cut Standard, Dĺžka 78 mm, Šírka 32 mm, ks 3 ks, Upínanie SLM	35,10	42,12	04	230
6 35 02 200 23 0	4014586387192	Pílťový list E-Cut Standard, Dĺžka 78 mm, Šírka 32 mm, ks 5 ks, Upínanie SLM	55,50	66,60	04	230
6 35 02 200 24 0	4014586387208	Pílťový list E-Cut Standard, Dĺžka 78 mm, Šírka 32 mm, ks 10 ks, Upínanie SLM	104,80	125,76	04	230
6 35 02 200 25 0	4014586390710	Pílťový list E-Cut Standard, Dĺžka 78 mm, Šírka 32 mm, ks 50 ks, Upínanie SLM	462,60	555,12	04	230
6 35 02 201 21 0	4014586387253	Pílťový list E-Cut Long-Life, Dĺžka 78 mm, Šírka 32 mm, ks 1 ks, Upínanie SLM	13,90	16,68	04	229
6 35 02 201 22 0	4014586387260	Pílťový list E-Cut Long-Life, Dĺžka 78 mm, Šírka 32 mm, ks 3 ks, Upínanie SLM	39,70	47,64	04	229
6 35 02 201 23 0	4014586387277	Pílťový list E-Cut Long-Life, Dĺžka 78 mm, Šírka 32 mm, ks 5 ks, Upínanie SLM	62,60	75,12	04	229
6 35 02 201 24 0	4014586387284	Pílťový list E-Cut Long-Life, Dĺžka 78 mm, Šírka 32 mm, ks 10 ks, Upínanie SLM	118,20	141,84	04	229
6 35 02 201 25 0	4014586390734	Pílťový list E-Cut Long-Life, Dĺžka 78 mm, Šírka 32 mm, ks 50 ks, Upínanie SLM	521,40	625,68	04	229
6 35 02 202 21 0	4014586387338	Pílťový list E-Cut Standard, Dĺžka 78 mm, Šírka 42 mm, ks 1 ks, Upínanie SLM	12,80	15,36	04	230
6 35 02 202 22 0	4014586387345	Pílťový list E-Cut Standard, Dĺžka 78 mm, Šírka 42 mm, ks 3 ks, Upínanie SLM	36,50	43,80	04	230
6 35 02 202 23 0	4014586387352	Pílťový list E-Cut Standard, Dĺžka 78 mm, Šírka 42 mm, ks 5 ks, Upínanie SLM	57,60	69,12	04	230
6 35 02 202 24 0	4014586387369	Pílťový list E-Cut Standard, Dĺžka 78 mm, Šírka 42 mm, ks 10 ks, Upínanie SLM	108,90	130,68	04	230
6 35 02 202 25 0	4014586390802	Pílťový list E-Cut Standard, Dĺžka 78 mm, Šírka 42 mm, ks 50 ks, Upínanie SLM	480,30	576,36	04	230
6 35 02 203 21 0	4014586387413	Pílťový list E-Cut Long-Life, Dĺžka 78 mm, Šírka 42 mm, ks 1 ks, Upínanie SLM	14,60	17,52	04	229
6 35 02 203 22 0	4014586387420	Pílťový list E-Cut Long-Life, Dĺžka 78 mm, Šírka 42 mm, ks 3 ks, Upínanie SLM	41,40	49,68	04	229
6 35 02 203 23 0	4014586387437	Pílťový list E-Cut Long-Life, Dĺžka 78 mm, Šírka 42 mm, ks 5 ks, Upínanie SLM	65,40	78,48	04	229
6 35 02 203 24 0	4014586387444	Pílťový list E-Cut Long-Life, Dĺžka 78 mm, Šírka 42 mm, ks 10 ks, Upínanie SLM	123,50	148,20	04	229
6 35 02 203 25 0	4014586390826	Pílťový list E-Cut Long-Life, Dĺžka 78 mm, Šírka 42 mm, ks 50 ks, Upínanie SLM	545,00	654,00	04	229
6 35 02 204 21 0	4014586389622	Pílťový list E-Cut diamant, Dĺžka 60 mm, Šírka 44 mm, Upínanie SLM	50,10	60,12	04	232
6 35 02 205 21 0	4014586387499	Pílťový list E-Cut Precision BIM, Dĺžka 50 mm, Šírka 35 mm, ks 1 ks, Upínanie SL	16,70	20,04	04	230
6 35 02 205 22 0	4014586387505	Pílťový list E-Cut Precision BIM, Dĺžka 50 mm, Šírka 35 mm, ks 3 ks, Upínanie SL	47,60	57,12	04	230
6 35 02 205 23 0	4014586387512	Pílťový list E-Cut Precision BIM, Dĺžka 50 mm, Šírka 35 mm, ks 5 ks, Upínanie SL	75,20	90,24	04	230
6 35 02 205 24 0	4014586387529	Pílťový list E-Cut Precision BIM, Dĺžka 50 mm, Šírka 35 mm, ks 10 ks, Upínanie SL	142,10	170,52	04	230
6 35 02 205 25 0	4014586390840	Pílťový list E-Cut Precision BIM, Dĺžka 50 mm, Šírka 35 mm, ks 50 ks, Upínanie SL	627,00	752,40	04	230
6 35 02 208 21 0	4014586387734	Pílťový list E-Cut Precision BIM, Dĺžka 50 mm, Šírka 65 mm, ks 1 ks, Upínanie SLP	18,50	22,20	04	230
6 35 02 208 22 0	4014586387741	Pílťový list E-Cut Precision BIM, Dĺžka 50 mm, Šírka 65 mm, ks 3 ks, Upínanie SLP	52,60	63,12	04	230
6 35 02 208 23 0	4014586387758	Pílťový list E-Cut Precision BIM, Dĺžka 50 mm, Šírka 65 mm, ks 5 ks, Upínanie SLP	83,10	99,72	04	230
6 35 02 208 24 0	4014586387765	Pílťový list E-Cut Precision BIM, Dĺžka 50 mm, Šírka 65 mm, ks 10 ks, Upínanie SLP	156,90	188,28	04	230
6 35 02 208 25 0	4014586390901	Pílťový list E-Cut Precision BIM, Dĺžka 50 mm, Šírka 65 mm, ks 50 ks, Upínanie SLP	692,10	830,52	04	230
6 35 02 209 01 0	4014586381602	Pílťový list E-Cut Precision BIM, Šírka 35 mm, ks 1 ks	17,30	20,76	04	243
6 35 02 209 02 0	4014586381619	Pílťový list E-Cut Precision BIM, Šírka 35 mm, ks 5 ks	77,70	93,24	04	243
6 35 02 209 03 0	4014586381626	Pílťový list E-Cut Precision BIM, Šírka 35 mm, ks 25 ks	345,30	414,36	04	243
6 35 02 212 01 0	4014586381695	Pílťový list E-Cut Precision BIM, Šírka 65 mm, ks 1 ks	18,70	22,44	04	243
6 35 02 212 02 0	4014586381701	Pílťový list E-Cut Precision BIM, Šírka 65 mm, ks 5 ks	84,10	100,92	04	243
6 35 02 212 03 0	4014586381718	Pílťový list E-Cut Precision BIM, Šírka 65 mm, ks 25 ks	373,50	448,20	04	243
6 35 02 213 23 0	4014586390932	Pílťový kotúč z tvrdokovu, Ø 105 mm, ks 5 ks, Upínanie SLM	168,00	201,60	04	-
6 35 02 216 21 0	4014586390970	Diamantový píľový kotúč, Ø 75 mm, ks 1 ks, Upínanie SL	54,50	65,40	04	236
6 35 02 216 23 0	4014586390987	Diamantový píľový kotúč, Ø 75 mm, ks 5 ks, Upínanie SL	245,60	294,72	04	236
6 35 02 217 21 0	4014586390994	Diamantový píľový kotúč, Ø 90 mm, ks 1 ks, Upínanie SLP	59,90	71,88	04	236
6 35 02 217 23 0	4014586391007	Diamantový píľový kotúč, Ø 90 mm, ks 5 ks, Upínanie SLP	274,30	329,16	04	236
6 35 02 220 21 0	4014586391052	Diamantový píľový kotúč, Ø 105 mm, Upínanie SLM	111,70	134,04	04	232
6 35 02 221 21 0	4014586400402	Pílťový list E-Cut Long-Life, Dĺžka 50 mm, Šírka 50 mm, ks 1 ks, Upínanie SL	15,00	18,00	04	229

Objednávacie číslo	EAN	Označenie	Cena EUR bez DPH	Cena EUR s DPH	PK	Strana
6 35 02 221 22 0	4014586400419	Pilový list E-Cut Long-Life, Dĺžka 50 mm, Šírka 50 mm, ks 3 ks, Upínanie SL	42,70	51,24	04	229
6 35 02 221 23 0	4014586400426	Pilový list E-Cut Long-Life, Dĺžka 50 mm, Šírka 50 mm, ks 5 ks, Upínanie SL	67,40	80,88	04	229
6 35 02 221 24 0	4014586400433	Pilový list E-Cut Long-Life, Dĺžka 50 mm, Šírka 50 mm, ks 10 ks, Upínanie SL	127,30	152,76	04	229
6 35 02 221 25 0	4014586400440	Pilový list E-Cut Long-Life, Dĺžka 50 mm, Šírka 50 mm, ks 50 ks, Upínanie SL	561,70	674,04	04	229
6 35 02 222 21 0	4014586400457	Pilový list E-Cut Universal, Dĺžka 55 mm, Šírka 28 mm, ks 1 ks, Upínanie SL	16,30	19,56	04	231
6 35 02 222 22 0	4014586400464	Pilový list E-Cut Universal, Dĺžka 55 mm, Šírka 28 mm, ks 3 ks, Upínanie SL	46,90	56,28	04	231
6 35 02 222 23 0	4014586400471	Pilový list E-Cut Universal, Dĺžka 55 mm, Šírka 28 mm, ks 5 ks, Upínanie SL	74,00	88,80	04	231
6 35 02 222 24 0	4014586400488	Pilový list E-Cut Universal, Dĺžka 55 mm, Šírka 28 mm, ks 10 ks, Upínanie SL	139,80	167,76	04	231
6 35 02 222 25 0	4014586400495	Pilový list E-Cut Universal, Dĺžka 55 mm, Šírka 28 mm, ks 50 ks, Upínanie SL	616,40	739,68	04	231
6 35 02 223 21 0	4014586400501	Pilový list E-Cut Universal, Dĺžka 55 mm, Šírka 44 mm, ks 1 ks, Upínanie SL	17,30	20,76	04	231
6 35 02 223 22 0	4014586400518	Pilový list E-Cut Universal, Dĺžka 55 mm, Šírka 44 mm, ks 3 ks, Upínanie SL	49,20	59,04	04	231
6 35 02 223 23 0	4014586400525	Pilový list E-Cut Universal, Dĺžka 55 mm, Šírka 44 mm, ks 5 ks, Upínanie SL	77,70	93,24	04	231
6 35 02 223 24 0	4014586400532	Pilový list E-Cut Universal, Dĺžka 55 mm, Šírka 44 mm, ks 10 ks, Upínanie SL	146,70	176,04	04	231
6 35 02 223 25 0	4014586400549	Pilový list E-Cut Universal, Dĺžka 55 mm, Šírka 44 mm, ks 50 ks, Upínanie SL	647,20	776,64	04	231
6 35 02 224 21 0	4014586408170	Pilový list E-Cut Long-Life, Dĺžka 90 mm, Šírka 32 mm, ks 1 ks, Upínanie SLM	14,20	17,04	04	229
6 35 02 224 22 0	4014586408187	Pilový list E-Cut Long-Life, Dĺžka 90 mm, Šírka 32 mm, ks 3 ks, Upínanie SLM	40,30	48,36	04	229
6 35 02 224 23 0	4014586408194	Pilový list E-Cut Long-Life, Dĺžka 90 mm, Šírka 32 mm, ks 5 ks, Upínanie SLM	63,70	76,44	04	229
6 35 02 224 24 0	4014586408200	Pilový list E-Cut Long-Life, Dĺžka 90 mm, Šírka 32 mm, ks 10 ks, Upínanie SLM	120,30	144,36	04	229
6 35 02 224 25 0	4014586408217	Pilový list E-Cut Long-Life, Dĺžka 90 mm, Šírka 32 mm, ks 50 ks, Upínanie SLM	530,70	636,84	04	229
6 35 02 225 21 0	4014586408262	Pilový list E-Cut Standard curved, Dĺžka 50 mm, Šírka 65 mm, ks 1 ks, Upínanie SL	13,90	16,68	04	230
6 35 02 225 22 0	4014586408279	Pilový list E-Cut Standard curved, Dĺžka 50 mm, Šírka 65 mm, ks 3 ks, Upínanie SL	39,70	47,64	04	230
6 35 02 225 23 0	4014586408286	Pilový list E-Cut Standard curved, Dĺžka 50 mm, Šírka 65 mm, ks 5 ks, Upínanie SL	62,80	75,36	04	230
6 35 02 225 24 0	4014586408293	Pilový list E-Cut Standard curved, Dĺžka 50 mm, Šírka 65 mm, ks 10 ks, Upínanie SL	118,50	142,20	04	230
6 35 02 225 25 0	4014586408309	Pilový list E-Cut Standard curved, Dĺžka 50 mm, Šírka 65 mm, ks 50 ks, Upínanie SL	523,00	627,60	04	230
6 35 02 226 21 0	4014586408354	Pilový list E-Cut Standard curved, Dĺžka 50 mm, Šírka 50 mm, ks 1 ks, Upínanie SL	13,10	15,72	04	230
6 35 02 226 22 0	4014586408361	Pilový list E-Cut Standard curved, Dĺžka 50 mm, Šírka 50 mm, ks 3 ks, Upínanie SL	37,50	45,00	04	230
6 35 02 226 23 0	4014586408378	Pilový list E-Cut Standard curved, Dĺžka 50 mm, Šírka 50 mm, ks 5 ks, Upínanie SL	59,20	71,04	04	230
6 35 02 226 24 0	4014586408385	Pilový list E-Cut Standard curved, Dĺžka 50 mm, Šírka 50 mm, ks 10 ks, Upínanie SL	111,80	134,16	04	230
6 35 02 226 25 0	4014586408392	Pilový list E-Cut Standard curved, Dĺžka 50 mm, Šírka 50 mm, ks 50 ks, Upínanie SL	492,90	591,48	04	230
6 35 02 227 21 0	4014586408446	Pilový list E-Cut Standard curved, Dĺžka 55 mm, Šírka 35 mm, ks 1 ks, Upínanie SL	12,60	15,12	04	230
6 35 02 227 22 0	4014586408453	Pilový list E-Cut Standard curved, Dĺžka 55 mm, Šírka 35 mm, ks 3 ks, Upínanie SL	35,90	43,08	04	230
6 35 02 227 23 0	4014586408460	Pilový list E-Cut Standard curved, Dĺžka 55 mm, Šírka 35 mm, ks 5 ks, Upínanie SL	56,70	68,04	04	230
6 35 02 227 24 0	4014586408477	Pilový list E-Cut Standard curved, Dĺžka 55 mm, Šírka 35 mm, ks 10 ks, Upínanie SL	107,20	128,64	04	230
6 35 02 227 25 0	4014586408484	Pilový list E-Cut Standard curved, Dĺžka 55 mm, Šírka 35 mm, ks 50 ks, Upínanie SL	472,80	567,36	04	230
6 35 02 228 21 0	4014586408538	Pilový list E-Cut Long-Life, Dĺžka 50 mm, Šírka 65 mm, ks 1 ks, Upínanie SL	15,40	18,48	04	229
6 35 02 228 22 0	4014586408545	Pilový list E-Cut Long-Life, Dĺžka 50 mm, Šírka 65 mm, ks 3 ks, Upínanie SL	44,00	52,80	04	229
6 35 02 228 23 0	4014586408552	Pilový list E-Cut Long-Life, Dĺžka 50 mm, Šírka 65 mm, ks 5 ks, Upínanie SL	69,50	83,40	04	229
6 35 02 228 24 0	4014586408569	Pilový list E-Cut Long-Life, Dĺžka 50 mm, Šírka 65 mm, ks 10 ks, Upínanie SL	131,30	157,56	04	229
6 35 02 228 25 0	4014586408576	Pilový list E-Cut Long-Life, Dĺžka 50 mm, Šírka 65 mm, ks 50 ks, Upínanie SL	579,10	694,92	04	229
6 35 02 229 21 0	4014586408620	Pilový list E-Cut Precision BIM, Dĺžka 50 mm, Šírka 65 mm, ks 1 ks, Upínanie SL	16,00	19,20	04	230
6 35 02 229 22 0	4014586408637	Pilový list E-Cut Precision BIM, Dĺžka 50 mm, Šírka 65 mm, ks 3 ks, Upínanie SL	45,60	54,72	04	230
6 35 02 229 23 0	4014586408644	Pilový list E-Cut Precision BIM, Dĺžka 50 mm, Šírka 65 mm, ks 5 ks, Upínanie SL	72,10	86,52	04	230
6 35 02 229 24 0	4014586408651	Pilový list E-Cut Precision BIM, Dĺžka 50 mm, Šírka 65 mm, ks 10 ks, Upínanie SL	136,10	163,32	04	230
6 35 02 229 25 0	4014586408668	Pilový list E-Cut Precision BIM, Dĺžka 50 mm, Šírka 65 mm, ks 50 ks, Upínanie SL	600,40	720,48	04	230
6 35 02 230 21 0	4014586408712	Pilový list E-Cut Precision, Dĺžka 50 mm, Šírka 65 mm, ks 1 ks, Upínanie SL	14,60	17,52	04	231
6 35 02 230 22 0	4014586408729	Pilový list E-Cut Precision, Dĺžka 50 mm, Šírka 65 mm, ks 3 ks, Upínanie SL	41,40	49,68	04	231
6 35 02 230 23 0	4014586408736	Pilový list E-Cut Precision, Dĺžka 50 mm, Šírka 65 mm, ks 5 ks, Upínanie SL	65,40	78,48	04	231
6 35 02 230 24 0	4014586408743	Pilový list E-Cut Precision, Dĺžka 50 mm, Šírka 65 mm, ks 10 ks, Upínanie SL	123,50	148,20	04	231
6 35 02 230 25 0	4014586408750	Pilový list E-Cut Precision, Dĺžka 50 mm, Šírka 65 mm, ks 50 ks, Upínanie SL	545,00	654,00	04	231
6 35 02 232 21 0	4014586417295	Pilový list E-Cut Precision BIM, Dĺžka 50 mm, Šírka 50 mm, ks 1 ks, Upínanie SL	17,50	21,00	04	230
6 35 02 232 22 0	4014586417301	Pilový list E-Cut Precision BIM, Dĺžka 50 mm, Šírka 50 mm, ks 3 ks, Upínanie SL	49,80	59,76	04	230
6 35 02 232 23 0	4014586417318	Pilový list E-Cut Precision BIM, Dĺžka 50 mm, Šírka 50 mm, ks 5 ks, Upínanie SL	78,60	94,32	04	230
6 35 02 232 24 0	4014586417325	Pilový list E-Cut Precision BIM, Dĺžka 50 mm, Šírka 50 mm, ks 10 ks, Upínanie SL	148,40	178,08	04	230
6 35 02 232 25 0	4014586417332	Pilový list E-Cut Precision BIM, Dĺžka 50 mm, Šírka 50 mm, ks 50 ks, Upínanie SL	654,70	785,64	04	230
6 35 02 233 21 0	4014586417387	Pilový list E-Cut Precision, Dĺžka 50 mm, Šírka 50 mm, ks 1 ks, Upínanie SL	16,10	19,32	04	231
6 35 02 233 22 0	4014586417394	Pilový list E-Cut Precision, Dĺžka 50 mm, Šírka 50 mm, ks 3 ks, Upínanie SL	46,00	55,20	04	231
6 35 02 233 23 0	4014586417400	Pilový list E-Cut Precision, Dĺžka 50 mm, Šírka 50 mm, ks 5 ks, Upínanie SL	72,50	87,00	04	231
6 35 02 233 24 0	4014586417417	Pilový list E-Cut Precision, Dĺžka 50 mm, Šírka 50 mm, ks 10 ks, Upínanie SL	137,10	164,52	04	231
6 35 02 233 25 0	4014586417424	Pilový list E-Cut Precision, Dĺžka 50 mm, Šírka 50 mm, ks 50 ks, Upínanie SL	604,50	725,40	04	231
6 35 02 234 01 0	4014586417479	Pilový list E-Cut Precision BIM, Šírka 50 mm, ks 1 ks	18,00	21,60	04	243
6 35 02 234 02 0	4014586417486	Pilový list E-Cut Precision BIM, Šírka 50 mm, ks 5 ks	80,90	97,08	04	243
6 35 02 234 03 0	4014586421049	Pilový list E-Cut Precision BIM, Šírka 50 mm, ks 25 ks	359,70	431,64	04	243
6 35 02 235 01 0	4014586417493	Pilový list E-Cut Precision, Šírka 50 mm, ks 1 ks	17,60	21,12	04	242

Objednávacie číslo	EAN	Označenie	Cena EUR bez DPH	Cena EUR s DPH	PK	Strana
6 35 02 235 02 0	4014586417509	Pílový list E-Cut Precision, Šírka 50 mm, ks 5 ks	79,20	95,04	04	242
6 35 02 235 03 0	4014586421056	Pílový list E-Cut Precision, Šírka 50 mm, ks 25 ks	352,00	422,40	04	242
6 35 02 235 07 0	4014586425825	Pílové listy E-Cut Precision, Šírka 50 mm, ks 100 ks	1.320,30	1.584,36	04	-
6 35 02 236 21 0	4014586427799	E-Cut Carbide Pro, Dĺžka 40 mm, Šírka 32 mm, ks 1 ks, Upínanie SL	26,90	32,28	04	231
6 35 02 236 22 0	4014586427805	E-Cut Carbide Pro, Dĺžka 40 mm, Šírka 32 mm, ks 3 ks, Upínanie SL	77,80	93,36	04	231
6 35 02 236 23 0	4014586427812	E-Cut Carbide Pro, Dĺžka 40 mm, Šírka 32 mm, ks 5 ks, Upínanie SL	122,80	147,36	04	231
6 35 02 236 24 0	4014586427829	E-Cut Carbide Pro, Dĺžka 40 mm, Šírka 32 mm, ks 10 ks, Upínanie SL	232,00	278,40	04	231
6 35 02 236 25 0	4014586427836	E-Cut Carbide Pro, Dĺžka 40 mm, Šírka 32 mm, ks 50 ks, Upínanie SL	1.023,30	1.227,96	04	231
6 35 02 237 21 0	4014586427874	E-Cut Carbide Pro, Dĺžka 60 mm, Šírka 32 mm, ks 1 ks, Upínanie SLP	30,00	36,00	04	231
6 35 02 237 22 0	4014586427881	E-Cut Carbide Pro, Dĺžka 60 mm, Šírka 32 mm, ks 3 ks, Upínanie SLP	85,20	102,24	04	231
6 35 02 237 23 0	4014586427898	E-Cut Carbide Pro, Dĺžka 60 mm, Šírka 32 mm, ks 5 ks, Upínanie SLP	134,60	161,52	04	231
6 35 02 237 24 0	4014586427904	E-Cut Carbide Pro, Dĺžka 60 mm, Šírka 32 mm, ks 10 ks, Upínanie SLP	254,30	305,16	04	231
6 35 02 237 25 0	4014586427911	E-Cut Carbide Pro, Dĺžka 60 mm, Šírka 32 mm, ks 50 ks, Upínanie SLP	1.121,90	1.346,28	04	231
6 35 02 238 21 0	4014586427959	E-Cut Carbide Pro, Dĺžka 75 mm, Šírka 32 mm, ks 1 ks, Upínanie SLM	31,20	37,44	04	231
6 35 02 238 22 0	4014586427966	E-Cut Carbide Pro, Dĺžka 75 mm, Šírka 32 mm, ks 3 ks, Upínanie SLM	89,00	106,80	04	231
6 35 02 238 23 0	4014586427973	E-Cut Carbide Pro, Dĺžka 75 mm, Šírka 32 mm, ks 5 ks, Upínanie SLM	140,60	168,72	04	231
6 35 02 238 24 0	4014586427980	E-Cut Carbide Pro, Dĺžka 75 mm, Šírka 32 mm, ks 10 ks, Upínanie SLM	265,50	318,60	04	231
6 35 02 238 25 0	4014586446639	E-Cut Carbide Pro, Dĺžka 75 mm, Šírka 32 mm, ks 50 ks, Upínanie SLM	1.150,50	1.380,60	04	-
6 35 02 301 00 0	4014586450803	Pílový kotúč	120,75	144,90	02	145
6 35 02 302 00 0	4014586450810	Pílový kotúč	150,78	180,94	02	145
6 35 02 303 00 0	4014586450827	Pílový kotúč	147,53	177,04	02	145
6 35 02 304 00 0	4014586450834	Pílový kotúč	147,53	177,04	02	145
6 35 03 037 01 8	4014586178936	Pílový kotúč, Dĺžka 88 mm	11,66	13,99	02	140
6 35 03 038 01 6	4014586178943	Pílový kotúč, Dĺžka 88 mm	11,66	13,99	02	140
6 35 03 039 01 0	4014586178950	Pílový kotúč, Dĺžka 88 mm	13,86	16,63	02	140
6 35 03 040 00 3	4014586178967	Pílový kotúč, Dĺžka 530 mm, Vzďialenosť zubov 6,3 mm, Hrúbka 1,5 mm	14,60	17,52	02	143
6 35 03 042 01 4	4014586178998	Pílové kotúče	13,34	16,01	02	-
6 35 03 043 01 8	4014586179001	Pílové kotúče, ks 3 ks	13,34	16,01	02	-
6 35 03 047 01 7	4014586179049	Pílové kotúče, ks 3 ks	16,80	20,16	02	-
6 35 03 048 01 5	4014586179056	Pílové kotúče, ks 3 ks	16,80	20,16	02	-
6 35 03 051 01 0	4014586179087	Pílové kotúče, ks 3 ks	24,36	29,23	02	-
6 35 03 058 01 4	4014586179148	Pílové kotúče, ks 3 ks	24,15	28,98	02	-
6 35 03 059 01 8	4014586179155	Pílové kotúče, ks 3 ks	24,36	29,23	02	-
6 35 03 060 01 0	4014586179162	Pílový kotúč, Dĺžka 77 mm	13,02	15,62	02	140
6 35 03 061 01 9	4014586179186	Pílový kotúč, Dĺžka 77 mm	46,41	55,69	02	140
6 35 03 063 00 7	4014586179209	Pílový kotúč, Dĺžka 300 mm, Vzďialenosť zubov 1,6 mm, Hrúbka 1,5 mm	11,76	14,11	02	143
6 35 03 064 00 5	4014586179216	Pílový kotúč, Dĺžka 400 mm, Vzďialenosť zubov 1,6 mm, Hrúbka 1,5 mm	16,28	19,54	02	143
6 35 03 065 00 9	4014586179223	Pílový kotúč, Dĺžka 200 mm, Vzďialenosť zubov 3,2 mm, Hrúbka 1,5 mm	7,56	9,07	02	143
6 35 03 066 00 2	4014586179230	Pílový kotúč, Dĺžka 200 mm, Vzďialenosť zubov 1,6 mm, Hrúbka 1,5 mm	9,35	11,22	02	143
6 35 03 067 00 6	4014586179247	Pílový kotúč, Dĺžka 200 mm, Vzďialenosť zubov 1 mm, Hrúbka 1,5 mm	9,66	11,59	02	143
6 35 03 068 00 4	4014586179254	Pílový kotúč, Dĺžka 400 mm, Vzďialenosť zubov 3,2 mm, Hrúbka 1,5 mm	16,28	19,54	02	143
6 35 03 069 00 8	4014586179261	Pílový kotúč, Dĺžka 530 mm, Vzďialenosť zubov 2,1 mm, Hrúbka 1,5 mm	21,11	25,33	02	143
6 35 03 070 00 0	4014586179278	Pílový kotúč, Dĺžka 300 mm, Vzďialenosť zubov 2,1 mm, Hrúbka 1,5 mm	11,66	13,99	02	143
6 35 03 071 00 9	4014586179285	Pílový kotúč, Dĺžka 300 mm, Vzďialenosť zubov 6,3 mm, Hrúbka 1,5 mm	8,09	9,71	02	143
6 35 03 072 00 2	4014586179292	Pílový kotúč, Dĺžka 500 mm, Vzďialenosť zubov 1,8 mm, Hrúbka 2 mm	33,18	39,82	02	143
6 35 03 073 00 6	4014586179308	Pílový kotúč, Dĺžka 600 mm, Vzďialenosť zubov 1,8 mm, Hrúbka 2 mm	40,32	48,38	02	143
6 35 03 076 01 0	4014586179339	Pílový kotúč, Dĺžka 100 mm	17,75	21,30	02	140
6 35 03 077 01 4	4014586179346	Pílový kotúč, Dĺžka 120 mm	20,37	24,44	02	140
6 35 03 082 01 0	4014586179360	Pílový kotúč, Dĺžka 100 mm	13,02	15,62	02	140
6 35 03 088 01 1	4014586179407	Pílový kotúč, Dĺžka 100 mm	14,28	17,14	02	140
6 35 03 093 00 4	4014586200774	Pílové listy HD, Dĺžka 300 mm, Vzďialenosť zubov 1,6 mm, Hrúbka 2 mm	20,90	25,08	02	143
6 35 03 094 00 2	4014586200781	Pílové listy HD, Dĺžka 400 mm, Vzďialenosť zubov 2,1 mm, Hrúbka 2 mm	28,04	33,65	02	143
6 35 03 095 00 6	4014586200798	Pílové listy HD, Dĺžka 400 mm, Vzďialenosť zubov 3,2 mm, Hrúbka 2 mm	28,04	33,65	02	143
6 35 03 096 01 8	4014586202921	Pílové listy TD, Dĺžka 320 mm, Hrúbka 2,2 mm	204,33	245,20	02	143
6 35 03 097 01 2	4014586202938	Pílové listy TD, Dĺžka 490 mm, Hrúbka 2,9 mm	269,64	323,57	02	143
6 35 03 098 00 1	4014586212548	Pílové listy HD, Dĺžka 600 mm, Vzďialenosť zubov 1,8 mm, Hrúbka 2 mm	47,15	56,58	02	143
6 35 03 099 00 5	4014586212555	Pílové listy HD, Dĺžka 500 mm, Vzďialenosť zubov 1,8 mm, Hrúbka 2 mm	38,64	46,37	02	143
6 35 03 100 00 6	4014586212562	Pílové listy HD, Dĺžka 530 mm, Vzďialenosť zubov 2,1 mm, Hrúbka 1,6 mm	30,14	36,17	02	143
6 35 03 112 01 0	4014586305370	Pílový kotúč, Dĺžka 88 mm	11,66	13,99	02	140
6 35 03 113 01 0	4014586305387	Pílový kotúč, Dĺžka 88 mm	11,66	13,99	02	140
6 35 03 114 01 0	4014586305394	Pílový kotúč, Dĺžka 180 mm	27,51	33,01	02	140
6 35 03 115 01 0	4014586305417	Pílový kotúč, ks 3 ks	13,13	15,76	02	-
6 35 03 116 01 0	4014586305424	Pílový kotúč, ks 3 ks	13,13	15,76	02	-



Objednávacie číslo	EAN	Označenie	Cena EUR bez DPH	Cena EUR s DPH	PK	Strana
6 35 08 056 00 4	4014586179506	Tvarová fréza, tvar V 30°, Ø 125 mm, Šírka 25 mm, Zuby 32	988,05	1.185,66	08	-
6 35 08 081 00 9	4014586179513	Tvarová fréza, tvar V 30°, Ø 160 mm, Šírka 30 mm, Zuby 36	1.487,85	1.785,42	08	-
6 35 08 085 00 8	4014586179520	Tvarová fréza, tvar V 30°, Ø 180 mm, Šírka 42 mm, Zuby 36	1.987,65	2.385,18	08	-
6 35 08 093 00 0	4014586340395	Tvarová fréza, tvar V 37,5°, Ø 160 mm, Šírka 30 mm, Zuby 36	1.702,05	2.042,46	08	-
6 35 08 094 00 0	4014586340401	Tvarová fréza, tvar V 37,5°, Ø 180 mm, Šírka 42 mm, Zuby 36	2.857,05	3.428,46	08	-
6 35 08 098 00 0	4014586354613	Uhlová fréza, pravá	1.076,25	1.291,50	08	-
6 35 08 099 00 0	4014586354620	Uhlová fréza, ľavá	1.076,25	1.291,50	08	-
6 36 01 101 00 9	4014586179766	Obrážací a stolový nôž, Hrúbka plechu 1,6 mm	24,47	29,36	02	124
6 36 02 001 00 4	4014586179797	Orezávací nôž do 2,0 mm	10,82	12,98	02	-
6 36 02 046 00 2	4014586179834	Orezávací nôž do 2,0 mm	18,90	22,68	02	-
6 36 02 048 00 4	4014586224053	Razník, ks 1 ks	21,21	25,45	02	134
6 36 02 048 01 3	4014586246260	Razník a raznica	66,26	79,51	02	134
6 36 02 048 04 0	4014586317984	Razník, ks 5 ks	84,74	101,69	02	134
6 36 02 048 05 0	4014586317991	Razník, ks 10 ks	147,63	177,16	02	134
6 36 02 049 00 8	4014586246611	Razník, ks 1 ks	62,79	75,35	02	134
6 36 02 049 01 7	4014586246628	Razník a raznica	145,74	174,89	02	134
6 36 02 049 04 0	4014586318004	Razník, ks 2 ks	113,51	136,21	02	134
6 36 02 049 05 0	4014586318011	Razník, ks 5 ks	251,58	301,90	02	134
6 36 02 050 00 0	4014586264370	Razník, Hrúbka plechu 1,3 mm, ks 1 ks	18,69	22,43	02	133
6 36 02 050 01 0	4014586269511	Razník, Hrúbka plechu 1,3 mm, ks 10 ks	131,25	157,50	02	133
6 36 02 050 03 0	4014586318028	Razník, Hrúbka plechu 1,3 mm, ks 5 ks	75,18	90,22	02	133
6 36 02 051 00 9	4014586262987	Razník	53,76	64,51	02	134
6 36 02 051 01 8	4014586264356	Razník a matrica v sade	109,73	131,68	02	134
6 37 03 005 01 0	4014586450094	hrubovací kotúč, Ø 125 mm, Hrúbka 6 mm	21,74	26,09	02	204
6 37 06 012 02 4	4014586260884	Diamantová pilovacia vložka	11,30	13,56	04	-
6 37 06 019 21 0	4014586389639	Pilník z tvrdého kovu, Dĺžka 30 mm, Šírka 10 mm, Upínanie SL	19,90	23,88	04	237
6 37 09 013 01 0	4014586450100	Rezací kotúč, Ø 125 mm, Hrúbka 1 mm	27,09	32,51	02	204
6 37 09 014 01 0	4014586450117	Rezací kotúč, Ø 125 mm, Hrúbka 2,5 mm	29,82	35,78	02	204
6 37 13 007 00 9	4014586180717	Brúsny kotúč	104,58	125,50	02	-
6 37 13 008 00 7	4014586180724	Brúsny kotúč	104,58	125,50	02	-
6 37 13 009 00 1	4014586180731	Brúsny kotúč	104,58	125,50	02	-
6 37 13 010 00 3	4014586180748	Brúsny kotúč	117,39	140,87	02	-
6 37 13 011 00 2	4014586180755	Leštiaci kotúč	122,75	147,30	02	-
6 37 13 013 01 8	4014586226811	Leštiaci kotúč	134,61	161,53	02	209
6 37 13 015 01 0	4014586226835	Leštiaci kotúč	134,61	161,53	02	209
6 37 13 016 01 3	4014586226842	Leštiaci kotúč	134,61	161,53	02	209
6 37 14 004 00 5	4014586180779	Brúsny pás - textilný	3,15	3,78	02	-
6 37 14 006 00 2	4014586180793	Brúsny pás - textilný	3,15	3,78	02	-
6 37 14 008 00 4	4014586180816	Brúsny pás - textilný	2,84	3,41	02	-
6 37 14 014 00 4	4014586180878	Brúsny pás - textilný	3,57	4,28	02	-
6 37 14 015 00 8	4014586180885	Brúsny pás - textilný	3,57	4,28	02	-
6 37 14 044 01 0	4014586246406	Brúsne pásy, Zrno 60, ks 10 ks	23,31	27,97	02	209
6 37 14 045 01 4	4014586246413	Brúsne pásy, Zrno 120, ks 10 ks	23,31	27,97	02	209
6 37 14 046 01 7	4014586246420	Brúsne pásy, Zrno 240, ks 10 ks	23,31	27,97	02	209
6 37 14 047 01 1	4014586246437	Vlnené pásy, Verzia hrubé	12,71	15,25	02	209
6 37 14 048 01 9	4014586246444	Vlnené pásy, Verzia stredne tvrdý	12,71	15,25	02	209
6 37 14 049 01 3	4014586246451	Vlnené pásy, Verzia jemné	12,71	15,25	02	209
6 37 14 050 01 5	4014586259444	Brúsne pásy, ks 10 ks, Zrno 120	32,97	39,56	02	203
6 37 14 050 02 1	4014586259451	Základná súprava pre brúsky na rúry	219,24	263,09	02	203
6 37 14 051 01 4	4014586259468	Brúsne pásy, ks 10 ks, Zrno 180	32,97	39,56	02	203
6 37 14 052 01 7	4014586259475	Brúsne pásy, ks 10 ks, Zrno 320	32,97	39,56	02	203
6 37 14 053 01 1	4014586259499	Brúsne pásy, ks 10 ks, Zrno 400	32,97	39,56	02	203
6 37 14 054 01 9	4014586259505	Brúsne pásy, ks 10 ks, Zrno 120	54,29	65,15	02	203
6 37 14 055 01 3	4014586259512	Brúsne pásy, ks 10 ks, Zrno 180	54,29	65,15	02	203
6 37 14 056 01 6	4014586259529	Vlnené pásy, ks 5 ks, Zrno 80	38,22	45,86	02	203
6 37 14 057 01 0	4014586259536	Vlnené pásy, ks 5 ks, Zrno 120	38,22	45,86	02	203
6 37 14 058 01 8	4014586259543	Vlnené pásy, ks 5 ks, Zrno 280	44,73	53,68	02	203
6 37 14 061 01 0	4014586313160	Keramický brúsny pás, Zrno 80, Šírka 3 mm	14,70	17,64	02	203
6 37 14 062 01 0	4014586313177	Keramický brúsny pás, Zrno 120, Šírka 3 mm	14,70	17,64	02	203
6 37 14 063 01 0	4014586313184	Keramický brúsny pás, Zrno 180, Šírka 3 mm	14,70	17,64	02	203
6 37 14 068 01 0	4014586313191	Keramický brúsny pás, Zrno 80, Šírka 6 mm	16,38	19,66	02	203
6 37 14 069 01 0	4014586313207	Keramický brúsny pás, Zrno 120, Šírka 6 mm	16,38	19,66	02	203
6 37 14 070 01 0	4014586313214	Keramický brúsny pás, Zrno 180, Šírka 6 mm	16,38	19,66	02	203

Objednávacie číslo	EAN	Označenie	Cena EUR bez DPH	Cena EUR s DPH	PK	Strana
6 37 14 089 01 0	4014586313221	Keramický brúsny pás, Zrno 80, Šírka 20 mm	22,47	26,96	02	203
6 37 14 090 01 0	4014586313238	Keramický brúsny pás, Zrno 120, Šírka 20 mm	22,47	26,96	02	203
6 37 14 091 01 0	4014586313245	Keramický brúsny pás, Zrno 180, Šírka 20 mm	22,47	26,96	02	203
6 37 14 114 01 0	4014586313252	Rúnový pás, Šírka 6 mm, Verzia hrubé	20,79	24,95	02	204
6 37 14 115 01 0	4014586313269	Rúnový pás, Šírka 6 mm, Verzia stredne tvrdý	20,79	24,95	02	204
6 37 14 116 01 0	4014586313276	Rúnový pás, Šírka 6 mm, Verzia jemné	20,79	24,95	02	204
6 37 14 123 01 0	4014586313283	Rúnový pás, Šírka 20 mm, Verzia hrubé	29,30	35,16	02	204
6 37 14 124 01 0	4014586313290	Rúnový pás, Šírka 20 mm, Verzia stredne tvrdý	29,30	35,16	02	204
6 37 14 125 01 0	4014586313306	Rúnový pás, Šírka 20 mm, Verzia jemné	29,30	35,16	02	204
6 37 14 130 01 0	4014586300849	Keramické brúsne pásy, Rozmery 20 x 815 mm, ks 10 ks, Zrno 80	47,57	57,08	02	203
6 37 14 131 01 0	4014586300856	Keramické brúsne pásy, Rozmery 40 x 815 mm, ks 10 ks, Zrno 80	74,76	89,71	02	203
6 37 14 132 01 0	4014586305264	Brúsne puzdro, Zrno 60, ks 5 ks	13,34	16,01	02	210
6 37 14 133 01 0	4014586305271	Brúsne puzdro, Zrno 80, ks 5 ks	12,92	15,50	02	210
6 37 14 134 01 0	4014586306674	Brúsne puzdro, Zrno 120, ks 5 ks	12,60	15,12	02	210
6 37 14 136 01 0	4014586329512	Brúsne pásy, Zrno 80	26,36	31,63	02	206
6 37 14 137 01 0	4014586329529	Brúsne pásy, Zrno 120	26,36	31,63	02	206
6 37 14 138 01 0	4014586329536	Brúsne pásy, Zrno 180	26,36	31,63	02	206
6 37 14 139 01 0	4014586329543	Brúsne pásy, Zrno 320	26,36	31,63	02	206
6 37 14 140 01 0	4014586329741	Brúsne pásy, Zrno 400	26,36	31,63	02	206
6 37 14 143 01 0	4014586329574	Vlnené pásy, Verzia jemné	37,38	44,86	02	206
6 37 14 144 01 0	4014586330013	Leštiace pásy	20,90	25,08	02	206
6 37 14 145 01 0	4014586409672	Brúsny obal Pyramix, Zrno 280, ks 5 ks	57,96	69,55	02	210
6 37 14 146 01 0	4014586409689	Brúsny obal Pyramix, Zrno 400, ks 5 ks	57,96	69,55	02	210
6 37 14 147 01 0	4014586409696	Brúsny obal Pyramix, Zrno 600, ks 5 ks	57,96	69,55	02	210
6 37 14 148 01 0	4014586409702	Brúsny obal Pyramix, Zrno 1 400, ks 5 ks	57,96	69,55	02	210
6 37 17 081 01 8	4014586182575	Brúsne listy, Dĺžka hrany 80 mm	17,00	20,40	04	233
6 37 17 081 04 6	4014586211114	Brúsne listy, Dĺžka hrany 80 mm	4,10	4,92	04	233
6 37 17 082 01 1	4014586182612	Brúsne listy, Dĺžka hrany 80 mm	17,00	20,40	04	233
6 37 17 082 03 3	4014586207667	Súprava brúsnych listov, Dĺžka hrany 80 mm	17,00	20,40	04	233
6 37 17 082 04 9	4014586211121	Brúsne listy, Dĺžka hrany 80 mm	4,10	4,92	04	233
6 37 17 083 01 5	4014586182643	Brúsne listy, Dĺžka hrany 80 mm	17,00	20,40	04	233
6 37 17 083 04 3	4014586211138	Brúsne listy, Dĺžka hrany 80 mm	4,10	4,92	04	233
6 37 17 084 01 3	4014586182674	Brúsne listy, Dĺžka hrany 80 mm	17,00	20,40	04	233
6 37 17 084 04 1	4014586211145	Brúsne listy, Dĺžka hrany 80 mm	4,10	4,92	04	233
6 37 17 085 01 7	4014586182704	Brúsne listy, Dĺžka hrany 80 mm	17,00	20,40	04	233
6 37 17 085 04 5	4014586211152	Brúsne listy, Dĺžka hrany 80 mm	4,10	4,92	04	233
6 37 17 086 01 0	4014586182728	Brúsne listy, Dĺžka hrany 80 mm	24,80	29,76	04	233
6 37 17 086 04 8	4014586211107	Brúsne listy, Dĺžka hrany 80 mm	4,40	5,28	04	233
6 37 17 087 01 4	4014586182742	Brúsne listy, Dĺžka hrany 80 mm	17,00	20,40	04	233
6 37 17 087 04 2	4014586211169	Brúsne listy, Dĺžka hrany 80 mm	4,10	4,92	04	233
6 37 17 088 01 2	4014586182773	Brúsne listy, Dĺžka hrany 80 mm	17,00	20,40	04	233
6 37 17 088 04 0	4014586211176	Brúsne listy, Dĺžka hrany 80 mm	4,10	4,92	04	233
6 37 17 089 01 6	4014586182797	Brúsne listy, Dĺžka hrany 80 mm	17,00	20,40	04	233
6 37 17 089 04 4	4014586211183	Brúsne listy, Dĺžka hrany 80 mm	4,10	4,92	04	233
6 37 17 090 01 8	4014586182810	Brúsne listy, Dĺžka hrany 80 mm	17,00	20,40	04	233
6 37 17 090 04 6	4014586211190	Brúsne listy, Dĺžka hrany 80 mm	4,10	4,92	04	233
6 37 17 107 01 1	4014586182896	Brúsne listy, dierované, Dĺžka hrany 80 mm	28,40	34,08	04	234
6 37 17 107 04 9	4014586211237	Brúsne listy, dierované, Dĺžka hrany 80 mm	5,30	6,36	04	234
6 37 17 108 01 9	4014586182919	Brúsne listy, dierované, Dĺžka hrany 80 mm	18,30	21,96	04	234
6 37 17 108 04 7	4014586211244	Brúsne listy, dierované, Dĺžka hrany 80 mm	4,40	5,28	04	234
6 37 17 109 01 3	4014586182933	Brúsne listy, dierované, Dĺžka hrany 80 mm	18,30	21,96	04	234
6 37 17 109 03 5	4014586213002	Súprava brúsnych listov, Dĺžka hrany 80 mm	18,30	21,96	04	234
6 37 17 109 04 1	4014586211251	Brúsne listy, dierované, Dĺžka hrany 80 mm	4,40	5,28	04	234
6 37 17 110 01 5	4014586182957	Brúsne listy, dierované, Dĺžka hrany 80 mm	18,30	21,96	04	234
6 37 17 110 04 3	4014586211268	Brúsne listy, dierované, Dĺžka hrany 80 mm	4,40	5,28	04	234
6 37 17 111 01 4	4014586182971	Brúsne listy, dierované, Dĺžka hrany 80 mm	18,30	21,96	04	234
6 37 17 111 04 2	4014586211275	Brúsne listy, dierované, Dĺžka hrany 80 mm	4,40	5,28	04	234
6 37 17 112 01 7	4014586182995	Brúsne listy, dierované, Dĺžka hrany 80 mm	18,30	21,96	04	234
6 37 17 112 04 5	4014586211282	Brúsne listy, dierované, Dĺžka hrany 80 mm	4,40	5,28	04	234
6 37 17 113 01 1	4014586183015	Brúsne listy, dierované, Dĺžka hrany 80 mm	18,30	21,96	04	234
6 37 17 113 04 9	4014586211299	Brúsne listy, dierované, Dĺžka hrany 80 mm	4,40	5,28	04	234
6 37 17 114 01 9	4014586183039	Brúsne listy, dierované, Dĺžka hrany 80 mm	18,30	21,96	04	234
6 37 17 114 04 7	4014586211305	Brúsne listy, dierované, Dĺžka hrany 80 mm	4,40	5,28	04	234

Objednávacie číslo	EAN	Označenie	Cena EUR bez DPH	Cena EUR s DPH	PK	Strana
6 37 17 115 01 3	4014586183053	Brúsne listy, dierované, Dĺžka hrany 80 mm	18,30	21,96	04	234
6 37 17 115 04 1	4014586211312	Brúsne listy, dierované, Dĺžka hrany 80 mm	4,40	5,28	04	234
6 37 17 116 01 6	4014586183077	Brúsne listy, dierované, Dĺžka hrany 80 mm	18,30	21,96	04	234
6 37 17 116 04 4	4014586211329	Brúsne listy, dierované, Dĺžka hrany 80 mm	4,40	5,28	04	234
6 37 17 120 01 4	4014586183152	Brúsne listy, kameň, Dĺžka hrany 80 mm	19,50	23,40	04	233
6 37 17 121 01 3	4014586183176	Brúsne listy, kameň, Dĺžka hrany 80 mm	18,00	21,60	04	233
6 37 17 122 01 6	4014586183190	Brúsne listy, kameň, Dĺžka hrany 80 mm	17,50	21,00	04	233
6 37 17 123 01 0	4014586183213	Brúsne listy, kameň, Dĺžka hrany 80 mm	17,50	21,00	04	233
6 37 17 124 01 8	4014586183237	Brúsne listy, kameň, Dĺžka hrany 80 mm	17,50	21,00	04	233
6 37 17 125 01 2	4014586183251	Brúsne listy, kameň, Dĺžka hrany 80 mm	17,50	21,00	04	233
6 37 17 126 01 5	4014586183275	Brúsne listy, super mäkké, Dĺžka hrany 80 mm	17,90	21,48	04	233
6 37 17 127 01 9	4014586183299	Brúsne listy, super mäkké, Dĺžka hrany 80 mm	17,90	21,48	04	233
6 37 17 128 01 7	4014586183312	Brúsne listy, super mäkké, Dĺžka hrany 80 mm	17,90	21,48	04	233
6 37 17 175 01 7	4014586183343	Brúsne listy, kameň, Dĺžka hrany 80 mm	17,50	21,00	04	233
6 37 17 179 01 6	4014586201375	Brúsne listy, super mäkké, Dĺžka hrany 80 mm	17,90	21,48	04	233
6 37 17 184 01 2	4014586208473	Brúsne listy pre brúsne prsty, Zrno 40, ks 20 ks	5,80	6,96	04	233
6 37 17 185 01 6	4014586208480	Brúsne listy pre brúsne prsty, Zrno 60, ks 20 ks	5,80	6,96	04	233
6 37 17 186 01 9	4014586208497	Brúsne listy pre brúsne prsty, Zrno 80, ks 20 ks	5,80	6,96	04	233
6 37 17 187 01 3	4014586208503	Brúsne listy pre brúsne prsty, Zrno 100, ks 20 ks	5,80	6,96	04	233
6 37 17 188 01 1	4014586208510	Brúsne listy pre brúsne prsty, Zrno 120, ks 20 ks	5,80	6,96	04	233
6 37 17 189 01 5	4014586208527	Brúsne listy pre brúsne prsty, Zrno 150, ks 20 ks	5,80	6,96	04	233
6 37 17 190 01 7	4014586208534	Brúsne listy pre brúsne prsty, Zrno 180, ks 20 ks	5,80	6,96	04	233
6 37 17 191 01 6	4014586208541	Brúsne listy pre brúsne prsty, Zrno 220, ks 20 ks	5,80	6,96	04	233
6 37 17 192 01 9	4014586208558	Brúsne listy pre brúsne prsty, Zrno 240, ks 20 ks	5,80	6,96	04	233
6 37 17 217 01 6	4014586260914	Brúsny papier pre profilovú brúsnu súpravu, Zrno 80, ks 25 ks	9,20	11,04	04	234
6 37 17 218 01 4	4014586260921	Brúsny papier pre profilovú brúsnu súpravu, Zrno 120, ks 25 ks	9,20	11,04	04	234
6 37 17 219 01 8	4014586260938	Brúsny papier pre profilovú brúsnu súpravu, Zrno 180, ks 25 ks	9,20	11,04	04	234
6 37 17 221 01 0	4014586282893	Brúsne kvety	10,61	12,73	02	215
6 37 17 227 01 0	4014586317182	Súprava brúsnych listov	11,30	13,56	04	235
6 37 17 227 02 0	4014586317199	Brúsne listy, Zrno 60, ks 16 ks	11,30	13,56	04	235
6 37 17 228 02 0	4014586317205	Brúsne listy, Zrno 80, ks 16 ks	11,30	13,56	04	235
6 37 17 229 01 0	4014586317212	Brúsne listy, Zrno 120, ks 16 ks	11,30	13,56	04	235
6 37 17 230 02 0	4014586317229	Brúsne listy, Zrno 40, ks 16 ks	11,30	13,56	04	235
6 37 17 231 02 0	4014586317236	Brúsne listy, Zrno 180, ks 16 ks	11,30	13,56	04	235
6 37 17 232 01 0	4014586317243	Brúsne listy, Zrno 240, ks 16 ks	11,30	13,56	04	235
6 37 17 233 01 0	4014586329581	Brúsne listy, zirkónové, Zrno 40, ks 12 ks	19,20	23,04	04	235
6 37 17 233 02 0	4014586329598	Súprava brúsnych listov, zirkónové	19,20	23,04	04	235
6 37 17 234 01 0	4014586329604	Brúsne listy, zirkónové, Zrno 60, ks 12 ks	19,20	23,04	04	235
6 37 17 235 01 0	4014586329611	Brúsne listy, zirkónové, Zrno 80, ks 12 ks	19,20	23,04	04	235
6 37 17 236 01 0	4014586329628	Brúsne listy, zirkónové, Dĺžka hrany 80 mm	17,50	21,00	04	234
6 37 17 237 01 0	4014586329635	Brúsne listy, zirkónové, Dĺžka hrany 80 mm	17,50	21,00	04	234
6 37 17 238 01 0	4014586329642	Brúsne listy, zirkónové, Dĺžka hrany 80 mm	17,50	21,00	04	234
6 37 17 239 01 0	4014586328768	Brúsny kotúč Pyramix, Zrno 280, ks 5 ks	25,73	30,88	02	205
6 37 17 239 02 0	4014586328775	Brúsny kotúč Pyramix, Zrno 280, ks 25 ks	112,14	134,57	02	205
6 37 17 240 01 0	4014586328782	Brúsny kotúč Pyramix, Zrno 400, ks 5 ks	25,73	30,88	02	205
6 37 17 240 02 0	4014586328799	Brúsny kotúč Pyramix, Zrno 400, ks 25 ks	112,14	134,57	02	205
6 37 17 241 01 0	4014586328805	Brúsny kotúč Pyramix, Zrno 800, ks 5 ks	25,73	30,88	02	205
6 37 17 241 02 0	4014586328812	Brúsny kotúč Pyramix, Zrno 800, ks 25 ks	112,14	134,57	02	205
6 37 17 242 01 0	4014586328829	Brúsny kotúč Pyramix, Zrno 1 400, ks 5 ks	25,73	30,88	02	205
6 37 17 242 02 0	4014586328836	Brúsny kotúč Pyramix, Zrno 1 400, ks 25 ks	112,14	134,57	02	205
6 37 17 243 01 0	4014586329659	Brúsne listy, zirkónové, Dĺžka hrany 80 mm	16,30	19,56	04	233
6 37 17 244 01 0	4014586329666	Brúsne listy, zirkónové, Dĺžka hrany 80 mm	16,30	19,56	04	233
6 37 17 245 01 0	4014586329673	Brúsne listy, zirkónové, Dĺžka hrany 80 mm	16,30	19,56	04	233
6 37 17 246 01 0	4014586373867	Brúsne listy, operadlo z peny, Zrno 500, ks 5 ks	14,50	17,40	04	235
6 37 17 247 01 0	4014586373874	Brúsne listy, operadlo z peny, Zrno 1000, ks 5 ks	14,50	17,40	04	235
6 37 17 293 02 0	4014586399157	Brúsne listy, dierované, Dĺžka hrany 130 mm	11,50	13,80	04	234
6 37 17 294 02 0	4014586399164	Brúsne listy, dierované, Dĺžka hrany 130 mm	11,50	13,80	04	234
6 37 17 295 02 0	4014586399171	Brúsne listy, dierované, Dĺžka hrany 130 mm	11,50	13,80	04	234
6 37 17 296 02 0	4014586399188	Brúsne listy, dierované, Dĺžka hrany 130 mm	11,50	13,80	04	234
6 37 17 297 02 0	4014586399195	Brúsne listy, dierované, Dĺžka hrany 130 mm	11,50	13,80	04	234
6 37 17 298 01 0	4014586401430	Brúsne listy, zirkónové, Dĺžka hrany 130 mm	19,20	23,04	04	234
6 37 17 299 01 0	4014586401447	Brúsne listy, zirkónové, Dĺžka hrany 130 mm	19,20	23,04	04	234
6 37 17 300 01 0	4014586401454	Brúsne listy, zirkónové, Dĺžka hrany 130 mm	19,20	23,04	04	234

Objednávacie číslo	EAN	Označenie	Cena EUR bez DPH	Cena EUR s DPH	PK	Strana
6 37 17 301 01 0	4014586450124	Fibrový brúsny kotúč, Ø 125 mm, ks 25 ks	23,10	27,72	02	204
6 37 17 302 01 0	4014586450131	Fibrový brúsny kotúč, Ø 125 mm, ks 25 ks	23,10	27,72	02	204
6 37 17 303 01 0	4014586450148	Fibrový brúsny kotúč, Ø 125 mm, ks 25 ks	23,10	27,72	02	204
6 37 18 011 01 0	4014586334998	Plstený kotúč, Ø 150 mm, Hrúbka 6 mm	16,59	19,91	02	206
6 37 19 007 01 0	4014586213101	Čistiaci blok	21,90	26,28	04	144
6 37 19 010 01 4	4014586213453	Kameň na ostrenie	11,30	13,56	04	250
6 37 19 011 01 0	4014586336466	Tvarovací brúsny kameň	20,27	24,32	02	206
6 37 19 011 22 0	4014586389646	Čistič škár medzi dlaždicami, ks 2 ks, Upínanie SLP	29,30	35,16	04	237
6 37 21 001 00 1	4014586183428	Lamelový brúsny kotúč, Ø 200 mm	138,60	166,32	02	209
6 37 21 003 01 7	4014586226583	Lamelový brúsny kotúč	59,43	71,32	02	208
6 37 21 004 01 5	4014586226590	Lamelový brúsny kotúč	59,43	71,32	02	208
6 37 21 005 01 9	4014586226606	Lamelový brúsny kotúč	59,43	71,32	02	208
6 37 21 006 01 2	4014586246321	Elastický brúsny valec, Zrno 60, Verzia stredne tvrdý	92,19	110,63	02	208
6 37 21 006 04 0	4014586306629	Set na plochy	213,05	255,66	02	207
6 37 21 007 01 6	4014586246338	Elastický brúsny valec, Zrno 180, Verzia jemné	92,19	110,63	02	208
6 37 21 008 01 4	4014586246345	Lamelový vlnený valec, Zrno 100, Verzia stredne tvrdý	40,11	48,13	02	208
6 37 21 009 01 8	4014586246352	Lamelový vlnený valec, Zrno 180, Verzia jemné	40,11	48,13	02	208
6 37 21 010 01 0	4014586248448	Lamelový vlnený valec, Zrno 280, Verzia veľmi jemné	40,11	48,13	02	208
6 37 21 015 01 0	4014586282329	Lamelový vlnený valec	29,82	35,78	02	208
6 37 21 050 02 0	4014586306636	Satinovací set na plochy	230,48	276,58	02	208
6 37 21 051 01 0	4014586305288	Valec s brúsnym rúnom Sinus, Zrno 180, Verzia jemné	52,61	63,13	02	208
6 37 21 052 01 0	4014586305189	Lamelový brúsny kotúč, Zrno 120	26,88	32,26	02	205
6 37 21 054 01 0	4014586328843	Elastický brúsny valec, Zrno 60, Verzia stredne tvrdý	64,16	76,99	02	208
6 37 21 054 02 0	4014586328850	Súprava pre ušľachtilú oceľ „satinovanie profilov“	191,31	229,57	02	208
6 37 21 055 01 0	4014586328874	Elastický brúsny valec, Zrno 180, Verzia jemné	64,16	76,99	02	208
6 37 21 056 01 0	4014586329062	Valec s brúsnym rúnom Sinus, Zrno 180, Verzia jemné	37,07	44,48	02	208
6 37 21 057 01 0	4014586409917	plstový lamelový brúsny valec, Verzia mäkký	72,24	86,69	02	209
6 37 21 058 01 0	4014586409924	plstový lamelový brúsny valec, Verzia stredne tvrdý	72,24	86,69	02	209
6 37 22 048 01 4	4014586226736	Hrncová nylonová kefa	41,48	49,78	02	216
6 37 23 003 00 3	4014586183633	Leštiaci kotúč z ovčieho rúna, Ø 170 mm	17,01	20,41	02	216
6 37 23 007 00 2	4014586183688	Leštiaci kotúč z ovčieho rúna, Ø 120 mm	8,82	10,58	02	215
6 37 23 008 00 0	4014586216720	Leštiaci kotúč z ovčieho rúna, Ø 125 mm	8,40	10,08	02	207
6 37 23 009 00 4	4014586216737	Leštiaci kotúč z ovčieho rúna, Ø 150 mm	11,03	13,24	02	207
6 37 23 010 00 6	4014586216744	Leštiaci kotúč z ovčieho rúna, Ø 200 mm	18,80	22,56	02	207
6 37 23 011 01 4	4014586226637	Leštiaci krúžok, sisal, súkno, Ø 150 mm	19,01	22,81	02	209
6 37 23 012 01 7	4014586226644	Leštiaci krúžok, sisal, súkno, Ø 200 mm	26,15	31,38	02	209
6 37 23 013 01 1	4014586226651	Leštiaci kotúč, súkno, pevné, Ø 150 mm	11,13	13,36	02	209
6 37 23 014 01 9	4014586226668	Leštiaci kotúč, súkno, mäkké, Ø 150 mm	8,72	10,46	02	209
6 37 23 015 01 3	4014586226675	Leštiaci kotúč, súkno, pevné, Ø 200 mm	12,92	15,50	02	209
6 37 23 016 01 6	4014586226682	Leštiaci kotúč, súkno, mäkké, Ø 200 mm	12,50	15,00	02	209
6 37 23 017 01 0	4014586232829	Leštiaca špongia, Ø 125 mm, Verzia stredne tvrdý	14,49	17,39	02	215
6 37 23 018 01 8	4014586232836	Leštiaca špongia, Ø 150 mm, Verzia stredne tvrdý	16,07	19,28	02	215
6 37 23 019 01 2	4014586233710	Leštiaci kotúč, vlnená látka, extra mäkká, Ø 150 mm	11,34	13,61	02	209
6 37 23 020 01 4	4014586233727	Leštiaci kotúč, vlnená látka, extra mäkká, Ø 200 mm	16,70	20,04	02	209
6 37 23 021 01 3	4014586233734	Brúsne rúno, Ø 150 mm	16,80	20,16	02	209
6 37 23 022 01 6	4014586233741	Brúsne rúno, Ø 200 mm	20,37	24,44	02	209
6 37 23 023 01 0	4014586233918	Leštiaca špongia, Ø 100 mm, Verzia tvrdý	20,90	25,08	02	215
6 37 23 024 01 8	4014586233925	Leštiaca špongia, Ø 100 mm, Verzia mäkký	20,90	25,08	02	215
6 37 23 025 01 2	4014586233932	Leštiaca špongia, Ø 160 mm, Verzia tvrdý	26,67	32,00	02	216
6 37 23 026 01 5	4014586233949	Leštiaca špongia, Ø 160 mm, Verzia mäkký	26,67	32,00	02	216
6 37 23 028 01 0	4014586282909	Leštiaca špongia oranžová	17,43	20,92	02	215
6 37 23 029 01 0	4014586282930	Zvlnená špongia	17,43	20,92	02	215
6 37 23 031 01 0	4014586304939	Kefa, ks 2 ks, Dĺžka hrany 80 mm	10,80	12,96	04	235
6 37 23 032 01 0	4014586304946	Filcová leštiaca podložka, ks 5 ks, Dĺžka hrany 80 mm	18,90	22,68	04	235
6 37 23 033 01 0	4014586304953	Kefa, Ø 195 mm	32,03	38,44	02	216
6 37 23 034 01 0	4014586304960	Leštiaca špongia, Ø 195 mm	19,32	23,18	02	215
6 37 23 035 01 0	4014586304977	Ovčie rúno, Ø 230 mm	25,62	30,74	02	216
6 37 23 036 01 0	4014586335001	Filcová leštiaca podložka, ks 5 ks	21,30	25,56	04	235
6 37 23 037 01 0	4014586409931	plstová vejárovitá podložka, Verzia mäkký, Ø 125 mm	30,66	36,79	02	205
6 37 23 038 01 0	4014586409948	plstová vejárovitá podložka, Verzia stredne tvrdý, Ø 125 mm	30,66	36,79	02	205
6 37 26 010 01 8	4014586259574	Leštiace pásy	64,68	77,62	02	203
6 37 26 016 01 0	4014586313313	Leštiaci pás, Šírka 6 mm	13,34	16,01	02	204
6 37 26 019 01 0	4014586313320	Leštiaci pás, Šírka 20 mm	18,48	22,18	02	204

Objednávacie číslo	EAN	Označenie	Cena EUR bez DPH	Cena EUR s DPH	PK	Strana
6 37 28 009 01 4	4014586184500	Brúsne listy, Zrno 40, ks 50 ks	105,95	127,14	02	207
6 37 28 010 01 6	4014586184524	Brúsne listy, Zrno 60, ks 50 ks	99,02	118,82	02	207
6 37 28 011 01 5	4014586184548	Brúsne listy	42,84	51,41	02	-
6 37 28 012 01 8	4014586184562	Brúsne listy, Zrno 150, ks 50 ks	42,84	51,41	02	207
6 37 28 013 01 2	4014586184586	Brúsne listy, Zrno 180, ks 50 ks	42,84	51,41	02	207
6 37 28 015 01 4	4014586184623	Brúsne listy, Zrno 240, ks 50 ks	42,84	51,41	02	207
6 37 28 022 01 7	4014586184739	Brúsne listy, Zrno 60, ks 50 ks	57,33	68,80	02	206
6 37 28 054 01 6	4014586185002	Brúsne listy, Zrno 100, ks 50 ks	89,99	107,99	02	207
6 37 28 056 01 3	4014586185040	Brúsne listy, Zrno 80, ks 50 ks	89,99	107,99	02	207
6 37 28 073 01 6	4014586185194	Brúsne listy, Zrno 60, ks 50 ks	50,82	60,98	02	207
6 37 28 074 01 4	4014586185217	Brúsne listy, Zrno 80, ks 50 ks	49,77	59,72	02	207
6 37 28 084 01 3	4014586185354	Brúsne listy, Zrno 120, ks 50 ks	42,84	51,41	02	207
6 37 28 096 01 9	4014586215969	Brúsne listy, Zrno 80, ks 50 ks	27,72	33,26	02	207
6 37 28 135 01 0	4014586329994	Brúsne listy, Zrno 80, ks 25 ks	27,72	33,26	02	205
6 37 30 019 01 0	4014586409719	Vejárovitý brúsny kotúč, Verzia mäkký, Ø 125 mm, ks 5 ks	92,82	111,38	02	205
6 37 30 020 01 0	4014586409726	Vejárovitý brúsny kotúč, Verzia hrubé, Ø 125 mm, ks 5 ks	92,82	111,38	02	205
6 37 30 021 01 0	4014586410296	Vejárovitý brúsny kotúč, Verzia stredne tvrdý, Ø 125 mm, ks 5 ks	92,82	111,38	02	205
6 37 30 022 01 0	4014586450155	Vejárovitý brúsny kotúč, Ø 125 mm, ks 10 ks	36,86	44,23	02	204
6 37 30 023 01 0	4014586450162	Vejárovitý brúsny kotúč, Ø 125 mm, ks 10 ks	36,86	44,23	02	204
6 37 30 024 01 0	4014586450179	Vejárovitý brúsny kotúč, Ø 125 mm, ks 10 ks	36,86	44,23	02	204
6 37 31 001 21 0	4014586391069	Rašpľa z tvrdého kovu, Dĺžka hrany 80 mm, Upínanie SL	27,90	33,48	04	236
6 37 31 002 21 0	4014586391076	Rašpľa z tvrdého kovu, Upínanie SLP	35,20	42,24	04	236
6 37 31 006 21 0	4014586391083	Rašpľa z tvrdého kovu, Dĺžka hrany 110 mm, Upínanie SLM	29,30	35,16	04	236
6 37 32 001 01 8	4014586226781	Kotúče s brúsnym rúnom, Verzia hrubé, ks 10 ks	38,22	45,86	02	205
6 37 32 002 01 1	4014586226798	Kotúče s brúsnym rúnom, Verzia stredne tvrdý, ks 10 ks	36,23	43,48	02	205
6 37 32 003 01 5	4014586226804	Kotúče s brúsnym rúnom, Verzia jemné, ks 10 ks	30,98	37,18	02	205
6 37 32 004 01 0	4014586305493	Kotúč s ovčou vlnou pre antivegetatívne farby, Ø 150 mm, ks 5 ks	22,05	26,46	02	216
6 37 32 005 01 0	4014586305202	Kotúč na konečnú povrchovú úpravu	27,30	32,76	02	205
6 37 33 001 01 0	4014586282992	Kocka na navlhčenie	3,47	4,16	02	215
6 37 33 002 01 0	4014586283005	Podporný valček na ručné brúsenie	13,02	15,62	02	215
6 37 33 003 01 0	4014586283012	Látka z mikrovlákná	7,98	9,58	02	203
6 37 33 005 01 0	4014586309569	Adaptér pre FEIN SuperCut s QuickIN	23,20	27,84	04	245
6 37 33 006 01 0	4014586307312	Držiak	62,27	74,72	02	210
6 37 33 010 01 0	4014586409733	krycia lišta z ušľachtilej ocele, L 5 m	57,33	68,80	02	203
6 37 34 001 01 0	4014586334868	Plstený kotúč, Verzia hrubé, Ø 150 mm, Hrúbka 3 mm	30,77	36,92	02	206
6 37 34 002 01 0	4014586334875	Plstený kotúč, Verzia hrubé, Ø 150 mm, Hrúbka 6 mm	39,27	47,12	02	206
6 37 34 003 01 0	4014586334882	Plstený kotúč, Verzia stredne tvrdý, Ø 150 mm, Hrúbka 3 mm	23,00	27,60	02	206
6 37 34 004 01 0	4014586334899	Plstený kotúč, Verzia tvrdý, Ø 150 mm, Hrúbka 6 mm	28,25	33,90	02	206
6 37 34 005 01 0	4014586334905	Plstený kotúč, Verzia jemné, Ø 150 mm, Hrúbka 3 mm	23,00	27,60	02	206
6 37 34 006 01 0	4014586334912	Plstený kotúč, Verzia jemné, Ø 150 mm, Hrúbka 6 mm	28,25	33,90	02	206
6 37 34 007 01 0	4014586334929	Plstený kotúč, Verzia veľmi jemné, Ø 150 mm, Hrúbka 6 mm	24,99	29,99	02	206
6 37 34 008 01 0	4014586409740	Plstený kotúč, Verzia veľmi hrubé, Ø 150 mm, Hrúbka 7 mm	34,65	41,58	02	206
6 38 01 079 00 9	4014586185569	Vnúťorná príruha	7,98	9,58	02	83
6 38 01 096 00 1	4014586185613	Vnúťorná príruha	34,86	41,83	02	-
6 38 01 097 00 5	4014586185620	Brúsny kotúč	32,24	38,69	02	-
6 38 01 098 00 3	4014586185637	Príruba	30,35	36,42	02	-
6 38 01 116 00 8	4014586185743	Príruba	23,00	27,60	02	-
6 38 01 137 00 0	4014586185842	Príruba	36,96	44,35	02	-
6 38 01 154 00 7	4014586185972	Závitová príruha	7,46	8,95	02	204
6 38 01 176 01 1	4014586212517	Príruba	7,46	8,95	02	-
6 38 01 178 00 4	4014586259857	Adaptér upínaní	24,15	28,98	02	-
6 38 01 181 00 0	4014586407883	Vnúťorná príruha	18,17	21,80	02	-
6 38 01 182 01 0	4014586412405	Vnúťorná príruha	7,98	9,58	02	204
6 38 01 183 01 0	4014586413662	Vnúťorná príruha	7,98	9,58	02	-
6 38 02 052 00 0	4014586186115	Závitová príruha	7,98	9,58	02	204
6 38 02 084 00 9	4014586186207	Závitová príruha	7,98	9,58	02	83
6 38 02 098 00 7	4014586186238	Závitová príruha	7,98	9,58	02	-
6 38 02 105 00 0	4014586186252	Závitová príruha	23,00	27,60	02	-
6 38 02 106 00 3	4014586186269	Brúsny kotúč	23,00	27,60	02	-
6 38 02 107 00 7	4014586186276	Príruba	30,56	36,67	02	-
6 38 02 178 02 3	4014586212890	Upínacia skrutka - trň	30,56	36,67	02	-
6 38 02 180 02 9	4014586212883	Upínacia skrutka - trň	36,96	44,35	02	-
6 38 02 182 00 6	4014586232805	Príruba	35,49	42,59	02	-

Objednávacie číslo	EAN	Označenie	Cena EUR bez DPH	Cena EUR s DPH	PK	Strana
6 38 02 183 02 5	4014586233314	Upínacia skrutka - trň	39,59	47,51	02	90
6 38 02 183 03 1	4014586233468	Upínacia skrutka - trň	39,59	47,51	02	-
6 38 02 185 02 7	4014586233321	Upínacia skrutka - trň	39,59	47,51	02	90
6 38 02 191 01 0	4014586356266	Rýchlopínacia matica	29,72	35,66	02	204
6 38 03 027 03 8	4014586228136	Upínací trň	32,13	38,56	02	210
6 38 03 066 02 4	4014586226613	Upínací trň	35,60	42,72	02	210
6 38 03 067 02 8	4014586226729	Upínací trň, Dĺžka 100 mm	55,65	66,78	02	210
6 38 03 071 02 0	4014586328898	Upínací trň, Dĺžka 50 mm	47,99	57,59	02	210
6 38 06 012 00 8	4014586186801	Brúsny podložný tanier - unášač, Ø 120 mm	17,54	21,05	02	215
6 38 06 030 00 4	4014586186832	Brúsny podložný tanier - unášač, Ø 170 mm	24,36	29,23	02	216
6 38 06 034 01 7	4014586186849	Elastický podporný tanier - unášač, Ø 180 mm	12,92	15,50	02	90
6 38 06 076 00 1	4014586187006	Kontaktný kotúč	126,21	151,45	02	-
6 38 06 077 00 5	4014586187013	Kontaktný kotúč	139,02	166,82	02	-
6 38 06 087 01 3	4014586187112	Elastický podporný tanier - unášač, Ø 125 mm	12,92	15,50	02	204
6 38 06 088 02 7	4014586187136	Brúsny podložný tanier - unášač, Verzia stredne tvrdý	81,59	97,91	02	207
6 38 06 090 02 3	4014586187174	Brúsny podložný tanier - unášač, Verzia stredne tvrdý	95,76	114,91	02	207
6 38 06 095 02 1	4014586187235	Brúsny podložný tanier - unášač, Verzia stredne tvrdý	119,60	143,52	02	207
6 38 06 101 02 0	4014586187358	Brúsny podložný tanier - unášač, Verzia tvrdý	93,98	112,78	02	207
6 38 06 102 02 3	4014586187372	Brúsny podložný tanier - unášač, Verzia tvrdý	118,76	142,51	02	207
6 38 06 103 02 7	4014586187396	Brúsny podložný tanier - unášač, Verzia tvrdý	80,43	96,52	02	207
6 38 06 114 02 4	4014586187556	Brúsny podložný tanier - unášač, Verzia mäkký	89,67	107,60	02	207
6 38 06 116 02 1	4014586187594	Brúsny podložný tanier - unášač, Verzia tvrdý	108,15	129,78	02	206
6 38 06 117 02 5	4014586187617	Brúsny podložný tanier - unášač, Verzia mäkký	104,16	124,99	02	207
6 38 06 118 02 3	4014586187631	Brúsny podložný tanier - unášač, Verzia extra mäkké	119,60	143,52	02	207
6 38 06 129 22 0	4014586391090	Súprava brúsnych dosák, nedierované, Dĺžka hrany 80 mm, Upínanie SL	12,10	14,52	04	232
6 38 06 136 22 0	4014586391106	Súprava brúsnych dosák, dierované, Dĺžka hrany 80 mm, Upínanie SL	15,30	18,36	04	234
6 38 06 138 01 5	4014586213798	Elastický podporný tanier - unášač	15,33	18,40	02	-
6 38 06 140 22 0	4014586391113	Plstená poduška na leštenie, Dĺžka hrany 80 mm, Upínanie SL	30,90	37,08	04	235
6 38 06 141 22 0	4014586391120	Súprava brúsnych dosák; super mäkké prevedenie, Dĺžka hrany 80 mm, Upínanie SL	15,30	18,36	04	233
6 38 06 142 22 0	4014586391137	Súprava brúsnych dosák, úzke / ploché prevedenie, Dĺžka hrany 80 mm, Upínanie SL	15,30	18,36	04	232
6 38 06 143 01 7	4014586212906	Elastický podporný tanier - unášač	11,45	13,74	02	-
6 38 06 159 22 0	4014586391144	Brúsny prst, ks 2 ks, Upínanie SL	12,40	14,88	04	233
6 38 06 166 02 6	4014586215990	Brúsny podložný tanier - unášač, Verzia extra mäkké	106,47	127,76	02	206
6 38 06 167 02 0	4014586216003	Brúsny podložný tanier - unášač	39,17	47,00	02	207
6 38 06 168 01 2	4014586226569	Brúsny podložný tanier - unášač, Ø 115 mm	11,45	13,74	02	205
6 38 06 169 01 6	4014586226743	Brúsny podložný tanier - unášač, Ø 125 mm	14,28	17,14	02	215
6 38 06 170 01 8	4014586226750	Brúsny podložný tanier - unášač, Ø 150 mm	17,33	20,80	02	215
6 38 06 171 01 7	4014586226767	Brúsny podložný tanier - unášač, Ø 200 mm	27,30	32,76	02	216
6 38 06 172 01 0	4014586226774	Brúsny podložný tanier - unášač, Ø 115 mm	15,65	18,78	02	205
6 38 06 174 01 2	4014586233420	Elastický podporný tanier - unášač, Ø 180 mm	17,85	21,42	02	90
6 38 06 174 02 8	4014586233437	Elastický podporný tanier - unášač, Ø 180 mm	51,03	61,24	02	90
6 38 06 178 01 1	4014586233994	Brúsny podložný tanier - unášač, Ø 130 mm	32,24	38,69	02	215
6 38 06 179 01 5	4014586233956	Brúsny podložný tanier - unášač, Ø 80 mm	22,89	27,47	02	215
6 38 06 181 01 6	4014586246383	Vodiaci valec brúsneho pásu	77,07	92,48	02	209
6 38 06 181 03 0	4014586306698	Set Standard na rúry	151,31	181,57	02	208
6 38 06 186 01 0	4014586299228	Brúsny podložný tanier - unášač	34,86	41,83	02	-
6 38 06 187 01 0	4014586304984	Brúsny podložný tanier - unášač, Ø 170 mm	41,37	49,64	02	215
6 38 06 188 01 0	4014586304991	Brúsny podložný tanier - unášač, Ø 150 mm	68,88	82,66	02	216
6 38 06 192 01 0	4014586305257	Expanzný valec	176,82	212,18	02	210
6 38 06 192 02 0	4014586306704	Set na brúsenie ploch	214,52	257,42	02	208
6 38 06 193 01 0	4014586305363	Chladený brúsny valec, Ø 115 mm	12,92	15,50	02	205
6 38 06 193 04 0	4014586328911	Súprava pre ušľachtilú oceľ - príprava leštenia plôch / rúr / profilov	150,68	180,82	02	205
6 38 06 195 21 0	4014586391151	Brúsna sada, Ø 115 mm, Upínanie SLP	26,10	31,32	04	235
6 38 06 196 01 0	4014586328935	Chladený brúsny valec, Ø 75 mm	12,18	14,62	02	205
6 38 06 204 21 0	4014586399201	Brúsna sada, Dĺžka hrany 130 mm, Upínanie SLP	30,90	37,08	04	234
6 38 09 004 01 9	4014586246468	Lepiaca páska	11,45	13,74	02	209
6 38 10 026 01 0	4014586313337	Brúsne rameno zahnuté, Šírka pásu 3/6 mm	70,14	84,17	02	203
6 38 10 027 01 0	4014586313344	Brúsne rameno rovné, Šírka pásu 6 mm	70,14	84,17	02	203
6 38 10 030 01 0	4014586313351	Brúsne rameno rovné, Šírka pásu 20 mm	91,77	110,12	02	203
6 38 10 031 01 0	4014586392912	Profilová brúsna súprava, Upínanie SLP	42,00	50,40	04	233
6 38 11 004 01 0	4014586324838	Ochranný kryt pre deliace práce, Ø 180 mm	33,18	39,82	02	90
6 38 11 005 01 0	4014586324845	Ochranný kryt pre deliace práce, Ø 230 mm	34,13	40,96	02	90
6 38 11 008 01 0	4014586324852	Ochranný kryt pre deliace práce	45,89	55,07	02	-

Objednávacie číslo	EAN	Označenie	Cena EUR bez DPH	Cena EUR s DPH	PK	Strana
6 38 11 009 01 0	4014586324869	Ochranný kryt pre deliace práce, Ø 180 mm	48,51	58,21	02	-
6 38 11 010 01 0	4014586324876	Ochranný kryt pre deliace práce, Ø 230 mm	56,07	67,28	02	-
6 38 11 016 01 0	4014586392400	Ochranný kryt pre deliace práce, Ø 115 mm	30,98	37,18	02	82
6 38 11 017 01 0	4014586392417	Ochranný kryt pre deliace práce, Ø 125 mm	30,98	37,18	02	204
6 38 11 018 01 0	4014586392424	Ochranný kryt pre deliace práce, Ø 150 mm	30,98	37,18	02	82
6 39 01 018 01 9	4014586241807	Adaptéry QuickIN, Kužel MK 2, Hĺbka rezu 50 mm, Vrták Ø 12 - 35 mm	177,87	213,44	02	184
6 39 01 019 01 3	4014586241814	Adaptéry QuickIN, Kužel MK 3, Hĺbka rezu 50 mm, Vrták Ø 12 - 65 mm	186,90	224,28	02	184
6 39 01 020 00 6	4014586241821	Adaptér s upínaním QuickIN	22,47	26,96	02	183
6 39 01 021 01 4	4014586241845	Adaptér s upínaním QuickIN	22,47	26,96	02	183
6 39 01 022 00 8	4014586241852	Adaptér s upínaním QuickIN	22,47	26,96	02	183
6 39 01 023 00 2	4014586241869	Adaptér s upínaním QuickIN	22,47	26,96	02	183
6 39 01 023 01 1	4014586258621	Skľučovadlo s ozubeným vencom s upnutím QuickIN, Rozsah upínania skľučovadla 3 - 16 mm	86,21	103,45	02	183
6 39 01 023 02 0	4014586317960	Skľučovadlo s ozubeným vencom s upnutím QuickIN, Rozsah upínania skľučovadla 1.5 - 13 mm	72,66	87,19	02	183
6 39 01 024 01 9	4014586244433	Adaptér s upínaním QuickIN	22,47	26,96	02	183
6 39 01 027 01 0	4014586253480	Redukcia upínania pre korunkové vrtáky s upínaním 3/4" Weldon	48,30	57,96	02	183
6 39 01 028 01 8	4014586254685	Upínací trň	120,75	144,90	02	-
6 39 01 030 01 4	4014586262796	Skrutky v pásovom zásobníku, Ø 3,9 mm, L 35 mm, ks 1 000 ks	49,98	59,98	02	65
6 39 01 030 02 0	4014586331928	Skrutky v pásovom zásobníku, Ø 3,9 mm, L 35 mm, ks 10 000 ks	295,26	354,31	02	65
6 39 01 031 01 3	4014586262802	Skrutky v pásovom zásobníku, Ø 3,9 mm, L 30 mm, ks 1 000 ks	49,98	59,98	02	65
6 39 01 031 02 0	4014586331935	Skrutky v pásovom zásobníku, Ø 3,9 mm, L 30 mm, ks 10 000 ks	295,26	354,31	02	65
6 39 01 032 01 6	4014586262819	Skrutky v pásovom zásobníku, Ø 3,9 mm, L 35 mm, ks 1 000 ks	49,98	59,98	02	65
6 39 01 032 02 0	4014586331942	Skrutky v pásovom zásobníku, Ø 3,9 mm, L 35 mm, ks 10 000 ks	295,26	354,31	02	65
6 39 01 033 01 0	4014586262826	Skrutky v pásovom zásobníku, Ø 3,9 mm, L 45 mm, ks 1 000 ks	65,00	78,00	02	65
6 39 01 033 02 0	4014586331959	Skrutky v pásovom zásobníku, Ø 3,9 mm, L 45 mm, ks 10 000 ks	384,41	461,29	02	65
6 39 01 034 01 8	4014586262833	Skrutky v pásovom zásobníku, Ø 3,9 mm, L 30 mm, ks 1 000 ks	54,08	64,90	02	65
6 39 01 034 02 0	4014586331966	Skrutky v pásovom zásobníku, Ø 3,9 mm, L 30 mm, ks 10 000 ks	384,41	461,29	02	65
6 39 01 035 02 0	4014586331973	Skrutky v pásovom zásobníku, Ø 4,2 mm, L 35 mm, ks 10 000 ks	372,65	447,18	02	65
6 39 01 036 01 0	4014586274096	Gravitačné zariadenie na chladenie a mazanie.	44,10	52,92	02	-
6 39 01 037 01 0	4014586274980	Dotyková ochrana a ochrana pred trieskami, špony sú nespisovné	82,01	98,41	02	-
6 39 01 038 02 0	4014586298757	Výstup QuickIN MAX, Kužel MK 3, Hĺbka rezu 50 mm, Vrták Ø 50 - 80 mm	258,41	310,09	02	184
6 39 01 039 02 0	4014586310299	Výstup QuickIN, Kužel MK 3, Hĺbka rezu 50 mm, Vrták Ø 12 - 65 mm	176,40	211,68	02	184
6 39 01 040 01 0	4014586296647	Výstup Weldon 32, Upínanie Jancy	299,36	359,23	02	-
6 39 01 041 01 0	4014586296678	Výstup Weldon 32, Kužel MK 3, Hĺbka rezu 50 mm, Vrták Ø 50 - 80 mm	299,36	359,23	02	184
6 39 01 042 01 0	4014586296685	Výstup Weldon 32, Upínanie Hougen	299,36	359,23	02	-
6 39 01 045 01 0	4014586317977	Adaptér s upnutím QuickIN MAX/Weldon 32	46,52	55,82	02	183
6 39 01 047 00 0	4014586336756	Adaptér QuickIN PLUS na B16	22,58	27,10	02	-
6 39 01 048 02 0	4014586355528	Adaptéry QuickIN, Kužel MK 3, Hĺbka rezu 50 mm, Vrták Ø 12 - 65 mm	177,87	213,44	02	184
6 39 01 049 02 0	4014586355535	Adaptéry QuickIN, Kužel MK 3, Hĺbka rezu 75 mm, Vrták Ø 12 - 65 mm	190,68	228,82	02	184
6 39 01 050 02 0	4014586355542	Upínací nadstavec 3/4" Weldon, Kužel MK 3, Hĺbka rezu 50 mm, Vrták Ø 12 - 65 mm	177,87	213,44	02	184
6 39 01 051 02 0	4014586355559	Upínací nadstavec 3/4" Weldon, Kužel MK 3, Hĺbka rezu 75 mm, Vrták Ø 12 - 65 mm	190,68	228,82	02	184
6 39 01 052 02 0	4014586355566	Upínací nadstavec 3/4" Weldon, Kužel MK 3, Hĺbka rezu 50 mm, Vrták Ø 12 - 65 mm	186,90	224,28	02	184
6 39 01 053 02 0	4014586355573	Upínací nadstavec 3/4" Weldon, Kužel MK 3, Hĺbka rezu 75 mm, Vrták Ø 12 - 65 mm	199,61	239,53	02	184
6 39 01 054 00 0	4014586365169	Adaptér QuickIN Plus na 1/2" - 20 UNF	22,58	27,10	02	-
6 39 01 054 01 0	4014586365176	Rýchlopínacie skľučovadlo	115,92	139,10	02	-
6 39 01 055 02 0	4014586371160	Adaptéry QuickIN, Kužel MK 3, Hĺbka rezu 75 mm, Vrták Ø 12 - 65 mm	199,61	239,53	02	184
6 39 01 057 02 0	4014586371122	Adaptéry QuickIN, Kužel MK 2, Hĺbka rezu 75 mm, Vrták Ø 12 - 35 mm	199,61	239,53	02	184
6 39 01 061 00 0	4014586369235	Redukcia upínania pre korunkové vrtáky s upínaním 3/4" Weldon	22,47	26,96	02	183
6 39 01 061 02 0	4014586425245	Skľučovadlo s ozubeným vencom s 3/4 v upnutí Weldon, Rozsah upínania skľučovadla 1.5 - 13 mm	71,30	85,56	02	183
6 39 01 063 02 0	4014586403182	Upínací nadstavec 3/4" Weldon, Kužel MK 2, Hĺbka rezu 50 mm, Vrták Ø 12 - 35 mm	177,87	213,44	02	184
6 39 01 064 02 0	4014586403199	Upínací nadstavec 3/4" Weldon, Kužel MK 2, Hĺbka rezu 75 mm, Vrták Ø 12 - 35 mm	190,68	228,82	02	184
6 39 01 065 02 0	4014586403205	Adaptéry QuickIN, Kužel MK 2, Hĺbka rezu 50 mm, Vrták Ø 12 - 35 mm	177,87	213,44	02	184
6 39 01 066 02 0	4014586403212	Adaptéry QuickIN, Kužel MK 2, Hĺbka rezu 75 mm, Vrták Ø 12 - 35 mm	190,68	228,82	02	184
6 39 01 070 00 0	4014586407678	Redukcia upínania pre korunkové vrtáky s upínaním 3/4" Weldon	22,47	26,96	02	183
6 39 01 072 02 0	4014586425276	Upínací nadstavec Weldon 32, Kužel MK 4, Hĺbka rezu 50 mm, Vrták Ø 50 - 100 mm	156,24	187,49	02	184
6 39 01 073 02 0	4014586425283	Upínací nadstavec 3/4" Weldon, Kužel MK 3, Hĺbka rezu 75 mm, Vrták Ø 12 - 65 mm	111,30	133,56	02	184
6 39 01 074 02 0	4014586425290	Upínací nadstavec 3/4" Weldon, Kužel MK 3, Hĺbka rezu 50 mm, Vrták Ø 12 - 65 mm	99,96	119,95	02	184
6 39 01 075 01 0	4014586425191	Adaptér s upnutím Weldon 32	46,52	55,82	02	183
6 39 01 076 01 0	4014586425207	Adaptér s upnutím QuickIN MAX/Weldon 32	46,52	55,82	02	183
6 39 01 077 02 0	4014586425306	1-1/4 v upínanom nadstavci Weldon, Kužel MK 4, Hĺbka rezu 50 mm, Vrták Ø 50 - 100 mm	189,95	227,94	02	-
6 39 01 078 01 0	4014586425214	Adaptér s 1-1/4 v upnutí Weldon	46,52	55,82	02	-
6 39 02 002 01 3	4014586188232	Miešadlo	89,36	107,23	02	29
6 39 03 072 01 7	4014586188577	Zakrivený tvar, Dĺžka rezu 45 mm, Celková dĺžka 80 mm	72,70	87,24	04	252
6 39 03 073 01 1	4014586188584	Rovný tvar, Dĺžka rezu 35 mm, Celková dĺžka 56 mm	51,40	61,68	04	250

Objednávacie číslo	EAN	Označenie	Cena EUR bez DPH	Cena EUR s DPH	PK	Strana
6 39 03 076 01 6	4014586188621	Tvar U, Dĺžka rezu 24 mm	72,70	87,24	04	251
6 39 03 079 01 2	4014586188645	Tvar U, Dĺžka rezu 36 mm	72,70	87,24	04	251
6 39 03 081 01 3	4014586188676	Rovný tvar, Dĺžka rezu 60 mm, Celková dĺžka 120 mm	72,70	87,24	04	250
6 39 03 082 01 6	4014586188683	Zakrivený tvar, Dĺžka rezu 14 mm, Celková dĺžka 80 mm	76,00	91,20	04	252
6 39 03 087 01 9	4014586188737	Tvar U, Dĺžka rezu 18 mm	80,50	96,60	04	251
6 39 03 095 01 1	4014586188799	Tvar U, Dĺžka rezu 16 mm	80,50	96,60	04	251
6 39 03 097 01 8	4014586188829	Rovný tvar, Dĺžka rezu 58 mm, Celková dĺžka 125 mm	76,00	91,20	04	252
6 39 03 099 01 0	4014586188850	Rovný tvar, Dĺžka rezu 16 mm, Celková dĺžka 120 mm	76,00	91,20	04	252
6 39 03 101 01 0	4014586188874	Tvar U, Dĺžka rezu 60 mm	76,00	91,20	04	251
6 39 03 103 01 7	4014586188898	Rovný tvar, Dĺžka rezu 35 mm, Celková dĺžka 75 mm	45,20	54,24	04	252
6 39 03 104 01 5	4014586188904	Rovný tvar, Dĺžka rezu 16 mm, Celková dĺžka 75 mm	61,50	73,80	04	252
6 39 03 105 01 9	4014586188911	Škrabka, Dĺžka rezu 25 mm, Celková dĺžka 64 mm	67,00	80,40	04	251
6 39 03 107 01 6	4014586188935	Tvar U, Dĺžka rezu 60 mm	84,40	101,28	04	251
6 39 03 108 01 4	4014586188942	Tvar U, Dĺžka rezu 16 mm	89,50	107,40	04	251
6 39 03 109 01 8	4014586188959	Rovný tvar, Dĺžka rezu 35 mm, Celková dĺžka 75 mm	50,30	60,36	04	252
6 39 03 110 01 0	4014586188966	Tvar U, Dĺžka rezu 40 mm	80,50	96,60	04	251
6 39 03 111 01 9	4014586188973	Tvar U, Dĺžka rezu 95 mm	84,40	101,28	04	251
6 39 03 113 01 6	4014586188997	Škrabka, Šírka rezania 13 mm	67,00	80,40	04	251
6 39 03 113 02 2	4014586189000	Súprava škrabiek	67,00	80,40	04	251
6 39 03 114 01 4	4014586189017	Tvar U, Dĺžka rezu 32 mm	89,50	107,40	04	251
6 39 03 115 01 8	4014586189031	Tvar U, Dĺžka rezu 22 mm	89,50	107,40	04	251
6 39 03 116 01 1	4014586189048	Nôž pre škárovacie a tesniace materiály	72,30	86,76	04	244
6 39 03 117 01 5	4014586189055	Nôž pre škárovacie a tesniace materiály	22,50	27,00	04	244
6 39 03 118 01 3	4014586189062	Tvar U, Dĺžka rezu 19,5 mm	84,40	101,28	04	251
6 39 03 120 01 9	4014586189086	Rovný tvar, Dĺžka rezu 14 mm, Celková dĺžka 65 mm	67,00	80,40	04	252
6 39 03 121 01 8	4014586189093	Rovný tvar, Dĺžka rezu 26 mm, Celková dĺžka 56 mm	67,00	80,40	04	251
6 39 03 122 01 1	4014586189109	Rovný tvar, Dĺžka rezu 19 mm, Celková dĺžka 68 mm	67,00	80,40	04	251
6 39 03 123 01 5	4014586189116	Rovný tvar, Dĺžka rezu 32 mm, Celková dĺžka 110 mm	78,20	93,84	04	251
6 39 03 124 01 3	4014586189123	Rovný tvar, Dĺžka rezu 25 mm, Celková dĺžka 65 mm	78,20	93,84	04	251
6 39 03 125 01 7	4014586189130	Rovný tvar, Dĺžka rezu 70 mm, Celková dĺžka 120 mm	72,70	87,24	04	252
6 39 03 128 01 2	4014586189161	Nôž pre škárovacie a tesniace materiály	16,30	19,56	04	244
6 39 03 129 01 6	4014586189178	Súprava škrabiek	67,00	80,40	04	251
6 39 03 129 05 0	4014586210636	Škrabka, Dĺžka rezu 12 mm, Celková dĺžka 64 mm	67,00	80,40	04	251
6 39 03 131 01 7	4014586210643	Škrabka, Šírka rezania 25 mm	67,00	80,40	04	251
6 39 03 132 01 0	4014586189208	Segmentový nôž, Dĺžka rezu 30 mm, Celková dĺžka 73 mm	50,60	60,72	04	244
6 39 03 133 01 4	4014586189215	Zakrivený tvar, Dĺžka rezu 16 mm, Celková dĺžka 80 mm	76,00	91,20	04	252
6 39 03 143 01 3	4014586189314	Rovný tvar, Dĺžka rezu 16-43 mm, Celková dĺžka 100 mm	102,10	122,52	04	252
6 39 03 144 01 1	4014586189321	Škrabka, Šírka rezania 13 mm	66,80	80,16	04	251
6 39 03 146 01 8	4014586189345	Škrabka, Dĺžka rezu 18 mm, Celková dĺžka 65 mm	66,80	80,16	04	251
6 39 03 147 01 2	4014586189352	Tvar U, Dĺžka rezu 32 mm	84,40	101,28	04	251
6 39 03 152 01 8	4014586189413	Zakrivený tvar, Dĺžka rezu 39 mm, Celková dĺžka 85 mm	76,00	91,20	04	252
6 39 03 153 01 2	4014586189420	Tvar U, Dĺžka rezu 52 mm	76,00	91,20	04	251
6 39 03 154 01 0	4014586189437	Tvar U, Dĺžka rezu 45 mm	80,50	96,60	04	251
6 39 03 154 03 0	4014586269016	Tvar U, ks 1 ks	40,00	48,00	04	-
6 39 03 155 01 4	4014586189444	Tvar U, Dĺžka rezu 70 mm	82,90	99,48	04	251
6 39 03 156 01 7	4014586193939	Tvar U, Dĺžka rezu 40 mm	89,70	107,64	04	252
6 39 03 157 01 1	4014586195803	Tvar U, Dĺžka rezu 60 mm	76,00	91,20	04	251
6 39 03 160 01 5	4014586198781	Rovný tvar, Dĺžka rezu 54 mm, Celková dĺžka 120 mm	81,70	98,04	04	252
6 39 03 161 01 4	4014586198934	Začistovací nôž	77,70	93,24	04	-
6 39 03 161 03 0	4014586315072	Začistovací nôž	349,60	419,52	04	-
6 39 03 162 01 7	4014586198958	Segmentový nôž, ks 1 ks	72,50	87,00	04	244
6 39 03 162 03 0	4014586315089	Segmentový nôž, ks 5 ks	326,10	391,32	04	244
6 39 03 163 01 1	4014586200729	Tvar U, Dĺžka rezu 28 mm	80,50	96,60	04	251
6 39 03 165 21 0	4014586389653	Flexibilná špachtľa, Upinanie SL	8,50	10,20	04	237
6 39 03 166 01 6	4014586208862	Segmentový pilový kotúč	66,90	80,28	04	243
6 39 03 167 25 7	4014586240794	Súprava príslušenstva pre automobilové dielne	211,40	253,68	04	253
6 39 03 167 32 0	4014586252445	Súprava príslušenstva pre špedíciu	211,40	253,68	04	253
6 39 03 167 38 3	4014586265032	Súprava príslušenstva pre autosklenárstva	211,40	253,68	04	253
6 39 03 167 66 0	4014586343549	Súprava príslušenstva pre vnútornú výstavbu - drevo	179,50	215,40	04	245
6 39 03 167 67 0	4014586343556	Súprava príslušenstva pre výmenu/opravu okien	179,50	215,40	04	245
6 39 03 168 01 8	4014586210247	Rovný tvar, Dĺžka rezu 45 mm, Celková dĺžka 120 mm	72,70	87,24	04	252
6 39 03 169 01 2	4014586210261	Rovný tvar, Dĺžka rezu 60-76 mm, Celková dĺžka 100 mm	102,10	122,52	04	252
6 39 03 170 01 4	4014586210285	Rovný tvar, Dĺžka rezu 18-39 mm, Celková dĺžka 100 mm	102,10	122,52	04	252



Objednávacie číslo	EAN	Označenie	Cena EUR bez DPH	Cena EUR s DPH	PK	Strana
6 39 03 171 01 3	4014586210308	Rovný tvar, Dĺžka rezu 70 mm, Celková dĺžka 120 mm	72,70	87,24	04	251
6 39 03 172 01 6	4014586211978	Rovný tvar, Dĺžka rezu 35 mm, Celková dĺžka 75 mm	50,30	60,36	04	252
6 39 03 173 01 0	4014586211985	Rovný tvar, Dĺžka rezu 23 mm, Celková dĺžka 65 mm	78,20	93,84	04	251
6 39 03 174 01 8	4014586213736	Rovný tvar, Dĺžka rezu 27 mm, Celková dĺžka 85 mm	78,20	93,84	04	251
6 39 03 176 01 5	4014586214245	Rovný tvar, Dĺžka rezu 40 mm, Celková dĺžka 90 mm	51,40	61,68	04	251
6 39 03 177 01 9	4014586214252	Rovný tvar, Dĺžka rezu 65/8 mm, Celková dĺžka 85 mm	74,50	89,40	04	252
6 39 03 181 01 2	4014586215785	Rovný tvar, Dĺžka rezu 18 mm, Celková dĺžka 84 mm	78,20	93,84	04	251
6 39 03 182 01 5	4014586216010	Rovný tvar, Dĺžka rezu 42-60 mm, Celková dĺžka 145 mm	84,40	101,28	04	252
6 39 03 183 01 9	4014586216539	Nôž pre škárovacie a tesniacie materiály, Šírka noža 3 mm, ks 2 ks	63,60	76,32	04	-
6 39 03 184 01 7	4014586216546	Nôž pre škárovacie a tesniacie materiály, Šírka noža 4 mm, ks 2 ks	63,60	76,32	04	-
6 39 03 185 01 1	4014586216553	Nôž pre škárovacie a tesniacie materiály, Šírka noža 5 mm, ks 2 ks	63,60	76,32	04	-
6 39 03 186 01 4	4014586216560	Nôž pre škárovacie a tesniacie materiály, Šírka noža 6 mm, ks 2 ks	63,60	76,32	04	-
6 39 03 191 01 1	4014586217376	Tvar U, Dĺžka rezu 32 mm	80,50	96,60	04	251
6 39 03 194 01 6	4014586221878	Rovný tvar, Dĺžka rezu 35 mm, Celková dĺžka 145 mm	84,40	101,28	04	251
6 39 03 195 01 0	4014586223513	Zakrivený tvar, Dĺžka rezu 32-46 mm, Celková dĺžka 110 mm	102,10	122,52	04	252
6 39 03 196 01 3	4014586222974	Segmentový nôž, ks 1 ks	73,50	88,20	04	244
6 39 03 196 02 0	4014586315096	Segmentový nôž, ks 5 ks	330,80	396,96	04	244
6 39 03 197 01 7	4014586223506	Rovný tvar	85,60	102,72	04	250
6 39 03 198 01 5	4014586223469	Rovný tvar, Dĺžka rezu 20-35 mm, Celková dĺžka 100 mm	102,10	122,52	04	252
6 39 03 200 21 0	4014586389660	Nôž pre škárovacie a tesniacie materiály, Šírka noža 3 mm, Upínanie SLP	34,20	41,04	04	237
6 39 03 201 21 0	4014586389677	Nôž pre škárovacie a tesniacie materiály, Šírka noža 4 mm, Upínanie SLP	34,20	41,04	04	237
6 39 03 202 21 0	4014586389684	Nôž pre škárovacie a tesniacie materiály, Šírka noža 5 mm, Upínanie SLP	34,20	41,04	04	237
6 39 03 203 01 3	4014586228488	Rovný tvar, Dĺžka rezu 35/20 mm, Celková dĺžka 83 mm	74,50	89,40	04	252
6 39 03 206 01 8	4014586240930	Pevná špachtľa, Dĺžka 64 mm, ks 2 ks	21,40	25,68	04	244
6 39 03 207 01 2	4014586240947	Tvar L, Dĺžka rezu 25,4 mm	51,80	62,16	04	251
6 39 03 208 01 0	4014586240954	Tvar L, Dĺžka rezu 19 mm	51,80	62,16	04	251
6 39 03 209 01 4	4014586245133	Tvar L, Dĺžka rezu 38 mm	51,80	62,16	04	251
6 39 03 210 01 6	4014586245140	Tvar U, Dĺžka rezu 19 mm	50,90	61,08	04	251
6 39 03 211 01 5	4014586245157	Tvar U, Dĺžka rezu 22,5 mm	50,90	61,08	04	251
6 39 03 212 01 8	4014586245164	Tvar U, Dĺžka rezu 38 mm	50,90	61,08	04	251
6 39 03 216 01 7	4014586258164	Rovný tvar, Dĺžka rezu 60 mm, Celková dĺžka 120 mm	71,50	85,80	04	252
6 39 03 216 02 0	4014586324302	Rovný tvar, ks 100 ks	1.769,20	2.123,04	04	-
6 39 03 217 01 1	4014586265810	Tvar slučky, Dĺžka rezu 38 mm	50,90	61,08	04	252
6 39 03 225 01 0	4014586294254	Segmentový nôž, osadený tvrdým kovom, ks 1 ks	39,00	46,80	04	244
6 39 03 225 02 0	4014586294261	Segmentový nôž, osadený tvrdým kovom, ks 5 ks	175,60	210,72	04	244
6 39 03 226 21 0	4014586389691	Pevná špachtľa, Upínanie SL	15,40	18,48	04	237
6 39 03 227 01 0	4014586342078	Pevná špachtľa, Dĺžka 72 mm, ks 2 ks	21,70	26,04	04	244
6 39 03 234 21 0	4014586389714	Pevná špachtľa, Upínanie SLP	15,40	18,48	04	237
6 39 03 236 23 0	4014586389776	Nôž pre škárovacie a tesniacie materiály, ks 5 ks, Upínanie SLM	22,50	27,00	04	237
6 39 03 237 21 0	4014586391175	Diamantový čistiaci nôž, ks 1 ks, Upínanie SLM	77,70	93,24	04	237
6 39 03 237 23 0	4014586391182	Diamantový čistiaci nôž, ks 5 ks, Upínanie SLM	349,60	419,52	04	237
6 39 03 238 21 0	4014586389738	Nôž pre škárovacie a tesniacie materiály, Upínanie SLM, ks 1 ks, Hĺbka rezu 69 mm	22,60	27,12	04	237
6 39 03 238 31 0	4014586433363	Nôž pre škárovacie a tesniacie materiály, Upínanie SLM, ks 100 ks, Hĺbka rezu 69 mm	1.697,80	2.037,36	04	-
6 39 03 239 23 0	4014586389745	Nôž pre škárovacie a tesniacie materiály, Upínanie SLM, ks 5 ks, Hĺbka rezu 65 mm	72,30	86,76	04	237
6 39 03 240 21 0	4014586391199	Pilový kotúč z tvrdokovu, ks 1 ks, Upínanie SLM	38,70	46,44	04	236
6 39 03 240 23 0	4014586391205	Pilový kotúč z tvrdokovu, ks 5 ks, Upínanie SLM	174,50	209,40	04	236
6 39 03 241 21 0	4014586391212	Pilový kotúč z tvrdokovu, ks 1 ks, Upínanie SLM	38,70	46,44	04	236
6 39 03 241 23 0	4014586391229	Pilový kotúč z tvrdokovu, ks 5 ks, Upínanie SLM	174,40	209,28	04	236
6 39 03 242 21 0	4014586391236	Diamantový pilový kotúč, ks 1 ks, Upínanie SLM	69,90	83,88	04	236
6 39 03 242 23 0	4014586391243	Diamantový pilový kotúč, ks 5 ks, Upínanie SLM	315,40	378,48	04	236
6 39 03 243 21 0	4014586391250	Diamantový pilový kotúč, ks 1 ks, Upínanie SLM	69,90	83,88	04	236
6 39 03 243 23 0	4014586391267	Diamantový pilový kotúč, ks 5 ks, Upínanie SLM	315,40	378,48	04	236
6 39 03 244 22 0	4014586389783	Segmentový pilový kotúč, ks 2 ks, Upínanie SLM	65,50	78,60	04	232
6 39 03 245 23 0	4014586389752	Nôž pre škárovacie a tesniacie materiály, ks 5 ks, Upínanie SL	29,30	35,16	04	237
6 39 03 251 21 0	4014586409276	Multifunkčný nôž, ks 1 ks, Upínanie SL	20,60	24,72	04	237
6 39 03 251 23 0	4014586409283	Multifunkčný nôž, ks 5 ks, Upínanie SL	92,50	111,00	04	237
6 39 98 611 03 0	4014586621241	Ochranná mriežka	30,14	36,17	02	-
6 42 01 001 00 0	4014586307305	Hák na šponu s tanierom	40,32	48,38	02	-
6 42 01 005 01 0	4014586376554	Magnetický odstraňovač triesok	47,36	56,83	02	145
6 42 03 001 00 0	4014586325118	Držiak kostry	5,15	6,18	02	-
6 42 03 002 01 0	4014586404844	Nástrčkový adaptér, Rozhranie príslušenstva QuickIN	34,44	41,33	02	48
6 42 03 003 01 0	4014586404851	Adaptér závitového vŕtania, Rozhranie príslušenstva QuickIN	82,11	98,53	02	48
6 42 03 003 02 0	4014586414546	Adaptér závitového vŕtania, Rozhranie príslušenstva QuickIN	32,13	38,56	02	48

Objednávacie číslo	EAN	Označenie	Cena EUR bez DPH	Cena EUR s DPH	PK	Strana
6 42 03 004 01 0	4014586404547	Predĺženie	58,59	70,31	02	-
6 42 03 005 01 0	4014586404554	Predĺženie	117,08	140,50	02	59
6 42 03 006 01 0	4014586420844	Skľučovadlo, Rozhranie príslušenstva QuickIN	90,72	108,86	02	48
6 42 03 007 01 0	4014586420851	Adaptér pre jadrové vrtáky s upnutím QuickIN PLUS, Rozhranie príslušenstva QuickIN	77,60	93,12	02	48
6 42 03 008 01 0	4014586422909	Uhlová hlava, Rozhranie príslušenstva QuickIN	99,96	119,95	02	48
6 42 03 009 01 0	4014586422985	Upínacie klieštiny závitového vrtania, Ø 3,5 mm, Štvorhran 2,7 mm, Rozhranie príslušenstva QuickIN	49,46	59,35	02	48
6 42 03 010 01 0	4014586419961	Upínacie klieštiny závitového vrtania, Ø 4,5 mm, Štvorhran 3,4 mm, Rozhranie príslušenstva QuickIN	49,46	59,35	02	48
6 42 03 011 01 0	4014586419978	Upínacie klieštiny závitového vrtania, Ø 6 mm, Štvorhran 4,9 mm, Rozhranie príslušenstva QuickIN	49,46	59,35	02	48
6 42 03 012 01 0	4014586422992	Upínacie klieštiny závitového vrtania, Ø 7 mm, Štvorhran 5,5 mm, Rozhranie príslušenstva QuickIN	49,46	59,35	02	48
6 42 03 013 01 0	4014586423005	Upínacie klieštiny závitového vrtania, Ø 8 mm, Štvorhran 6,2 mm, Rozhranie príslušenstva QuickIN	49,46	59,35	02	48
6 42 03 014 01 0	4014586423012	Upínacie klieštiny závitového vrtania, Ø 9 mm, Štvorhran 7 mm, Rozhranie príslušenstva QuickIN	49,46	59,35	02	48
6 42 03 015 01 0	4014586423029	Upínacie klieštiny závitového vrtania, Ø 10 mm, Štvorhran 8 mm, Rozhranie príslušenstva QuickIN	49,46	59,35	02	48
6 42 03 016 01 0	4014586423203	Upínacie klieštiny závitového vrtania, Ø 11 mm, Štvorhran 9 mm, Rozhranie príslušenstva QuickIN	49,46	59,35	02	48
6 42 03 017 02 0	4014586436401	Súprava príslušenstva QuickIN, kov, Rozhranie príslušenstva QuickIN	115,92	139,10	02	48
6 42 04 001 01 0	4014586351988	rezací drôt	36,33	43,60	02	-
6 42 04 002 01 0	4014586354354	súprava Anti-Metal-Cut	20,06	24,07	02	-
6 42 04 003 01 0	4014586371177	Predĺžovacia súprava	85,47	102,56	02	-
6 43 01 001 01 0	4014586440972	Fréza	349,65	419,58	02	149
6 43 01 002 01 0	4014586440989	Fréza	349,65	419,58	02	149
6 43 01 003 01 0	4014586440996	Fréza	509,25	611,10	02	149
6 43 01 004 01 0	4014586441009	Fréza	509,25	611,10	02	149
6 43 01 007 01 0	4014586447780	Fréza	349,65	419,58	02	149
6 43 01 008 01 0	4014586447797	Fréza	509,25	611,10	02	149
6 43 02 001 01 0	4014586441016	Otočná rezná platnička SX, ks 10 ks	189,00	226,80	02	148
6 43 02 002 01 0	4014586441023	Otočná rezná platnička SX, ks 10 ks	285,60	342,72	02	148
6 43 02 003 01 0	4014586441030	Otočná rezná platnička KX, ks 10 ks	282,45	338,94	02	149
6 43 02 004 01 0	4014586441047	Otočná rezná platnička KX, ks 10 ks	282,45	338,94	02	149
6 43 02 005 01 0	4014586441054	Otočná rezná platnička KX, ks 10 ks	313,95	376,74	02	149
6 43 02 006 01 0	4014586441061	Otočná rezná platnička KX, ks 10 ks	313,95	376,74	02	149
6 43 02 007 01 0	4014586447803	Otočná rezná platnička SX, ks 10 ks	189,00	226,80	02	148
6 43 02 008 01 0	4014586447810	Otočná rezná platnička SX, ks 10 ks	285,60	342,72	02	148
6 43 02 009 01 0	4014586447827	Otočná rezná platnička SX, ks 10 ks	285,60	342,72	02	148
6 43 02 010 01 0	4014586447834	Otočná rezná platnička SX, ks 10 ks	285,60	342,72	02	148
6 43 02 011 01 0	4014586447841	Otočná rezná platnička KX, ks 10 ks	303,45	364,14	02	149
6 43 02 012 01 0	4014586447858	Otočná rezná platnička KX, ks 10 ks	387,45	464,94	02	149
6 43 02 013 01 0	4014586447865	Otočná rezná platnička KX, ks 10 ks	408,45	490,14	02	149
6 43 02 014 01 0	4014586447872	Otočná rezná platnička KX, ks 10 ks	334,95	401,94	02	149
6 43 02 015 01 0	4014586447889	Otočná rezná platnička KX, ks 10 ks	313,95	376,74	02	149
6 43 02 016 01 0	4014586447896	Otočná rezná platnička KX, ks 10 ks	313,95	376,74	02	149
6 43 02 017 01 0	4014586447902	Otočná rezná platnička KX, ks 10 ks	334,95	401,94	02	149
6 43 02 018 01 0	4014586447919	Otočná rezná platnička KX, ks 10 ks	387,45	464,94	02	149
6 43 03 001 01 0	4014586441078	Vodiaci valček	87,15	104,58	02	148
6 43 03 002 01 0	4014586441085	Vodiaci valček	134,40	161,28	02	150
6 43 03 003 01 0	4014586441092	Vodiaci valček	134,40	161,28	02	150
6 43 03 004 01 0	4014586441108	Vodiaci valček	134,40	161,28	02	150
6 43 03 006 01 0	4014586447933	Vodiaci valček	87,15	104,58	02	148
6 43 03 007 01 0	4014586447940	Vodiaci valček	134,40	161,28	02	148
6 43 03 008 01 0	4014586447957	Vodiaci valček	134,40	161,28	02	150
6 43 03 009 01 0	4014586447964	Vodiaci valček	134,40	161,28	02	150
6 43 03 010 01 0	4014586447971	Vodiaci valček	134,40	161,28	02	150
6 43 03 011 01 0	4014586447988	Vodiaci valček	134,40	161,28	02	150
6 99 02 000 00 0	4014586277479	Nádoba na brúsny prach	90,80	108,96	13	276
6 99 02 000 14 6	4014586330693	Zariadenie na čistenie rúr	271,40	325,68	13	279
6 99 02 000 14 8	4014586369129	Podložka na brúsenie z ušľachtilej ocele	157,30	188,76	13	276
6 99 02 000 14 9	4014586369136	Podložka na brúsenie z ušľachtilej ocele	180,40	216,48	13	277
6 99 02 000 15 0	4014586369143	Úkosovacia jednotka pre prípravu zvarových spojov	208,10	249,72	13	276
6 99 02 000 15 1	4014586369150	Úkosovacia jednotka pre prípravu zvarových spojov	231,30	277,56	13	277
6 99 02 000 18 7	4014586372655	Kontaktný valec, Ø 193,7 mm, Šírka 150,0 mm	466,90	560,28	13	278
6 99 02 000 40 9	4014586405292	Kontaktný valec, Ø 16,0 mm, Šírka 50,0 mm	62,30	74,76	13	258

Objednávacie číslo	EAN	Označenie	Cena EUR bez DPH	Cena EUR s DPH	PK	Strana
6 99 02 000 41 0	4014586405308	Kontaktný valec, Ø 18,0 mm, Šírka 50,0 mm	62,00	74,40	13	258
6 99 02 000 41 1	4014586405315	Kontaktný valec, Ø 19,0 mm, Šírka 50,0 mm	62,30	74,76	13	258
6 99 02 000 41 2	4014586405322	Kontaktný valec, Ø 20,0 mm, Šírka 50,0 mm	62,30	74,76	13	258
6 99 02 000 41 3	4014586405339	Kontaktný valec, Ø 21,0 mm, Šírka 50,0 mm	59,20	71,04	13	258
6 99 02 000 41 4	4014586405346	Kontaktný valec, Ø 21,3 mm, Šírka 50,0 mm	60,30	72,36	13	258
6 99 02 000 41 5	4014586405353	Kontaktný valec, Ø 22,0 mm, Šírka 50,0 mm	62,30	74,76	13	258
6 99 02 000 41 6	4014586405360	Kontaktný valec, Ø 25,0 mm, Šírka 50,0 mm	62,30	74,76	13	258
6 99 02 000 41 7	4014586405377	Kontaktný valec, Ø 25,4 mm, Šírka 50,0 mm	62,30	74,76	13	258
6 99 02 000 41 8	4014586405384	Kontaktný valec, Ø 26,0 mm, Šírka 50,0 mm	62,30	74,76	13	258
6 99 02 000 41 9	4014586405391	Kontaktný valec, Ø 26,9 mm, Šírka 50,0 mm	62,30	74,76	13	258
6 99 02 000 42 0	4014586405407	Kontaktný valec, Ø 27,0 mm, Šírka 50,0 mm	60,30	72,36	13	258
6 99 02 000 42 1	4014586405414	Kontaktný valec, Ø 28,0 mm, Šírka 50,0 mm	59,20	71,04	13	258
6 99 02 000 42 2	4014586405421	Kontaktný valec, Ø 28,8 mm, Šírka 50,0 mm	59,20	71,04	13	258
6 99 02 000 42 3	4014586405438	Kontaktný valec, Ø 30,0 mm, Šírka 50,0 mm	62,30	74,76	13	258
6 99 02 000 42 4	4014586405445	Kontaktný valec, Ø 31,7 mm, Šírka 50,0 mm	62,30	74,76	13	258
6 99 02 000 42 6	4014586405469	Kontaktný valec, Ø 33,0 mm, Šírka 50,0 mm	62,30	74,76	13	258
6 99 02 000 42 7	4014586405476	Kontaktný valec, Ø 33,7 mm, Šírka 50,0 mm	62,30	74,76	13	258
6 99 02 000 42 8	4014586405483	Kontaktný valec, Ø 34,0 mm, Šírka 50,0 mm	62,30	74,76	13	258
6 99 02 000 42 9	4014586405490	Kontaktný valec, Ø 35,0 mm, Šírka 50,0 mm	61,20	73,44	13	258
6 99 02 000 43 0	4014586405506	Kontaktný valec, Ø 38,0 mm, Šírka 50,0 mm	62,30	74,76	13	258
6 99 02 000 43 1	4014586405513	Kontaktný valec, Ø 38,1 mm, Šírka 50,0 mm	62,30	74,76	13	258
6 99 02 000 43 2	4014586405520	Kontaktný valec, Ø 38,3 mm, Šírka 50,0 mm	62,30	74,76	13	258
6 99 02 000 43 3	4014586405537	Kontaktný valec, Ø 40,0 mm, Šírka 50,0 mm	62,30	74,76	13	258
6 99 02 000 43 4	4014586405544	Kontaktný valec, Ø 42,0 mm, Šírka 50,0 mm	62,30	74,76	13	258
6 99 02 000 43 5	4014586405551	Kontaktný valec, Ø 42,4 mm, Šírka 50,0 mm	62,30	74,76	13	258
6 99 02 001 00 0	4014586277486	Dížkový doraz	146,70	176,04	13	274
6 99 02 002 00 0	4014586277493	Odsávacie hrdlo	103,22	123,86	02	-
6 99 02 004 00 0	4014586277516	Nerezové skľučovadlá	134,37	161,24	06	274
6 99 02 006 00 0	4014586277530	Oceľová kefa, Hrúbka drôtu 0,20 mm	194,78	233,74	12	276
6 99 02 007 00 0	4014586277547	Oceľová kefa, Hrúbka drôtu 0,35 mm	179,24	215,09	12	276
6 99 02 008 00 0	4014586277554	Oceľová kefa, Hrúbka drôtu 0,50 mm	179,24	215,09	12	276
6 99 02 009 00 0	4014586277561	Oceľová kefa, Hrúbka drôtu 0,20 mm	342,09	410,51	12	276
6 99 02 010 00 0	4014586277578	Oceľová kefa, Hrúbka drôtu 0,35 mm	296,84	356,21	12	276
6 99 02 020 00 0	4014586277677	Kontaktný valec, Ø 16,0 mm, Šírka 75,0 mm	94,30	113,16	13	275
6 99 02 021 00 0	4014586277684	Kontaktný valec, Ø 17,0 mm, Šírka 75,0 mm	94,30	113,16	13	275
6 99 02 022 00 0	4014586277691	Kontaktný valec, Ø 17,2 mm, Šírka 75,0 mm	94,30	113,16	13	275
6 99 02 023 00 0	4014586277707	Kontaktný valec, Ø 18,0 mm, Šírka 75,0 mm	91,30	109,56	13	275
6 99 02 024 00 0	4014586277714	Kontaktný valec, Ø 19,0 mm, Šírka 75,0 mm	94,30	113,16	13	275
6 99 02 025 00 0	4014586277721	Kontaktný valec, Ø 20,0 mm, Šírka 75,0 mm	94,30	113,16	13	275
6 99 02 026 00 0	4014586277738	Kontaktný valec, Ø 21,0 mm, Šírka 75,0 mm	91,30	109,56	13	275
6 99 02 027 00 0	4014586277745	Kontaktný valec, Ø 21,3 mm, Šírka 75,0 mm	94,30	113,16	13	275
6 99 02 028 00 0	4014586277752	Kontaktný valec, Ø 22,0 mm, Šírka 75,0 mm	89,65	107,58	13	275
6 99 02 029 00 0	4014586277769	Kontaktný valec, Ø 22,2 mm, Šírka 75,0 mm	94,30	113,16	13	275
6 99 02 030 00 0	4014586277776	Kontaktný valec, Ø 22,5 mm, Šírka 75,0 mm	89,65	107,58	13	275
6 99 02 031 00 0	4014586277783	Kontaktný valec, Ø 23,0 mm, Šírka 75,0 mm	91,30	109,56	13	275
6 99 02 032 00 0	4014586277790	Kontaktný valec, Ø 23,1 mm, Šírka 75,0 mm	91,30	109,56	13	275
6 99 02 033 00 0	4014586277806	Kontaktný valec, Ø 24,0 mm, Šírka 75,0 mm	94,30	113,16	13	275
6 99 02 034 00 0	4014586277813	Kontaktný valec, Ø 24,5 mm, Šírka 75,0 mm	94,30	113,16	13	275
6 99 02 035 00 0	4014586277820	Kontaktný valec, Ø 25,0 mm, Šírka 75,0 mm	94,30	113,16	13	275
6 99 02 036 00 0	4014586277837	Kontaktný valec, Ø 25,4 mm, Šírka 75,0 mm	94,30	113,16	13	275
6 99 02 037 00 0	4014586277844	Kontaktný valec, Ø 25,9 mm, Šírka 75,0 mm	94,30	113,16	13	275
6 99 02 038 00 0	4014586277851	Kontaktný valec, Ø 26,0 mm, Šírka 75,0 mm	94,30	113,16	13	275
6 99 02 039 00 0	4014586277868	Kontaktný valec, Ø 26,4 mm, Šírka 75,0 mm	89,65	107,58	13	275
6 99 02 040 00 0	4014586277875	Kontaktný valec, Ø 26,9 mm, Šírka 75,0 mm	94,30	113,16	13	275
6 99 02 041 00 0	4014586277882	Kontaktný valec, Ø 27,0 mm, Šírka 75,0 mm	94,30	113,16	13	275
6 99 02 042 00 0	4014586277899	Kontaktný valec, Ø 28,0 mm, Šírka 75,0 mm	94,30	113,16	13	275
6 99 02 043 00 0	4014586277905	Kontaktný valec, Ø 28,6 mm, Šírka 75,0 mm	94,30	113,16	13	275
6 99 02 044 00 0	4014586277912	Kontaktný valec, Ø 28,8 mm, Šírka 75,0 mm	89,65	107,58	13	275
6 99 02 045 00 0	4014586277929	Kontaktný valec, Ø 29,0 mm, Šírka 75,0 mm	94,30	113,16	13	275
6 99 02 046 00 0	4014586277936	Kontaktný valec, Ø 30,0 mm, Šírka 75,0 mm	94,30	113,16	13	275
6 99 02 047 00 0	4014586277943	Kontaktný valec, Ø 31,7 mm, Šírka 75,0 mm	94,30	113,16	13	275
6 99 02 048 00 0	4014586277950	Kontaktný valec, Ø 32,0 mm, Šírka 75,0 mm	94,30	113,16	13	275
6 99 02 049 00 0	4014586277967	Kontaktný valec, Ø 33,0 mm, Šírka 75,0 mm	94,30	113,16	13	275

Objednávacie číslo	EAN	Označenie	Cena EUR bez DPH	Cena EUR s DPH	PK	Strana
6 99 02 050 00 0	4014586277974	Kontaktný valec, Ø 33,7 mm, Šírka 75,0 mm	94,30	113,16	13	275
6 99 02 051 00 0	4014586277981	Kontaktný valec, Ø 34,0 mm, Šírka 75,0 mm	94,30	113,16	13	275
6 99 02 052 00 0	4014586277998	Kontaktný valec, Ø 35,0 mm, Šírka 75,0 mm	94,30	113,16	13	275
6 99 02 053 00 0	4014586278001	Kontaktný valec, Ø 36,0 mm, Šírka 75,0 mm	93,90	112,68	13	275
6 99 02 054 00 0	4014586278018	Kontaktný valec, Ø 37,5 mm, Šírka 75,0 mm	94,30	113,16	13	275
6 99 02 055 00 0	4014586278025	Kontaktný valec, Ø 38,0 mm, Šírka 75,0 mm	94,30	113,16	13	275
6 99 02 056 00 0	4014586278032	Kontaktný valec, Ø 38,1 mm, Šírka 75,0 mm	94,30	113,16	13	275
6 99 02 057 00 0	4014586278049	Kontaktný valec, Ø 38,3 mm, Šírka 75,0 mm	94,30	113,16	13	275
6 99 02 058 00 0	4014586278056	Kontaktný valec, Ø 40,0 mm, Šírka 75,0 mm	94,30	113,16	13	275
6 99 02 059 00 0	4014586278063	Kontaktný valec, Ø 41,0 mm, Šírka 75,0 mm	91,30	109,56	13	275
6 99 02 060 00 0	4014586278070	Kontaktný valec, Ø 41,2 mm, Šírka 75,0 mm	94,30	113,16	13	275
6 99 02 061 00 0	4014586278087	Kontaktný valec, Ø 42,0 mm, Šírka 75,0 mm	94,30	113,16	13	275
6 99 02 062 00 0	4014586278094	Kontaktný valec, Ø 42,4 mm, Šírka 75,0 mm	94,30	113,16	13	275
6 99 02 063 00 0	4014586278100	Kontaktný valec, Ø 42,6 mm, Šírka 75,0 mm	91,30	109,56	13	275
6 99 02 064 00 0	4014586278117	Kontaktný valec, Ø 43,0 mm, Šírka 75,0 mm	94,30	113,16	13	275
6 99 02 065 00 0	4014586278124	Kontaktný valec, Ø 43,3 mm, Šírka 75,0 mm	94,30	113,16	13	275
6 99 02 066 00 0	4014586278131	Kontaktný valec, Ø 44,0 mm, Šírka 75,0 mm	94,30	113,16	13	275
6 99 02 067 00 0	4014586278148	Kontaktný valec, Ø 44,5 mm, Šírka 75,0 mm	94,30	113,16	13	275
6 99 02 068 00 0	4014586278155	Kontaktný valec, Ø 45,0 mm, Šírka 75,0 mm	91,30	109,56	13	275
6 99 02 069 00 0	4014586278162	Kontaktný valec, Ø 46,0 mm, Šírka 75,0 mm	94,30	113,16	13	275
6 99 02 070 00 0	4014586278179	Kontaktný valec, Ø 48,0 mm, Šírka 75,0 mm	94,30	113,16	13	275
6 99 02 071 00 0	4014586278186	Kontaktný valec, Ø 48,3 mm, Šírka 75,0 mm	94,30	113,16	13	275
6 99 02 072 00 0	4014586278193	Kontaktný valec, Ø 49,0 mm, Šírka 75,0 mm	91,30	109,56	13	275
6 99 02 073 00 0	4014586278209	Kontaktný valec, Ø 50,0 mm, Šírka 75,0 mm	94,30	113,16	13	275
6 99 02 074 00 0	4014586278216	Kontaktný valec, Ø 50,8 mm, Šírka 75,0 mm	116,10	139,32	13	275
6 99 02 075 00 0	4014586278223	Kontaktný valec, Ø 51,0 mm, Šírka 75,0 mm	112,40	134,88	13	275
6 99 02 076 00 0	4014586278230	Kontaktný valec, Ø 53,0 mm, Šírka 75,0 mm	116,10	139,32	13	275
6 99 02 077 00 0	4014586278247	Kontaktný valec, Ø 53,7 mm, Šírka 75,0 mm	116,10	139,32	13	275
6 99 02 078 00 0	4014586278254	Kontaktný valec, Ø 54,0 mm, Šírka 75,0 mm	114,10	136,92	13	275
6 99 02 079 00 0	4014586278261	Kontaktný valec, Ø 55,0 mm, Šírka 75,0 mm	116,10	139,32	13	275
6 99 02 080 00 0	4014586278278	Kontaktný valec, Ø 57,0 mm, Šírka 75,0 mm	110,45	132,54	13	275
6 99 02 081 00 0	4014586278285	Kontaktný valec, Ø 58,0 mm, Šírka 75,0 mm	116,10	139,32	13	275
6 99 02 082 00 0	4014586278292	Kontaktný valec, Ø 59,0 mm, Šírka 75,0 mm	116,10	139,32	13	275
6 99 02 083 00 0	4014586278308	Kontaktný valec, Ø 60,0 mm, Šírka 75,0 mm	116,10	139,32	13	275
6 99 02 084 00 0	4014586278315	Kontaktný valec, Ø 60,3 mm, Šírka 75,0 mm	116,10	139,32	13	275
6 99 02 085 00 0	4014586278322	Kontaktný valec, Ø 63,0 mm, Šírka 75,0 mm	112,40	134,88	13	275
6 99 02 086 00 0	4014586278339	Kontaktný valec, Ø 63,5 mm, Šírka 75,0 mm	116,10	139,32	13	275
6 99 02 087 00 0	4014586278346	Kontaktný valec, Ø 65,0 mm, Šírka 75,0 mm	112,40	134,88	13	275
6 99 02 088 00 0	4014586278353	Kontaktný valec, Ø 67,0 mm, Šírka 75,0 mm	112,40	134,88	13	275
6 99 02 089 00 0	4014586278360	Kontaktný valec, Ø 69,0 mm, Šírka 75,0 mm	116,10	139,32	13	275
6 99 02 090 00 0	4014586278377	Kontaktný valec, Ø 70,0 mm, Šírka 75,0 mm	116,10	139,32	13	275
6 99 02 091 00 0	4014586278384	Kontaktný valec, Ø 73,0 mm, Šírka 75,0 mm	116,10	139,32	13	275
6 99 02 092 00 0	4014586278391	Kontaktný valec, Ø 75,0 mm, Šírka 75,0 mm	116,10	139,32	13	275
6 99 02 093 00 0	4014586278407	Kontaktný valec, Ø 76,0 mm, Šírka 75,0 mm	126,03	151,24	13	275
6 99 02 094 00 0	4014586278414	Kontaktný valec, Ø 76,1 mm, Šírka 75,0 mm	132,50	159,00	13	275
6 99 02 095 00 0	4014586278421	Kontaktný valec, Ø 76,2 mm, Šírka 75,0 mm	132,50	159,00	13	275
6 99 02 096 00 0	4014586278438	Kontaktný valec, Ø 80,0 mm, Šírka 75,0 mm	132,00	158,40	13	275
6 99 02 097 00 0	4014586278445	Kontaktný valec, Ø 82,5 mm, Šírka 75,0 mm	128,30	153,96	13	275
6 99 02 098 00 0	4014586278452	Kontaktný valec, Ø 88,9 mm, Šírka 75,0 mm	132,50	159,00	13	275
6 99 02 099 00 0	4014586278469	Kontaktný valec, Ø 90,0 mm, Šírka 75,0 mm	132,50	159,00	13	275
6 99 02 100 00 0	4014586278476	Koncentrovaný chladiaci prostriedok na brúsenie	264,10	316,92	13	276
6 99 02 101 00 0	4014586283098	Kontaktný valec, Ø 20,0 mm, Šírka 150,0 mm	135,30	162,36	13	277
6 99 02 102 00 0	4014586283104	Kontaktný valec, Ø 22,0 mm, Šírka 150,0 mm	135,30	162,36	13	277
6 99 02 103 00 0	4014586283111	Kontaktný valec, Ø 25,0 mm, Šírka 150,0 mm	135,30	162,36	13	277
6 99 02 104 00 0	4014586283128	Kontaktný valec, Ø 25,4 mm, Šírka 150,0 mm	135,30	162,36	13	277
6 99 02 105 00 0	4014586283135	Kontaktný valec, Ø 26,9 mm, Šírka 150,0 mm	135,30	162,36	13	277
6 99 02 106 00 0	4014586283142	Kontaktný valec, Ø 28,0 mm, Šírka 150,0 mm	128,65	154,38	13	277
6 99 02 107 00 0	4014586283159	Kontaktný valec, Ø 30,0 mm, Šírka 150,0 mm	135,30	162,36	13	277
6 99 02 108 00 0	4014586283166	Kontaktný valec, Ø 32,0 mm, Šírka 150,0 mm	135,30	162,36	13	277
6 99 02 109 00 0	4014586283173	Kontaktný valec, Ø 33,7 mm, Šírka 150,0 mm	135,30	162,36	13	277
6 99 02 110 00 0	4014586283180	Kontaktný valec, Ø 35,0 mm, Šírka 150,0 mm	135,30	162,36	13	277
6 99 02 111 00 0	4014586283197	Kontaktný valec, Ø 38,0 mm, Šírka 150,0 mm	135,30	162,36	13	277
6 99 02 112 00 0	4014586283203	Kontaktný valec, Ø 38,1 mm, Šírka 150,0 mm	135,30	162,36	13	277

Objednávacie číslo	EAN	Označenie	Cena EUR bez DPH	Cena EUR s DPH	PK	Strana
6 99 02 113 00 0	4014586283210	Kontaktný valec, Ø 38,3 mm, šírka 150,0 mm	135,30	162,36	13	277
6 99 02 114 00 0	4014586283227	Kontaktný valec, Ø 40,0 mm, šírka 150,0 mm	135,30	162,36	13	277
6 99 02 115 00 0	4014586283234	Kontaktný valec, Ø 42,4 mm, šírka 150,0 mm	135,30	162,36	13	277
6 99 02 116 00 0	4014586283241	Kontaktný valec, Ø 44,5 mm, šírka 150,0 mm	135,30	162,36	13	277
6 99 02 117 00 0	4014586283258	Kontaktný valec, Ø 48,3 mm, šírka 150,0 mm	135,30	162,36	13	277
6 99 02 118 00 0	4014586283265	Kontaktný valec, Ø 50,0 mm, šírka 150,0 mm	135,30	162,36	13	277
6 99 02 119 00 0	4014586283272	Kontaktný valec, Ø 50,8 mm, šírka 150,0 mm	154,40	185,28	13	277
6 99 02 120 00 0	4014586283289	Kontaktný valec, Ø 60,0 mm, šírka 150,0 mm	154,40	185,28	13	277
6 99 02 121 00 0	4014586283296	Kontaktný valec, Ø 60,3 mm, šírka 150,0 mm	154,40	185,28	13	277
6 99 02 122 00 0	4014586283302	Kontaktný valec, Ø 63,5 mm, šírka 150,0 mm	154,40	185,28	13	277
6 99 02 123 00 0	4014586283319	Kontaktný valec, Ø 69,0 mm, šírka 150,0 mm	154,40	185,28	13	277
6 99 02 125 00 0	4014586283333	Kontaktný valec, Ø 76,2 mm, šírka 150,0 mm	209,90	251,88	13	277
6 99 02 126 00 0	4014586283340	Kontaktný valec, Ø 84,0 mm, šírka 150,0 mm	209,90	251,88	13	277
6 99 02 127 00 0	4014586283357	Kontaktný valec, Ø 88,9 mm, šírka 150,0 mm	209,90	251,88	13	277
6 99 02 128 00 0	4014586283364	Kontaktný valec, Ø 101,6 mm, šírka 150,0 mm	209,90	251,88	13	277
6 99 02 129 00 0	4014586283371	Kontaktný valec, Ø 104,0 mm, šírka 150,0 mm	292,30	350,76	13	277
6 99 02 130 00 0	4014586283388	Kontaktný valec, Ø 108,0 mm, šírka 150,0 mm	292,30	350,76	13	277
6 99 02 131 00 0	4014586283395	Kontaktný valec, Ø 114,3 mm, šírka 150,0 mm	292,30	350,76	13	278
6 99 02 132 00 0	4014586283401	Kontaktný valec, Ø 133,0 mm, šírka 150,0 mm	647,00	776,40	13	278
6 99 02 133 00 0	4014586283418	Kontaktný valec, Ø 139,7 mm, šírka 150,0 mm	647,00	776,40	13	278
6 99 02 134 00 0	4014586283425	Kontaktný valec, Ø 168,3 mm, šírka 150,0 mm	707,00	848,40	13	278
6 99 02 155 00 0	4014586284835	Kontaktný valec, Ø 152,4 mm, šírka 150,0 mm	658,54	790,25	13	278
6 99 02 176 00 0	4014586285528	Rotačný kĺb GIT	262,40	314,88	13	279
6 99 02 179 60 0	4014586349381	Vedenie na trubky sada	219,80	263,76	13	275
6 99 02 180 60 0	4014586351193	Vedenie na trubky sada, max. dĺžka rúry 1 000 mm	367,40	440,88	13	275
6 99 02 181 60 0	4014586351209	Vedenie na trubky sada, max. dĺžka rúry 1 500 mm	903,40	1 084,08	13	275
6 99 02 182 00 0	4014586285580	Odsávacie hrdlo	143,40	172,08	13	278
6 99 02 183 00 0	4014586285597	Zásuvkový box 2 x 2 polig	115,60	138,72	13	279
6 99 02 188 00 0	4014586290683	Kontaktný valec, Ø 16,0 mm, šírka 150,0 mm	135,30	162,36	13	277
6 99 02 189 00 0	4014586290706	Kontaktný valec, Ø 18,0 mm, šírka 150,0 mm	135,30	162,36	13	277
6 99 02 190 00 0	4014586290713	Kontaktný valec, Ø 19,0 mm, šírka 150,0 mm	135,30	162,36	13	277
6 99 02 191 00 0	4014586290720	Kontaktný valec, Ø 19,1 mm, šírka 150,0 mm	135,30	162,36	13	277
6 99 02 192 00 0	4014586290737	Kontaktný valec, Ø 21,0 mm, šírka 150,0 mm	135,30	162,36	13	277
6 99 02 193 00 0	4014586290744	Kontaktný valec, Ø 21,3 mm, šírka 150,0 mm	135,30	162,36	13	277
6 99 02 194 00 0	4014586290751	Kontaktný valec, Ø 22,3 mm, šírka 150,0 mm	135,30	162,36	13	277
6 99 02 195 00 0	4014586290768	Kontaktný valec, Ø 23,0 mm, šírka 150,0 mm	135,30	162,36	13	277
6 99 02 196 00 0	4014586290775	Kontaktný valec, Ø 23,2 mm, šírka 150,0 mm	135,30	162,36	13	277
6 99 02 197 00 0	4014586290782	Kontaktný valec, Ø 24,3 mm, šírka 150,0 mm	135,30	162,36	13	277
6 99 02 198 00 0	4014586290799	Kontaktný valec, Ø 26,1 mm, šírka 150,0 mm	135,30	162,36	13	277
6 99 02 199 00 0	4014586290805	Kontaktný valec, Ø 26,7 mm, šírka 150,0 mm	135,30	162,36	13	277
6 99 02 200 00 0	4014586290812	Kontaktný valec, Ø 27,0 mm, šírka 150,0 mm	135,30	162,36	13	277
6 99 02 201 00 0	4014586290829	Kontaktný valec, Ø 28,3 mm, šírka 150,0 mm	135,30	162,36	13	277
6 99 02 202 00 0	4014586290836	Kontaktný valec, Ø 28,6 mm, šírka 150,0 mm	135,30	162,36	13	277
6 99 02 203 00 0	4014586290843	Kontaktný valec, Ø 29,2 mm, šírka 150,0 mm	135,30	162,36	13	277
6 99 02 204 00 0	4014586290850	Kontaktný valec, Ø 31,1 mm, šírka 150,0 mm	135,30	162,36	13	277
6 99 02 205 00 0	4014586290867	Kontaktný valec, Ø 31,5 mm, šírka 150,0 mm	135,30	162,36	13	277
6 99 02 206 00 0	4014586290874	Kontaktný valec, Ø 31,8 mm, šírka 150,0 mm	135,30	162,36	13	277
6 99 02 207 00 0	4014586290881	Kontaktný valec, Ø 33,0 mm, šírka 150,0 mm	135,30	162,36	13	277
6 99 02 208 00 0	4014586290898	Kontaktný valec, Ø 33,4 mm, šírka 150,0 mm	135,30	162,36	13	277
6 99 02 209 00 0	4014586290904	Kontaktný valec, Ø 34,0 mm, šírka 150,0 mm	135,30	162,36	13	277
6 99 02 210 00 0	4014586290911	Kontaktný valec, Ø 37,4 mm, šírka 150,0 mm	135,30	162,36	13	277
6 99 02 211 00 0	4014586290928	Kontaktný valec, Ø 39,8 mm, šírka 150,0 mm	135,30	162,36	13	277
6 99 02 212 00 0	4014586290935	Kontaktný valec, Ø 40,1 mm, šírka 150,0 mm	135,30	162,36	13	277
6 99 02 213 00 0	4014586290942	Kontaktný valec, Ø 41,3 mm, šírka 150,0 mm	135,30	162,36	13	277
6 99 02 214 00 0	4014586290959	Kontaktný valec, Ø 42,0 mm, šírka 150,0 mm	135,30	162,36	13	277
6 99 02 215 00 0	4014586290966	Kontaktný valec, Ø 42,1 mm, šírka 150,0 mm	135,30	162,36	13	277
6 99 02 216 00 0	4014586290973	Kontaktný valec, Ø 42,2 mm, šírka 150,0 mm	135,30	162,36	13	277
6 99 02 217 00 0	4014586290980	Kontaktný valec, Ø 43,0 mm, šírka 150,0 mm	135,30	162,36	13	277
6 99 02 218 00 0	4014586290997	Kontaktný valec, Ø 45,0 mm, šírka 150,0 mm	135,30	162,36	13	277
6 99 02 219 00 0	4014586291000	Kontaktný valec, Ø 45,7 mm, šírka 150,0 mm	135,30	162,36	13	277
6 99 02 221 00 0	4014586291024	Kontaktný valec, Ø 47,4 mm, šírka 150,0 mm	135,30	162,36	13	277
6 99 02 222 00 0	4014586291031	Kontaktný valec, Ø 48,0 mm, šírka 150,0 mm	135,30	162,36	13	277
6 99 02 223 00 0	4014586291048	Kontaktný valec, Ø 49,0 mm, šírka 150,0 mm	135,30	162,36	13	277

Objednávacie číslo	EAN	Označenie	Cena EUR bez DPH	Cena EUR s DPH	PK	Strana
6 99 02 224 00 0	4014586291055	Kontaktný valec, Ø 50,1 mm, Šírka 150,0 mm	154,40	185,28	13	277
6 99 02 225 00 0	4014586291062	Kontaktný valec, Ø 51,0 mm, Šírka 150,0 mm	154,40	185,28	13	277
6 99 02 226 00 0	4014586291086	Kontaktný valec, Ø 53,0 mm, Šírka 150,0 mm	154,40	185,28	13	277
6 99 02 227 00 0	4014586291093	Kontaktný valec, Ø 93,2 mm, Šírka 150,0 mm	209,90	251,88	13	277
6 99 02 228 00 0	4014586291109	Kontaktný valec, Ø 107,0 mm, Šírka 150,0 mm	292,30	350,76	13	277
6 99 02 229 00 0	4014586291116	Kontaktný valec, Ø 54,0 mm, Šírka 150,0 mm	154,40	185,28	13	277
6 99 02 230 00 0	4014586291123	Kontaktný valec, Ø 55,0 mm, Šírka 150,0 mm	154,40	185,28	13	277
6 99 02 231 00 0	4014586291130	Kontaktný valec, Ø 57,0 mm, Šírka 150,0 mm	154,40	185,28	13	277
6 99 02 232 00 0	4014586291147	Kontaktný valec, Ø 57,8 mm, Šírka 150,0 mm	154,40	185,28	13	277
6 99 02 233 00 0	4014586291154	Kontaktný valec, Ø 58,0 mm, Šírka 150,0 mm	154,40	185,28	13	277
6 99 02 234 00 0	4014586291161	Kontaktný valec, Ø 59,5 mm, Šírka 150,0 mm	154,40	185,28	13	277
6 99 02 235 00 0	4014586291178	Kontaktný valec, Ø 62,0 mm, Šírka 150,0 mm	154,40	185,28	13	277
6 99 02 236 00 0	4014586291185	Kontaktný valec, Ø 63,0 mm, Šírka 150,0 mm	154,40	185,28	13	277
6 99 02 237 00 0	4014586291192	Kontaktný valec, Ø 64,2 mm, Šírka 150,0 mm	154,40	185,28	13	277
6 99 02 238 00 0	4014586291208	Kontaktný valec, Ø 65,0 mm, Šírka 150,0 mm	154,40	185,28	13	277
6 99 02 239 00 0	4014586291215	Kontaktný valec, Ø 66,0 mm, Šírka 150,0 mm	154,40	185,28	13	277
6 99 02 240 00 0	4014586291222	Kontaktný valec, Ø 66,3 mm, Šírka 150,0 mm	154,40	185,28	13	277
6 99 02 241 00 0	4014586291239	Kontaktný valec, Ø 66,7 mm, Šírka 150,0 mm	154,40	185,28	13	277
6 99 02 242 00 0	4014586291246	Kontaktný valec, Ø 67,1 mm, Šírka 150,0 mm	154,40	185,28	13	277
6 99 02 243 00 0	4014586291253	Kontaktný valec, Ø 69,9 mm, Šírka 150,0 mm	154,40	185,28	13	277
6 99 02 244 00 0	4014586291260	Kontaktný valec, Ø 70,0 mm, Šírka 150,0 mm	154,40	185,28	13	277
6 99 02 245 00 0	4014586291277	Kontaktný valec, Ø 73,0 mm, Šírka 150,0 mm	154,40	185,28	13	277
6 99 02 246 00 0	4014586291284	Kontaktný valec, Ø 73,8 mm, Šírka 150,0 mm	154,40	185,28	13	277
6 99 02 247 00 0	4014586291291	Kontaktný valec, Ø 75,0 mm, Šírka 150,0 mm	154,40	185,28	13	277
6 99 02 248 00 0	4014586291307	Kontaktný valec, Ø 75,1 mm, Šírka 150,0 mm	209,90	251,88	13	277
6 99 02 249 00 0	4014586291314	Kontaktný valec, Ø 76,0 mm, Šírka 150,0 mm	209,90	251,88	13	277
6 99 02 250 00 0	4014586291321	Kontaktný valec, Ø 78,0 mm, Šírka 150,0 mm	209,90	251,88	13	277
6 99 02 251 00 0	4014586291338	Kontaktný valec, Ø 79,4 mm, Šírka 150,0 mm	209,90	251,88	13	277
6 99 02 252 00 0	4014586291345	Kontaktný valec, Ø 79,8 mm, Šírka 150,0 mm	209,90	251,88	13	277
6 99 02 253 00 0	4014586291352	Kontaktný valec, Ø 80,0 mm, Šírka 150,0 mm	209,90	251,88	13	277
6 99 02 254 00 0	4014586291369	Kontaktný valec, Ø 80,2 mm, Šírka 150,0 mm	209,90	251,88	13	277
6 99 02 255 00 0	4014586291376	Kontaktný valec, Ø 81,0 mm, Šírka 150,0 mm	209,90	251,88	13	277
6 99 02 256 00 0	4014586291383	Kontaktný valec, Ø 82,0 mm, Šírka 150,0 mm	209,90	251,88	13	277
6 99 02 257 00 0	4014586291390	Kontaktný valec, Ø 82,1 mm, Šírka 150,0 mm	209,90	251,88	13	277
6 99 02 258 00 0	4014586291406	Kontaktný valec, Ø 82,5 mm, Šírka 150,0 mm	209,90	251,88	13	277
6 99 02 259 00 0	4014586291413	Kontaktný valec, Ø 83,0 mm, Šírka 150,0 mm	209,90	251,88	13	277
6 99 02 260 00 0	4014586291420	Kontaktný valec, Ø 84,1 mm, Šírka 150,0 mm	209,90	251,88	13	277
6 99 02 261 00 0	4014586291437	Kontaktný valec, Ø 85,0 mm, Šírka 150,0 mm	209,90	251,88	13	277
6 99 02 262 00 0	4014586291444	Kontaktný valec, Ø 86,7 mm, Šírka 150,0 mm	209,90	251,88	13	277
6 99 02 263 00 0	4014586291451	Kontaktný valec, Ø 87,0 mm, Šírka 150,0 mm	209,90	251,88	13	277
6 99 02 264 00 0	4014586291468	Kontaktný valec, Ø 88,0 mm, Šírka 150,0 mm	209,90	251,88	13	277
6 99 02 265 00 0	4014586291475	Kontaktný valec, Ø 89,0 mm, Šírka 150,0 mm	209,90	251,88	13	277
6 99 02 266 00 0	4014586291482	Kontaktný valec, Ø 89,3 mm, Šírka 150,0 mm	209,90	251,88	13	277
6 99 02 267 00 0	4014586291499	Kontaktný valec, Ø 89,9 mm, Šírka 150,0 mm	209,90	251,88	13	277
6 99 02 268 00 0	4014586291505	Kontaktný valec, Ø 90,0 mm, Šírka 150,0 mm	209,90	251,88	13	277
6 99 02 269 00 0	4014586291512	Kontaktný valec, Ø 92,0 mm, Šírka 150,0 mm	209,90	251,88	13	277
6 99 02 271 00 0	4014586291543	Kontaktný valec, Ø 100,0 mm, Šírka 150,0 mm	209,90	251,88	13	277
6 99 02 272 00 0	4014586291635	Kontaktný valec, Ø 100,5 mm, Šírka 150,0 mm	209,90	251,88	13	277
6 99 02 273 00 0	4014586291642	Kontaktný valec, Ø 101,0 mm, Šírka 150,0 mm	209,90	251,88	13	277
6 99 02 274 00 0	4014586291659	Kontaktný valec, Ø 101,3 mm, Šírka 150,0 mm	209,90	251,88	13	277
6 99 02 275 00 0	4014586291987	Kontaktný valec, Ø 102,0 mm, Šírka 150,0 mm	209,90	251,88	13	277
6 99 02 276 00 0	4014586291994	Kontaktný valec, Ø 102,5 mm, Šírka 150,0 mm	209,90	251,88	13	277
6 99 02 277 00 0	4014586292007	Kontaktný valec, Ø 102,6 mm, Šírka 150,0 mm	292,30	350,76	13	277
6 99 02 278 00 0	4014586292014	Kontaktný valec, Ø 105,0 mm, Šírka 150,0 mm	292,30	350,76	13	277
6 99 02 279 00 0	4014586292021	Kontaktný valec, Ø 106,7 mm, Šírka 150,0 mm	292,30	350,76	13	277
6 99 02 281 00 0	4014586292045	Kontaktný valec, Ø 110,0 mm, Šírka 150,0 mm	292,30	350,76	13	277
6 99 02 282 00 0	4014586292052	Kontaktný valec, Ø 114,0 mm, Šírka 150,0 mm	292,30	350,76	13	278
6 99 02 283 00 0	4014586292069	Kontaktný valec, Ø 115,0 mm, Šírka 150,0 mm	292,30	350,76	13	278
6 99 02 284 00 0	4014586292076	Kontaktný valec, Ø 117,0 mm, Šírka 150,0 mm	292,30	350,76	13	278
6 99 02 285 00 0	4014586292083	Kontaktný valec, Ø 118,0 mm, Šírka 150,0 mm	292,30	350,76	13	278
6 99 02 286 00 0	4014586292090	Kontaktný valec, Ø 118,2 mm, Šírka 150,0 mm	292,30	350,76	13	278
6 99 02 287 00 0	4014586292106	Kontaktný valec, Ø 120,0 mm, Šírka 150,0 mm	292,30	350,76	13	278
6 99 02 288 00 0	4014586292113	Kontaktný valec, Ø 121,0 mm, Šírka 150,0 mm	292,30	350,76	13	278

Objednávacie číslo	EAN	Označenie	Cena EUR bez DPH	Cena EUR s DPH	PK	Strana
6 99 02 289 00 0	4014586293080	Kontaktný valec, Ø 122,0 mm, Šírka 150,0 mm	292,30	350,76	13	278
6 99 02 290 00 0	4014586292120	Kontaktný valec, Ø 124,0 mm, Šírka 150,0 mm	292,30	350,76	13	278
6 99 02 291 00 0	4014586292137	Kontaktný valec, Ø 125,0 mm, Šírka 150,0 mm	292,30	350,76	13	278
6 99 02 292 00 0	4014586292144	Kontaktný valec, Ø 127,0 mm, Šírka 150,0 mm	283,00	339,60	13	278
6 99 02 293 00 0	4014586292151	Kontaktný valec, Ø 127,5 mm, Šírka 150,0 mm	292,30	350,76	13	278
6 99 02 294 00 0	4014586292168	Kontaktný valec, Ø 128,0 mm, Šírka 150,0 mm	292,30	350,76	13	278
6 99 02 295 00 0	4014586292175	Kontaktný valec, Ø 129,0 mm, Šírka 150,0 mm	292,30	350,76	13	278
6 99 02 296 00 0	4014586292182	Kontaktný valec, Ø 130,0 mm, Šírka 150,0 mm	292,30	350,76	13	278
6 99 02 297 00 0	4014586292199	Kontaktný valec, Ø 135,0 mm, Šírka 150,0 mm	647,00	776,40	13	278
6 99 02 298 00 0	4014586292205	Kontaktný valec, Ø 138,0 mm, Šírka 150,0 mm	647,00	776,40	13	278
6 99 02 299 00 0	4014586292212	Kontaktný valec, Ø 139,0 mm, Šírka 150,0 mm	647,00	776,40	13	278
6 99 02 300 00 0	4014586292229	Kontaktný valec, Ø 140,0 mm, Šírka 150,0 mm	669,20	803,04	13	278
6 99 02 301 00 0	4014586292236	Kontaktný valec, Ø 141,3 mm, Šírka 150,0 mm	669,20	803,04	13	278
6 99 02 302 00 0	4014586292243	Kontaktný valec, Ø 141,9 mm, Šírka 150,0 mm	669,20	803,04	13	278
6 99 02 303 00 0	4014586292250	Kontaktný valec, Ø 144,2 mm, Šírka 150,0 mm	669,20	803,04	13	278
6 99 02 304 00 0	4014586292267	Kontaktný valec, Ø 15,0 mm, Šírka 75,0 mm	94,30	113,16	13	275
6 99 02 305 00 0	4014586292274	Kontaktný valec, Ø 150,0 mm, Šírka 150,0 mm	692,50	831,00	13	278
6 99 02 306 00 0	4014586292281	Kontaktný valec, Ø 152,0 mm, Šírka 150,0 mm	692,50	831,00	13	278
6 99 02 308 00 0	4014586292304	Kontaktný valec, Ø 154,0 mm, Šírka 150,0 mm	692,50	831,00	13	278
6 99 02 309 00 0	4014586292311	Kontaktný valec, Ø 159,0 mm, Šírka 150,0 mm	692,50	831,00	13	278
6 99 02 310 00 0	4014586292328	Kontaktný valec, Ø 160,0 mm, Šírka 150,0 mm	707,00	848,40	13	278
6 99 02 311 00 0	4014586292335	Kontaktný valec, Ø 163,0 mm, Šírka 150,0 mm	707,00	848,40	13	278
6 99 02 312 00 0	4014586292342	Kontaktný valec, Ø 165,0 mm, Šírka 150,0 mm	707,00	848,40	13	278
6 99 02 313 00 0	4014586292359	Kontaktný valec, Ø 165,1 mm, Šírka 150,0 mm	707,00	848,40	13	278
6 99 02 314 00 0	4014586292366	Kontaktný valec, Ø 168,0 mm, Šírka 150,0 mm	707,00	848,40	13	278
6 99 02 315 00 0	4014586292373	Kontaktný valec, Ø 172,2 mm, Šírka 150,0 mm	738,10	885,72	13	-
6 99 02 316 00 0	4014586292380	Kontaktný valec, Ø 180,0 mm, Šírka 150,0 mm	466,90	560,28	13	-
6 99 02 317 00 0	4014586292397	Kontaktný valec, Ø 188,4 mm, Šírka 150,0 mm	466,90	560,28	13	-
6 99 02 318 00 0	4014586292403	Kontaktný valec, Ø 190,0 mm, Šírka 150,0 mm	466,90	560,28	13	-
6 99 02 319 00 0	4014586292410	Kontaktný valec, Ø 195,0 mm, Šírka 150,0 mm	466,90	560,28	13	-
6 99 02 320 00 0	4014586292427	Kontaktný valec, Ø 202,0 mm, Šírka 150,0 mm	466,90	560,28	13	-
6 99 02 321 00 0	4014586292533	Kontaktný valec, Ø 215,0 mm, Šírka 150,0 mm	506,90	608,28	13	-
6 99 02 322 00 0	4014586292540	Kontaktný valec, Ø 219,0 mm, Šírka 150,0 mm	506,90	608,28	13	-
6 99 02 323 00 0	4014586292557	Kontaktný valec, Ø 31,0 mm, Šírka 75,0 mm	94,30	113,16	13	275
6 99 02 324 00 0	4014586292564	Kontaktný valec, Ø 57,5 mm, Šírka 75,0 mm	116,10	139,32	13	275
6 99 02 326 00 0	4014586292588	Kontaktný valec, Ø 68,0 mm, Šírka 75,0 mm	116,10	139,32	13	275
6 99 02 327 00 0	4014586292595	Kontaktný valec, Ø 84,0 mm, Šírka 75,0 mm	132,50	159,00	13	275
6 99 02 332 00 0	4014586295435	Kontaktný valec, Ø 68,9 mm, Šírka 150,0 mm	154,40	185,28	13	277
6 99 02 338 00 0	4014586299488	Podložka na brúsenie z ušľachtilej ocele	140,40	168,48	13	274
6 99 02 343 00 0	4014586349398	Protiiskrový ochranný kryt	91,60	109,92	13	274
6 99 02 344 00 0	4014586349404	Podložka na brúsenie z ušľachtilej ocele	48,90	58,68	13	276
6 99 02 410 00 0	4014586299310	Stahovák pre hnacie kotúče	60,46	72,55	07	279
6 99 03 000 00 0	4014586278483	Brúsny pás R, Zrno 24, ks 10 ks	144,48	173,38	12	273
6 99 03 002 00 0	4014586278506	Brúsny pás R, Zrno 36, ks 10 ks	115,50	138,60	12	273
6 99 03 003 00 0	4014586278513	Brúsny pás Z, Zrno 36, ks 10 ks	87,68	105,22	12	273
6 99 03 004 00 0	4014586278520	Brúsny pás R, Zrno 40, ks 10 ks	109,62	131,54	12	273
6 99 03 005 00 0	4014586278537	Brúsny pás Z, Zrno 40, ks 10 ks	83,16	99,79	12	273
6 99 03 007 00 0	4014586278551	Brúsny pás R, Zrno 60, ks 10 ks	97,02	116,42	12	273
6 99 03 008 00 0	4014586278568	Brúsny pás Z, Zrno 60, ks 10 ks	73,61	88,33	12	273
6 99 03 009 00 0	4014586278575	Brúsny pás R, Zrno 80, ks 10 ks	91,14	109,37	12	273
6 99 03 010 00 0	4014586278582	Brúsny pás Z, Zrno 80, ks 10 ks	69,20	83,04	12	273
6 99 03 013 00 0	4014586278612	Brúsny pás R, Zrno 120, ks 10 ks	86,63	103,96	12	273
6 99 03 014 00 0	4014586278629	Brúsny pás Z, Zrno 120, ks 10 ks	65,73	78,88	12	273
6 99 03 017 00 0	4014586278650	Brúsny pás A, Zrno 220, ks 10 ks	63,95	76,74	12	274
6 99 03 018 00 0	4014586278667	Brúsny pás A, Zrno 320, ks 10 ks	63,95	76,74	12	274
6 99 03 019 00 0	4014586278674	Brúsny pás A, Zrno 400, ks 10 ks	63,95	76,74	12	274
6 99 03 020 00 0	4014586278681	Brúsny pás R, Zrno 36, ks 10 ks	129,26	155,11	12	273
6 99 03 021 00 0	4014586278698	Brúsny pás Z, Zrno 36, ks 10 ks	98,18	117,82	12	273
6 99 03 034 00 0	4014586283616	Brúsny pás Z, Zrno 36, ks 10 ks	61,43	73,72	12	274
6 99 03 035 00 0	4014586283623	Brúsny pás Z, Zrno 40, ks 10 ks	58,49	70,19	12	274
6 99 03 036 00 0	4014586283630	Brúsny pás Z, Zrno 60, ks 10 ks	51,66	61,99	12	274
6 99 03 037 00 0	4014586283647	Brúsny pás Z, Zrno 80, ks 10 ks	48,62	58,34	12	274
6 99 03 038 00 0	4014586283654	Brúsny pás Z, Zrno 120, ks 10 ks	46,20	55,44	12	274

Objednávacie číslo	EAN	Označenie	Cena EUR bez DPH	Cena EUR s DPH	PK	Strana
6 99 03 039 00 0	4014586283661	Brúsny pás R, Zrno 24, ks 10 ks	242,34	290,81	12	273
6 99 03 040 00 0	4014586283678	Brúsny pás R, Zrno 36, ks 10 ks	209,06	250,87	12	273
6 99 03 041 00 0	4014586283685	Brúsny pás Z, Zrno 36, ks 10 ks	163,28	195,94	12	274
6 99 03 042 00 0	4014586283692	Brúsny pás R, Zrno 40, ks 10 ks	198,45	238,14	12	273
6 99 03 043 00 0	4014586283708	Brúsny pás Z, Zrno 40, ks 10 ks	155,19	186,23	12	274
6 99 03 044 00 0	4014586283715	Brúsny pás R, Zrno 60, ks 10 ks	175,46	210,55	12	273
6 99 03 045 00 0	4014586283722	Brúsny pás Z, Zrno 60, ks 10 ks	137,45	164,94	12	274
6 99 03 046 00 0	4014586283739	Brúsny pás R, Zrno 80, ks 10 ks	165,06	198,07	12	273
6 99 03 047 00 0	4014586283746	Brúsny pás Z, Zrno 80, ks 10 ks	129,15	154,98	12	274
6 99 03 048 00 0	4014586283753	Brúsny pás R, Zrno 120, ks 10 ks	156,77	188,12	12	273
6 99 03 049 00 0	4014586283760	Brúsny pás Z, Zrno 120, ks 10 ks	122,43	146,92	12	274
6 99 03 050 00 0	4014586283777	Brúsny pás A, Zrno 220, ks 10 ks	121,17	145,40	12	274
6 99 03 051 00 0	4014586283784	Brúsny pás A, Zrno 320, ks 10 ks	121,17	145,40	12	274
6 99 03 052 00 0	4014586283791	Brúsny pás A, Zrno 400, ks 10 ks	121,17	145,40	12	274
6 99 03 053 00 0	4014586283807	Brúsny pás R, Zrno 36, ks 10 ks	250,74	300,89	12	273
6 99 03 054 00 0	4014586283814	Brúsny pás Z, Zrno 36, ks 10 ks	196,14	235,37	12	274
6 99 03 097 00 0	4014586292915	Brúsny pás R, Zrno 36, ks 10 ks	78,65	94,38	12	-
6 99 03 098 00 0	4014586292922	Brúsny pás R, Zrno 60, ks 10 ks	69,09	82,91	12	-
6 99 03 099 00 0	4014586292939	Brúsny pás R, Zrno 80, ks 10 ks	65,10	78,12	12	-
6 99 03 111 00 0	4014586299235	Brúsny pás R, Zrno 36, ks 10 ks	267,44	320,93	12	273
6 99 03 112 00 0	4014586299242	Brúsny pás Z, Zrno 36, ks 10 ks	209,27	251,12	12	274
6 99 03 116 01 0	4014586329888	Rúnový pás, Verzia hrubé, ks 3 ks	356,48	427,78	12	274
6 99 03 117 01 0	4014586329895	Rúnový pás, Verzia hrubé, ks 3 ks	178,29	213,95	12	274
6 99 03 118 01 0	4014586329901	Rúnový pás, Verzia stredne tvrdý, ks 3 ks	356,48	427,78	12	274
6 99 03 119 01 0	4014586329918	Rúnový pás, Verzia stredne tvrdý, ks 3 ks	178,29	213,95	12	274
6 99 03 120 01 0	4014586329925	Rúnový pás, Verzia veľmi jemné, ks 3 ks	356,48	427,78	12	274
6 99 03 121 01 0	4014586329932	Rúnový pás, Verzia veľmi jemné, ks 3 ks	178,29	213,95	12	274
6 99 03 122 00 0	4014586368054	Brúsny pás R, Zrno 36, ks 10 ks	134,82	161,78	12	273
6 99 03 122 01 0	4014586332369	Vlnené pásy	96,18	115,42	12	-
6 99 03 126 00 0	4014586379029	3M™ Cubitron™ II, Zrno 36, ks 10 ks	166,74	200,09	12	258
6 99 03 127 00 0	4014586379036	3M™ Cubitron™ II, Zrno 60, ks 10 ks	146,48	175,78	12	258
6 99 03 128 00 0	4014586379043	3M™ Cubitron™ II, Zrno 80, ks 10 ks	128,52	154,22	12	258
6 99 03 130 00 0	4014586379050	Brúsny pás Z, Zrno 36, ks 10 ks	63,11	75,73	12	258
6 99 03 131 00 0	4014586379067	Brúsny pás Z, Zrno 60, ks 10 ks	42,84	51,41	12	258
6 99 03 132 00 0	4014586379074	Brúsny pás Z, Zrno 80, ks 10 ks	39,27	47,12	12	258
6 99 03 133 00 0	4014586379081	Brúsny pás Z, Zrno 120, ks 10 ks	32,13	38,56	12	258
6 99 03 134 00 0	4014586379098	Brúsny pás A, Zrno 220, ks 10 ks	30,87	37,04	12	258
6 99 03 135 00 0	4014586379104	Brúsny pás A, Zrno 320, ks 10 ks	30,87	37,04	12	258
6 99 03 136 00 0	4014586379111	Brúsny pás A, Zrno 420, ks 10 ks	30,87	37,04	12	258
6 99 03 137 00 0	4014586379128	Brúsny pás R, Zrno 36, ks 10 ks	69,09	82,91	12	258
6 99 03 138 00 0	4014586379135	Brúsny pás R, Zrno 60, ks 10 ks	52,40	62,88	12	258
6 99 03 139 00 0	4014586379142	Brúsny pás R, Zrno 80, ks 10 ks	47,57	57,08	12	258
6 99 03 140 00 0	4014586379159	Brúsny pás R, Zrno 120, ks 10 ks	46,41	55,69	12	258
6 99 03 143 00 0	4014586379173	Rúnový pás, Verzia stredne tvrdý, ks 3 ks	59,12	70,94	12	258
6 99 03 149 00 0	4014586385938	3M™ Cubitron™ II, Zrno 60, ks 10 ks	403,83	484,60	12	273
6 99 03 150 00 0	4014586385945	3M™ Cubitron™ II, Zrno 80, ks 10 ks	379,26	455,11	12	273
6 99 03 154 00 0	4014586385983	3M™ Cubitron™ II, Zrno 36, ks 10 ks	559,02	670,82	12	273
6 99 03 155 00 0	4014586385990	3M™ Cubitron™ II, Zrno 60, ks 10 ks	467,99	561,59	12	273
6 99 03 157 00 0	4014586405063	3M™ Cubitron™ II, Zrno 36, ks 10 ks	191,42	229,70	12	258
6 99 03 158 00 0	4014586405070	Brúsny pás R, Zrno 36, ks 10 ks	79,38	95,26	12	258
6 99 03 159 00 0	4014586405087	Brúsny pás Z, Zrno 36, ks 10 ks	74,76	89,71	12	258
9 01 02 012 01 0	4014586876894	Uhlová hlava Basic, Výstupný upínací štvorhran QuickIN 1/4" Vnútorňný šesťhran	458,85	550,62	05	-
9 01 02 013 01 0	4014586876900	Uhlová hlava Basic, Výstupný upínací štvorhran 3/8" Vonkajší štvorhran	458,85	550,62	05	-
9 01 02 014 01 0	4014586882703	Uhlová hlava Basic, Výstupný upínací štvorhran 1/4" Vonkajší štvorhran	458,85	550,62	05	-
9 01 02 015 02 0	4014586882802	Uhlová hlava do 45 Nm, Výstupný upínací štvorhran 3/8" Vonkajší štvorhran	564,90	677,88	05	59
9 01 02 016 02 0	4014586882826	Uhlová hlava do 60 Nm, Výstupný upínací štvorhran 1/2" Vonkajší štvorhran	564,90	677,88	05	59
9 01 02 017 02 0	4014586887784	Uhlová hlava do 18 Nm, Výstupný upínací štvorhran 3/8" Vonkajší štvorhran	543,90	652,68	05	59
9 01 02 018 02 0	4014586889290	Uhlová hlava do 14 Nm, Výstupný upínací štvorhran 3/8" Vonkajší štvorhran	418,95	502,74	05	58
9 01 02 019 02 0	4014586889306	Uhlová hlava do 14 Nm, Výstupný upínací štvorhran 1/4" Vonkajší štvorhran	418,95	502,74	05	58
9 01 02 020 02 0	4014586889313	Uhlová hlava do 14 Nm, Výstupný upínací štvorhran 1/4" Vnútorňný šesťhran	418,95	502,74	05	59
9 01 02 021 02 0	4014586889320	Uhlová hlava do 14 Nm, Výstupný upínací štvorhran QuickIN 1/4" Vnútorňný šesťhran	418,95	502,74	05	59
9 01 04 009 01 0	4014586871622	Zásobník M55 X	211,00	253,20	01	65
9 01 04 010 01 0	4014586871639	Predĺženie zásobníka M55 X s vedením pásu	221,45	265,74	02	65



Objednávacie číslo	EAN	Označenie	Cena EUR bez DPH	Cena EUR s DPH	PK	Strana
9 01 05 002 01 8	4014586833682	Bezpečnostná tretia spojka	1.085,70	1.302,84	02	-
9 01 06 001 02 0	4014586886930	Priamy výstup, Výstupný upínací štvorhran QuickIN 1/4" Vnútorný šesťhran	165,90	199,08	05	59
9 01 06 002 02 0	4014586886626	Priamy výstup, Výstupný upínací štvorhran 3/8" Vonkajší štvorhran	165,90	199,08	05	59
9 06 04 008 01 3	4014586849805	Ochranný kryt odsávania	253,89	304,67	02	90
9 06 04 009 01 7	4014586849829	Ochranný kryt odsávania	262,82	315,38	02	90
9 06 06 002 00 9	4014586834467	Vedenie pílového listu	295,26	354,31	02	144
9 07 02 001 00 1	4014586834498	Upínacie zariadenie	267,23	320,68	02	144
9 07 02 003 00 8	4014586834511	Upínacie zariadenie	299,88	359,86	02	144
9 07 02 004 00 6	4014586834528	Upínacie zariadenie	372,33	446,80	02	144
9 07 02 005 00 0	4014586839783	Upínacie a posúvacie zariadenie	2.134,65	2.561,58	02	144
9 12 01 002 00 4	4014586842868	Pneumatické zariadenie na chladenie a mazanie	2.452,80	2.943,36	08	-
9 26 01 022 01 3	4014586846965	Vákuové čerpadlo	554,82	665,78	02	163
9 26 01 023 02 3	4014586847283	Kompresor	1.368,15	1.641,78	08	-
9 26 02 054 01 6	4014586841342	Doska s prísavkami	517,97	621,56	02	163
9 26 02 055 01 0	4014586841335	Zariadenie na vrtanie rúr	282,14	338,57	02	163
9 26 02 057 01 7	4014586843322	Vákuová prísavná doska	538,13	645,76	02	163
9 26 02 071 01 9	4014586851389	Predĺženie - sada na prestrihovanie hlbokých profilov 160	371,00	445,20	01	134
9 26 02 074 01 4	4014586855080	Súprava na odsávanie	53,40	64,08	04	244
9 26 02 075 01 8	4014586855097	Odsávacie zariadenie	68,20	81,84	04	244
9 26 02 079 01 0	4014586857152	Rýchlovýmenné skľučovadlo na rezanie závitov veľ. 2 s upnutím QuickIN	279,72	335,66	02	185
9 26 02 082 01 0	4014586861920	Rýchlovýmenné skľučovadlo na rezanie závitov veľ. 3 s upnutím QuickIN MAX/Weldon 32	395,22	474,26	02	185
9 26 02 083 01 0	4014586860152	Držiak upínania na pracovný stôl a do vrtáčkového stojanu	48,60	58,32	04	238
9 26 02 085 01 0	4014586867977	Vákuová prísavná doska	538,13	645,76	02	-
9 26 02 089 01 0	4014586878508	Rýchlovýmenné skľučovadlo na rezanie závitov veľ. 2 S 3/4" upnutím Weldon	284,55	341,46	02	185
9 26 02 091 00 0	4014586882932	Súprava na odsávanie	42,50	51,00	04	238
9 26 02 092 00 0	4014586882949	Súprava na odsávanie	52,20	62,64	04	238
9 26 02 095 00 0	4014586885551	Súprava na odsávanie	52,20	62,64	04	238
9 26 02 101 01 0	4014586889771	Dýza na vrtací prach	56,18	67,42	02	31
9 26 02 102 00 0	4014586892283	Súprava na odsávanie	36,80	44,16	04	238
9 26 04 096 01 0	4014586863986	Rýchlonabíjačka ALG 30	158,66	190,39	02	-
9 26 04 096 03 0	4014586887128	Rýchlonabíjačka ALG 30, ks 25 ks	3.441,80	4.130,16	02	-
9 26 04 103 01 0	4014586862651	Nabíjací adaptér	22,26	26,71	02	-
9 26 04 163 02 0	4014586872681	Programovací adaptér	416,64	499,97	02	59
9 26 04 170 02 0	4014586882727	Akumulátorový blok, Napätie 14,4 V, Kapacita 2,5 Ah	80,33	96,40	02	-
9 26 04 170 03 0	4014586885148	Akumulátorový blok, Napätie 14,4 V, Kapacita 2,5 Ah, ks 15 ks	1.111,11	1.333,33	02	-
9 26 04 172 02 0	4014586882741	Akumulátorový blok, Napätie 14,4 V, Kapacita 5 Ah	115,29	138,35	02	-
9 26 04 172 03 0	4014586885162	Akumulátorový blok, Napätie 14,4 V, Kapacita 5 Ah, ks 15 ks	1.594,32	1.913,18	02	-
9 26 04 175 02 0	4014586890586	Akumulátorový blok, Napätie 18 V, Kapacita 6 Ah	110,25	132,30	02	120
9 26 04 175 03 0	4014586890593	Akumulátorový blok, Napätie 18 V, Kapacita 6 Ah, ks 12 ks	1.331,93	1.598,32	02	58
9 26 04 179 02 0	4014586888224	Akumulátorová súprava HighPower, Napätie 18 V, Kapacita 5,2 Ah	131,25	157,50	02	148
9 26 04 180 01 0	4014586890630	Rýchlonabíjačka ALG 80	61,95	74,34	02	239
9 26 04 180 02 0	4014586892047	Rýchlonabíjačka ALG 80, ks 25 ks	1.258,95	1.510,74	02	58
9 26 04 182 02 0	4014586890609	Akumulátorový blok, Napätie 18 V, Kapacita 3 Ah	78,75	94,50	02	120
9 26 04 182 03 0	4014586890616	Akumulátorový blok, Napätie 18 V, Kapacita 3 Ah, ks 12 ks	949,83	1.139,80	02	58
9 26 04 183 02 0	4014586891262	Akumulátorový blok, Napätie 12 V, Kapacita 3 Ah	38,01	45,61	02	239
9 26 04 184 02 0	4014586890623	Akumulátorový blok, Napätie 12 V, Kapacita 6 Ah	81,38	97,66	02	239
9 26 04 189 02 0	4014586892054	Rýchlonabíjačka ALG 80, ks 25 ks	1.258,95	1.510,74	02	-
9 26 04 200 02 0	4014586882819	Akumulátorová LED lampa ALED 12-18 V	58,38	70,06	02	120
9 26 04 201 02 0	4014586891439	Akumulátorový USB adaptér AUSB 12-18 V	43,05	51,66	02	120
9 26 04 210 01 0	4014586893921	Rýchlonabíjačka ALG 80 BC	78,75	94,50	02	120
9 26 04 323 01 0	4014586892788	Štartovacia súprava akumulátorov, Napätie 18 V, Kapacita 6 Ah	299,25	359,10	02	121
9 26 04 324 01 0	4014586892849	Štartovacia súprava akumulátorov, Napätie 18 V, Kapacita 3 Ah	236,25	283,50	02	121
9 26 04 325 01 0	4014586892900	Štartovacia akumulátorová súprava HighPower, Napätie 18 V, Kapacita 5,2 Ah	341,25	409,50	02	148
9 26 04 326 01 0	4014586892542	Štartovacia súprava akumulátorov, Napätie 12 V, Kapacita 3 Ah	139,97	167,96	02	239
9 26 04 327 01 0	4014586892603	Štartovacia súprava akumulátorov, Napätie 12 V, Kapacita 6 Ah	226,70	272,04	02	239
9 90 01 010 00 1	4014586871417	Podstavec GX/GIS	150,10	180,12	13	-



Objednávacie číslo	Akustický tlak LpA (dB)	Neistota merania nameranej hodnoty KpA (dB)	Hladina akustického tlaku LWA (dB)	Neistota merania nameranej hodnoty KWA (dB)	Max. hodnota akustického tlaku LpCpeak (dB)	Neistota merania nameranej hodnoty KpCpeak (dB)	Hodnota vibrácií 1 ahv 3--cestn. (m/s <sup>2</sup> )	Neistota merania nameranej hodnoty Ka (m/s <sup>2</sup> )	Hodnota vibrácií 2 ahv 3--cestn. (m/s <sup>2</sup> )
7 105 03 62 00 0	75	3	86	3	91	3	2,5	1,5	
7 105 04 62 00 0	75	3	86	3	89	3	1,8	1,5	
7 112 62 60 00 0	81,0	3	92,0	3	95,0	3	<1,8	1,5	
7 112 63 60 00 0	81,0	3	92,0	3	95,0	3	<1,8	1,5	
7 112 64 60 00 0	81,0	3	92,0	3	95,0	3	<1,8	1,5	
7 112 66 60 00 0	81,0	3	92,0	3	95,0	3	<1,8	1,5	
7 112 70 60 00 0	81,0	3	92,0	3	95,0	3	<1,8	1,5	
7 113 11 63 00 0	73	3	84	3	92	3	1	1,5	
7 113 16 64 00 0	74	3	85	3	87	3	1,5	1,5	
7 113 16 65 00 0	74	3	85	3	87	3	1,5	1,5	
7 113 20 64 00 0	65,5	3	76,6	3	78,4	3	1	1,5	
7 113 21 64 00 0	65,9	3	76,9	3	78,9	3			
7 113 22 64 00 0	76	3	87	3	89	3	ah,D 1,5	1,5	ah 0,6
7 113 23 64 00 0	91	3	102	3	107	3	ah,D 1,5	1,5	ah 0,5
7 115 03 64 00 0	93,8	3	104,8	3	112	3	14,5	1,5	
7 115 04 64 00 0	90,5	3	101,2	3	113,7	3	ah 9,1	1,5	
7 115 05 64 00 0	91,5	3	102,5	3	111,7	3	ah 9,7	1,5	
7 115 06 64 00 0	96,1	3	107,1	3	118,2	3	ah 16,1	1,5	
7 115 07 64 00 0	93,8	3	104,8	3	114,5	3	ah 12,9	1,5	
7 115 08 64 00 0	93,6 dB	3 dB	104,6 dB	3 dB	119,5 dB	3 dB	12,9 m/s <sup>2</sup>	1,5 m/s <sup>2</sup>	
7 116 10 64 00 0	75,5	3	86,5	3	90,6	3	1	1,5	
7 116 11 64 00 0	73	3	84	3	86	3	ah,D 1,5	1,5	
7 120 01 62 00 0	86	3	97	3	101	3	ah,AG 5,0	1,5	ah,DS 1,8
7 120 02 62 00 0	86	3	97	3	101	3	ah,AG 5,0	1,5	ah,DS 1,8
7 120 03 62 00 0	86	3	97	3	101	3	ah,AG 5,0	1,5	ah,DS 1,8
7 120 04 62 00 0	86	3	97	3	101	3	ah,AG 5,0	ah,DS 1,8	
7 123 01 62 00 0	84	3	95	3	98	3	ah,SG (Ø 50 mm) 12,0	1,5	ah,SG (Ø 25 mm) 5,0
7 123 02 62 00 0	85	3	96	3	98	3	ah,SG (Ø 50 mm) 12,0	1,5	ah,SG (Ø 25 mm) 5,0
7 123 03 62 00 0	85	3	96	3	98	3	ah,SG50 2,0	1,5	ah,SG25 1,0
7 129 32 61 00 0	70	3	81	3	83	3			
7 129 32 62 00 0	70	3	81	3	83	3			
7 129 33 61 00 0	74	3	85	3	87	3			
7 129 33 62 00 0	74	3	85	3	87	3			
7 129 34 61 00 0	83	3	94	3	97	3			
7 129 34 62 00 0	83	3	94	3	97	3			
7 129 35 61 00 0	83	3	94	3	97	3			
7 129 35 62 00 0	83	3	94	3	97	3			
7 130 03 61 00 0	74,8	3	85,8	3	87,9	3	ah 10,1	1,5	
7 130 04 61 00 0	74,6	3	85,6	3	87,9	3	ah 3,3	1,5	
7 132 04 61 00 0	74	3	85	3	86	3	ah 6,5	1,5	
7 132 05 61 00 0	74	3	85	3	85	3	ah 4,7	1,5	
7 132 06 61 00 0	74	3	85	3	85	3	ah 4,7	1,5	
7 138 01 61 00 0	85	3	96	3	100	3	ah, 4,0	1,5	ah, 4,6
7 140 01 64 00 0	88,4	3	99,4	3	105,8	3	ah,D 4,2	1,5	ah,D 11,8
7 170 01 62 00 0	82,4	3	93,4	3	97,1	3	ah,D 0,6	1,5	
7 170 02 62 00 0	82,4	3	93,4	3	97,1	3	ah,D 0,6	1,5	
7 202 51 60 00 0	79,1	3	90,1	3	93,4	3	1,1	1,5	
7 205 47 60 00 0	81,1	3	92,1	3	95,2	3	ah,D 2,4	1,5	
7 205 49 60 00 0	82,1	3	93,1	3	95,6	3	ah,D 1,9	1,5	
7 205 51 60 00 0	82	3	93	3	96	3	3	1,5	
7 205 52 60 00 0	82	3	93	3	96	3	ah,D 4,0	1,5	
7 205 52 61 00 0	82	3	93	3	96	3	ah,D 4,0	1,5	
7 205 53 60 00 0	82	3	93	3	96	3	ah,D 3,0	1,5	
7 205 53 61 00 0	82	3	93	3	96	3	ah,D 3,0	1,5	
7 205 54 60 00 0	82	3	93	3	96	3	ah,D 3,0	1,5	
7 205 54 61 00 0	82	3	93	3	96	3	ah,D 3,0	1,5	
7 205 55 60 00 0	82	3	93	3	96	3	ah,D 3,0	1,5	
7 205 55 61 00 0	82	3	93	3	96	3	ah,D 3,0	1,5	
7 209 38 60 00 0	82	3	93	3	96	3	3,0	1,5	

Objednávacie číslo	Akustický tlak LpA (dB)	Neistota merania nameranej hodnoty KpA (dB)	Hladina akustického tlaku LWA (dB)	Neistota merania nameranej hodnoty KWA (dB)	Max. hodnota akustického tlaku LpCpeak (dB)	Neistota merania nameranej hodnoty KpCpeak (dB)	Hodnota vibrácií 1 dňv 3-cestn. (m/s <sup>2</sup> )	Neistota merania nameranej hodnoty Ka (m/s <sup>2</sup> )	Hodnota vibrácií 2 dňv 3-cestn. (m/s <sup>2</sup> )
7 213 04 00 23 9	82	3	93	3	96	3	1	1,5	
7 213 06 50 01 8	81	3	92	3	98	3	0,8	1,5	
7 213 13 00 23 0	81	3	92	3	98	3	0,8	1,5	
7 221 05 00 23 7	87	3	98	3	103	3	ah,AG 6,0	1,5	ah,SG 2,5
7 221 05 29 23 2	87	3	98	3	103	3	ah,AG 6,0	1,5	ah,SG 2,5
7 221 06 00 23 0	87	3	98	3	103	3	ah,AG 6,0	1,5	ah,SG 2,5
7 221 06 29 23 5	87	3	98	3	103	3	ah,AG 6,0	1,5	ah,SG 2,5
7 221 07 00 23 6	87	3	98	3	103	3	ah,AG 6,0	1,5	ah,SG 2,5
7 221 08 00 23 2	87	3	98	3	103	3	ah,AG 6,0	1,5	ah,SG 2,5
7 221 08 29 23 7	87	3	98	3	103	3	ah,AG 6,0	1,5	ah,SG 2,5
7 221 10 00 23 3	87	3	98	3	103	3	ah,AG 6,0	1,5	ah,DS 2,5
7 221 10 29 23 8	87	3	98	3	103	3	ah,AG 6,0	1,5	ah,DS 2,5
7 221 11 00 23 2	87	3	98	3	103	3	ah,AG 6,0	1,5	ah,DS 2,5
7 221 11 29 23 7	87	3	98	3	103	3	ah,AG 6,0	1,5	ah,DS 2,5
7 221 26 00 23 0	87	3	98	3	103	3	ah,AG 6,0	1,5	ah,SG 2,5
7 221 26 29 23 0	87	3	98	3	103	3	ah,AG 6,0	1,5	ah,SG 2,5
7 221 27 00 23 0	87	3	98	3	103	3	ah,AG 6,0	1,5	ah,SG 2,5
7 221 27 29 23 0	87	3	98	3	103	3	ah,AG 6,0	1,5	ah,SG 2,5
7 221 31 00 23 0	87	3	98	3		3	ah,AG 3,8	1,5	
7 221 48 00 23 0	84	3	95	3	100	3	ah,P 2,5	1,5	ah,SG 2,5
7 221 48 51 01 0	84	3	95	3	100	3	ah,P 2,5	1,5	ah,SG 2,5
7 221 48 60 00 0	84	3	95	3	100	3	ah,P 2,5	1,5	ah,SG 2,5
7 221 49 00 23 0	84	3	95	3	100	3	ah,P 3,5	1,5	ah,SG 2,5
7 221 49 50 01 0	84	3	95	3	100	3	ah,P 3,5	1,5	ah,SG 2,5
7 221 49 51 01 0	84	3	95	3	100	3	ah,P 3,5	1,5	ah,SG 2,5
7 221 63 51 01 0	84	3	95	3	100	3	ah,P 3,5	1,5	ah,SG 2,5
7 221 67 60 00 0	85	3	96	3	101	3	ah,P/T=3 2,5	1,5	ah,P/T=6 5,0
7 221 73 60 00 0	90	3	101	3	105	3	ah,AG 5,0	1,5	ah,DS 1,8
7 221 74 60 00 0	90	3	101	3	105	3	ah,AG 5,0	1,5	ah,SG 1,8
7 221 75 60 00 0	89	3	100	3	104	3	ah,AG 5,0	1,5	ah,SG 2,0
7 221 76 60 00 0	89	3	100	3	104	3	ah,AG 5,0	1,5	ah,SG 2,0
7 221 77 60 00 0	90	3	101	3	105	3	ah,AG 6,0	1,5	ah,SG 1,8
7 221 78 60 00 0	90	3	101	3	105	3	ah,AG 5,0	1,5	ah,SG 3,5
7 221 79 60 00 0	90	3	101	3	105	3	ah,AG 5,0	1,5	ah,SG 3,5
7 221 87 60 00 0	90	3	101	3	105	3	7,9	1,5	1,5
7 221 90 60 00 0	90	3	101	3	105	3	5,9	1,5	2,1
7 221 91 60 00 0	90	3	101	3	105	3	5,9	1,5	2,1
7 221 98 60 00 0	91	3	102	3	105	3	ah,AG 6,5	1,5	ah,DS 3,5
7 222 07 60 00 0	90	3	101	3	105	3	5,0	1,5	3,5
7 222 08 60 00 0	90	3	101	3	105	3	5,0	1,5	3,5
7 222 09 60 00 0	90	3	101	3	105	3	5,0	1,5	3,5
7 222 10 60 00 0	90	3	101	3	105	3	5,0	1,5	3,5
7 222 11 60 00 0	90	3	101	3	105	3	5,0	1,5	3,5
7 222 12 60 00 0	90	3	101	3	105	3	5,0	1,5	3,5
7 222 13 60 00 0	90	3	101	3	105	3	4,1	1,5	2,2
7 222 13 61 00 0	90	3	101	3	105	3	4,1	1,5	2,2
7 222 18 60 00 0	90	3	101	3	105	3	5,9	1,5	2,1
7 222 19 60 00 0	90	3	101	3	105	3	5,9	1,5	2,1
7 222 20 60 00 0	90	3	101	3	105	3	5,0	1,5	1,6
7 222 21 60 00 0	90	3	101	3	105	3	5,0	1,5	1,6
7 222 22 60 00 0	90	3	101	3	105	3	3,4	1,5	1,6
7 222 23 60 00 0	90	3	101	3	105	3	3,4	1,5	1,6
7 223 16 60 00 0	84	3	95	3	97	3	4,7	1,5	
7 223 17 60 00 0	84	3	95	3	97	3	4,7	1,5	7,9
7 223 19 60 00 0	84	3	95	3	97	3	5,3	1,5	11,4
7 223 20 60 00 0	84	3	95	3	97	3	1,9	1,5	2,9
7 223 22 60 00 0	85	3	96	3	98	3	9,7	1,5	
7 223 23 60 00 0	85	3	96	3	98	3	1,5	1,5	4,5
7 223 24 60 00 0	83	3	94	3	95	3	4,8	1,5	

Objednávacie číslo	Akustický tlak LpA (dB)	Neistota merania nameranej hodnoty KpA (dB)	Hladina akustického tlaku LWA (dB)	Neistota merania nameranej hodnoty KWA (dB)	Max. hodnota akustického tlaku LpCpeak (dB)	Neistota merania nameranej hodnoty KpCpeak (dB)	Hodnota vibrácií 1 ahv 3--cestn. (m/s <sup>2</sup> )	Neistota merania nameranej hodnoty Ka (m/s <sup>2</sup> )	Hodnota vibrácií 2 ahv 3--cestn. (m/s <sup>2</sup> )
7 223 25 60 00 0	83	3	94	3	95	3	1,0	1,5	
7 228 05 50 00 0	84	3	95	3	99	3	2	1,5	
7 228 05 51 00 0	84	3	95	3	99	3	2		
7 229 67 61 00 0	72	3	83	3	84	3			
7 229 67 62 00 0	72	3	83	3	84	3			
7 229 68 61 00 0	85	3	96	3	97	3			
7 229 68 62 00 0	85	3	96	3	97	3			
7 229 69 61 00 0	82	3	93	3	96	3			
7 229 70 61 00 0	82	3	93	3	96	3			
7 229 70 62 00 0	85	3	96	3	97	3			
7 229 70 63 00 0	85,0	3	96,0	3	97,0	3			
7 229 72 61 00 0	74	3	85	3	96	3			
7 230 31 61 00 0	81,1	3	92,1	3	93,3	3	5,7	1,5	
7 230 32 61 00 0	81,1	3	92,1	3	93,3	3	5,7	1,5	
7 230 33 61 00 0	76,2	3	87,2	3	91	3	10,8	1,5	
7 230 34 61 00 0	82,5	3	93,5	3	94,9	3	4,1	1,5	
7 230 35 61 00 0	81,7	3	92,7	3	93,8	3	4,8	1,5	
7 232 30 00 23 0	85	3	96	3	100	3	8,9	1,5	
7 232 31 00 23 9	85	3	96	3	100	3	10	1,5	
7 232 38 60 00 0	82	3	93	3	93	3	8,8	1,5	
7 232 39 60 00 0	82	3	93	3	93	3	8,8	1,5	
7 232 40 60 00 0	80	3	91	3	91	3	7,3	1,5	
7 232 41 60 00 0	82	3	93	3	93	3	9,5	1,5	
7 232 42 60 00 0	82	3	93	3	93	3	6,8	1,5	
7 234 15 00 23 0	79	3	90	3	94	3	7,8	1,5	
7 234 17 00 23 9	79	3	90	3	94	3	7,8	1,5	
7 234 22 00 23 0	89	3	100	3	102	3	7	1,5	
7 234 23 00 23 0	89	3	100	3	102	3	7	1,5	
7 236 54 60 00 0	95,3	3	106,3	3	110,9	3	ah = 2,7	1,5	
7 238 16 61 00 0	90	3	101	3	104	3	ah, 5,4	1,5	ah, 6,2
7 238 18 61 00 0	90	3	101	3	104	3	ah, 3,7	1,5	ah, 4,3
7 245 01 60 00 0	93,1	3,0	104,1	3,0	107,4	3,0			
7 245 02 60 00 0	92,9	3,0	103,9	3,0	107,2	3,0			
7 270 40 61 00 0	82,4	3	93,4	3	97	3	< 2,5	1,5	
7 270 41 61 00 0	82,4	3	93,4	3	97	3	< 2,5	1,5	
7 270 42 61 00 0	82,4 dB	3 dB	93,4 dB	3 dB	97 dB	3 dB	< 2,5 m/s <sup>2</sup>	1,5 m/s <sup>2</sup>	
7 270 43 61 00 0	82,4	3	93,4	3	97	3	< 2,5	1,5	
7 270 50 60 00 0	87,5	3	98,5	3	102,3	3	ah,D <2,5	1,5	
7 270 51 60 00 0	88,5	3	99,5	3	102,5	3	ah,D <2,5	1,5	
7 270 53 61 00 0	86,7	3	97,7	3	101,2	3	ah,D <2,5	1,5	
7 270 54 61 00 0	86,7	3	97,7	3	101,2	3	ah,D <2,5	1,5	
7 270 55 61 00 0	86,7	3	97,7	3	101,2	3	ah,D <2,5	1,5	
7 270 56 61 00 0	86,	3	97,7	3	101,2	3	ah,D <2,5	1,5	
7 270 57 61 00 0	85,6	3	96,6	3	98,9	3	ah,D <2,5	1,5	
7 270 58 61 00 0	85,6	3	96,6	3	98,9	3	ah,D <2,5	1,5	
7 270 60 61 00 0	84,0	3	95,0	3	98,7	3	ah,D = 1,4	1,5	
7 270 65 60 00 0	83	3	94	3	98	3	ah,D <2,5	1,5	
7 270 71 61 00 0	86,7	3	97,7	3	101,2	3	<2,5	1,5	
7 270 72 61 00 0	86,7	3	97,7	3	101,2	3	<2,5	1,5	
7 272 03 61 00 0	87	3	98	3	99	3		1,5	
7 534 08 00 00 0	81	3	92	3	102	3	ah,D 7,1	1,5	
7 536 03 00 01 0	82	3	93	3		3			
7 820 62 00 22 0	83	3	94	3	100	3	3,9	1,5	
7 820 62 00 26 0	83	3	94	3	100	3	3,9	1,5	
7 820 63 00 12 0	83	3	94	3	100	3	3,9	1,5	
7 820 63 00 20 0	83	3	94	3	100	3	3,9	1,5	
7 820 64 00 12 0	84	3	95	3	100	3	3,9	1,5	
7 820 64 00 17 0	84	3	95	3	100	3	3,9	1,5	
7 820 64 00 20 0	84	3	95	3	100	3	3,9	1,5	

Objednávacie číslo	Akustický tlak LpA (dB)	Neistota merania nameranej hodnoty KpA (dB)	Hladina akustického tlaku LWA (dB)	Neistota merania nameranej hodnoty KWA (dB)	Max. hodnota akustického tlaku LpCpeak (dB)	Neistota merania nameranej hodnoty KpCpeak (dB)	Hodnota vibrácií 1 dntv 3--cestn. (m/s <sup>2</sup> )	Neistota merania nameranej hodnoty Ka (m/s <sup>2</sup> )	Hodnota vibrácií 2 dntv 3--cestn. (m/s <sup>2</sup> )
7 820 65 00 22 0	84	3	95	3	100	3	3,9	1,5	
7 820 65 00 26 0	84	3	95	3	100	3	3,9	1,5	
7 820 70 00 20 0	81	3	92	3	95	3	4,3	1,5	
7 820 71 00 26 0	81	3	92	3	95	3	4,3	1,5	
7 820 72 00 20 0	81	3	92	3	95	3	4,6	1,5	
7 820 73 00 26 0	81	3	92	3	95	3	4,6	1,5	
7 820 74 00 20 0	85	3	96,0	3	100,00	3	3,8	1,5	
7 820 75 00 26 0	85	3	96	3	100	3	3,8	1,5	
7 820 77 00 26 0	85	3	96	3	100	3	4,7	1,5	
7 820 79 00 20 0	92,0	3	81,0	3	100,00	3	4,3	1,5	
7 820 80 00 26 0	81	3	92	3	100	3	4,3	1,5	
7 820 82 00 12 0	83	3	94	3	97	3	3,6	1,5	
7 820 82 00 17 0	83	3	94	3	97	3	3,6	1,5	
7 820 82 00 20 0	83	3	94	3	97	3	3,6	1,5	
7 820 83 00 22 0	83	3	94	3	97	3	3,6	1,5	
7 820 83 00 26 0	83	3	94	3	97	3	3,6	1,5	
7 820 85 00 26 0	81	3	92	3	95	3	4,5	1,5	
7 820 86 60 00 0	74	3	85	3	90	3	ah,AG 2,8	1,5	ah,SG 1,0
7 823 03 00 26 0	71	3	82	3	85	3	3,7	1,5	
7 823 19 00 26 0	79	3	90	3	92	3	5	1,5	
7 823 20 00 26 0	77	3	88	3	92	3	5,5	1,5	
7 824 37 00 26 0	83	3	94	3	101	3	2	1,5	
7 824 39 00 12 0	84	3	95	3	103	3	Ø 125 mm = 7,5 Ø 100 mm = 3,3	1,5	
7 824 39 00 17 0	84	3	95	3	103	3	Ø 125 mm = 7,5 Ø 100 mm = 3,3	1,5	
7 824 39 00 20 0	84	3	95	3	103	3	Ø 125 mm = 7,5 Ø 100 mm = 3,3	1,5	
7 824 39 00 22 0	84	3	95	3	103	3	Ø 125 mm = 7,5 Ø 100 mm = 3,3	1,5	
7 824 39 00 26 0	84	3	95	3	103	3	Ø 125 mm = 7,5 Ø 100 mm = 3,3	1,5	
7 824 40 00 26 0	84	3	95	3	97	3	Ø 125 mm = 2,0	1,5	
7 824 41 00 20 0	84	3	95	3	97	3	Ø 80 mm = 11,8 Ø 50 mm = 6,3	1,5	
7 824 42 00 22 0	83	3	94	3	97	3	ah,SG (Ø 80 mm) 11,8	1,5	ah,SG (Ø 50 mm) 6,3
7 824 42 00 26 0	83	3	94	3	97	3	ah,SG (Ø 80 mm) 11,8	1,5	ah,SG (Ø 50 mm) 6,3
9 20 29 060 00 0	67,0	3	81,0	3			<2,5		1,5
9 20 30 060 00 0	67	2	81	2			< 2,5		
9 20 31 060 00 0	67	2	81	2			< 2,5		
9 20 32 060 00 0	67	2	81	2			< 2,5		

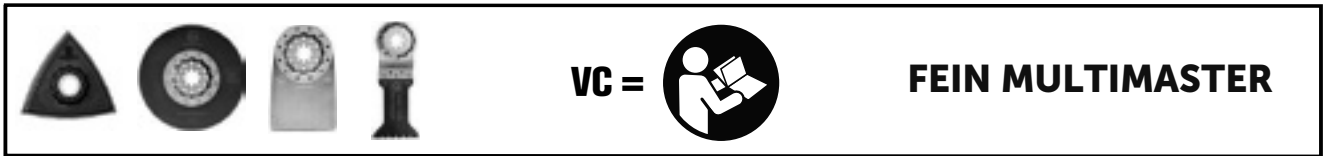

	AMM 300 PLUS VC	AMM 500 PLUS VC	MM 300 PLUS VC	MM 500 PLUS VC
6 35 02 097 ...	0	0	2	0
6 35 02 106 ...	0	0	2	0
6 35 02 113 ...	0	0	2	0
6 35 02 114 ...	0	0	1	0
6 35 02 118 ...	0	0	2	0
6 35 02 125 ...	0	0	1	0
6 35 02 126 ...	1	1	4	1
6 35 02 127 ...	1	1	5	1
6 35 02 133 ...	1	1	4	1
6 35 02 134 ...	1	1	5	1
6 35 02 151 ...	1	1	4	1
6 35 02 152 ...	1	1	5	1
6 35 02 157 ...	1	1	3	0
6 35 02 160 ...	1	1	4	1
6 35 02 161 ...	1	1	5	1
6 35 02 166 ...	1	1	2	0
6 35 02 169 ...	1	1	3	0
6 35 02 170 ...	1	1	3	0
6 35 02 174 ...	0	0	3	0
6 35 02 175 ...	1	1	3	0
6 35 02 176 ...	1	1	3	0
6 35 02 183 ...	1	1	4	1
6 35 02 184 ...	0	0	3	0
6 35 02 187 ...	1	1	3	0
6 35 02 188 ...	1	1	2	0
6 35 02 191 ...	1	1	4	1
6 35 02 193 ...	1	1	4	1
6 35 02 196 ...	1	1	3	0
6 35 02 198 ...	1	1	4	1
6 35 02 199 ...	1	1	5	1
6 35 02 205 ...	1	1	4	1
6 35 02 206 ...	1	1	4	1
6 35 02 207 ...	1	1	5	1
6 35 02 208 ...	1	1	5	1
6 35 02 214 ...	1	1	3	0
6 35 02 216 ...	0	0	2	0
6 35 02 217 ...	1	1	2	0
6 35 02 219 ...	1	1	3	0
6 35 02 221 ...	1	1	5	1
6 35 02 222 ...	1	1	4	1
6 35 02 223 ...	1	1	4	1
6 35 02 225 ...	1	1	4	1
6 35 02 226 ...	1	1	4	1
6 35 02 227 ...	1	1	5	1
6 35 02 228 ...	1	1	5	1
6 35 02 229 ...	1	1	5	1
6 35 02 230 ...	1	1	5	1
6 35 02 231 ...	1	1	5	1
6 35 02 232 ...	1	1	4	1
6 35 02 233 ...	1	1	4	1
6 35 02 236 ...	1	1	4	1
6 35 02 237 ...	1	1	5	1

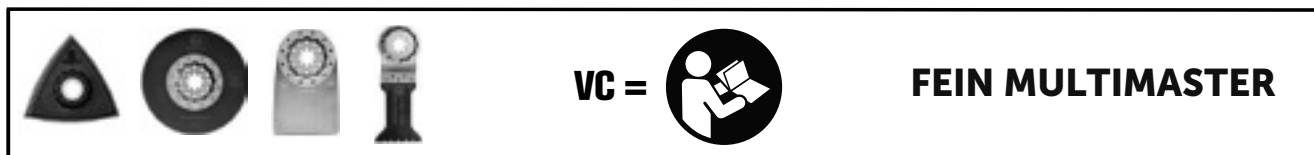

	AMM 300 PLUS VC	AMM 500 PLUS VC	MM 300 PLUS VC	MM 500 PLUS VC
6 37 06 019 ...	0	0	3	0
6 37 19 011 ...	1	1	4	1
6 37 31 001 ...	1	0	2	0
6 37 31 002 ...	1	0	1	0
6 38 06 129 ...	0	0	1	0
6 38 06 136 ...	0	0	1	0
6 38 06 140 ...	0	0	1	0
6 38 06 141 ...	0	0	1	0
6 38 06 142 ...	0	0	1	0
6 38 06 159 ...	0	0	1	0
6 38 06 195 ...	1	3	3	1
6 38 06 204 ...	1	3	3	1
6 38 10 031 ...	2	3	5	1
6 39 03 165 ...	0	0	3	0
6 39 03 200 ...	0	0	2	0
6 39 03 201 ...	0	0	2	0
6 39 03 202 ...	0	0	2	0
6 39 03 226 ...	1	1	4	1
6 39 03 233 ...	0	0	2	0
6 39 03 234 ...	1	2	4	1
6 39 03 235 ...	1	1	3	0
6 39 03 245 ...	0	0	3	0
6 39 03 251 ...	0	1	2	0



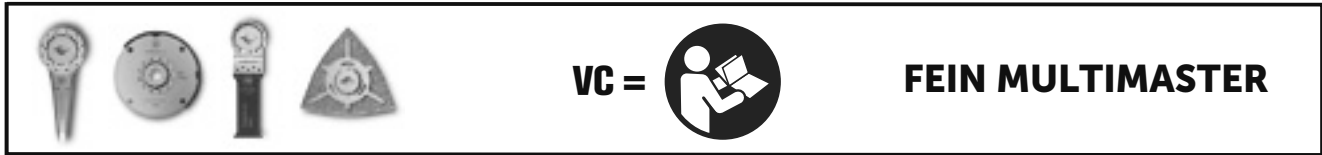

	MM 700 MAX VC	AMM 700 MAX VC		MM 700 MAX VC	AMM 700 MAX VC
6 35 02 097 ...	0	0	6 35 02 224 ...	1	2
6 35 02 106 ...	0	0	6 35 02 225 ...	1	1
6 35 02 113 ...	0	0	6 35 02 226 ...	1	1
6 35 02 114 ...	0	0	6 35 02 227 ...	1	2
6 35 02 118 ...	0	0	6 35 02 228 ...	1	2
6 35 02 125 ...	0	0	6 35 02 229 ...	1	2
6 35 02 126 ...	1	1	6 35 02 230 ...	1	2
6 35 02 127 ...	1	2	6 35 02 231 ...	1	2
6 35 02 133 ...	1	1	6 35 02 232 ...	1	1
6 35 02 134 ...	1	2	6 35 02 233 ...	1	1
6 35 02 151 ...	1	1	6 35 02 236 ...	1	1
6 35 02 152 ...	1	1	6 35 02 237 ...	1	1
6 35 02 157 ...	1	1	6 35 02 238 ...	1	2
6 35 02 160 ...	1	1	6 37 06 019 ...	0	0
6 35 02 161 ...	1	2	6 37 19 011 ...	1	1
6 35 02 166 ...	0	1	6 37 31 001 ...	0	0
6 35 02 169 ...	0	1	6 37 31 002 ...	0	0
6 35 02 170 ...	0	1	6 37 31 006 ...	1	1
6 35 02 174 ...	0	0	6 38 06 129 ...	0	0
6 35 02 175 ...	0	1	6 38 06 136 ...	0	0
6 35 02 176 ...	0	1	6 38 06 140 ...	0	0
6 35 02 183 ...	1	1	6 38 06 141 ...	0	0
6 35 02 184 ...	0	0	6 38 06 142 ...	0	0
6 35 02 187 ...	0	1	6 38 06 159 ...	0	0
6 35 02 188 ...	0	1	6 38 06 195 ...	0	2
6 35 02 191 ...	1	1	6 38 06 204 ...	0	2
6 35 02 193 ...	1	1	6 38 10 031 ...	1	3
6 35 02 196 ...	1	1	6 39 03 165 ...	0	0
6 35 02 198 ...	1	1	6 39 03 200 ...	0	0
6 35 02 199 ...	1	1	6 39 03 201 ...	0	0
6 35 02 200 ...	1	2	6 39 03 202 ...	0	0
6 35 02 201 ...	1	2	6 39 03 226 ...	1	1
6 35 02 202 ...	1	2	6 39 03 233 ...	0	0
6 35 02 203 ...	1	2	6 39 03 234 ...	1	2
6 35 02 204 ...	1	1	6 39 03 235 ...	0	1
6 35 02 205 ...	1	1	6 39 03 236 ...	2	2
6 35 02 206 ...	1	1	6 39 03 237 ...	1	1
6 35 02 207 ...	1	1	6 39 03 238 ...	1	1
6 35 02 208 ...	1	2	6 39 03 239 ...	2	2
6 35 02 213 ...	0	1	6 39 03 240 ...	1	1
6 35 02 214 ...	0	1	6 39 03 241 ...	1	1
6 35 02 215 ...	0	1	6 39 03 242 ...	1	1
6 35 02 216 ...	0	0	6 39 03 243 ...	1	1
6 35 02 217 ...	0	1	6 39 03 244 ...	1	1
6 35 02 218 ...	0	1	6 39 03 245 ...	0	0
6 35 02 219 ...	0	1	6 39 03 246 ...	3	3
6 35 02 220 ...	0	1	6 39 03 247 ...	3	3
6 35 02 221 ...	1	1	6 39 03 248 ...	3	3
6 35 02 222 ...	1	1	6 39 03 251 ...	0	0
6 35 02 223 ...	1	1			

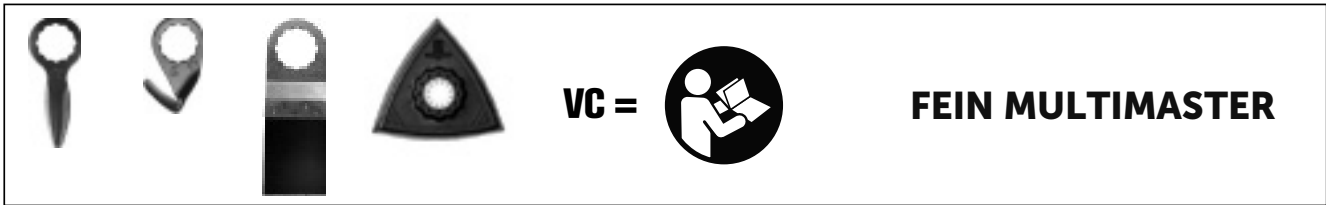

	MM 700-1.7 MM 700-1.7Q	AMM 700-1.7Q		MM 700-1.7 MM 700-1.7Q	AMM 700-1.7Q		MM 700-1.7 MM 700-1.7Q	AMM 700-1.7Q
	VC	VC		VC	VC		VC	VC
6 35 02 102 ...	0	0	6 38 06 140 ...	0	1	6 39 03 154 ...	1	1
6 35 02 103 ...	0	1	6 38 06 141 ...	0	1	6 39 03 155 ...	1	1
6 35 02 115 ...	0	1	6 38 06 195 ...	0	1	6 39 03 156 ...	1	1
6 35 02 116 ...	0	1	6 38 06 204 ...	0	1	6 39 03 157 ...	1	1
6 35 02 119 ...	1	0	6 39 03 072 ...	1	0	6 39 03 160 ...	2	2
6 35 02 120 ...	1	1	6 39 03 073 ...	1	0	6 39 03 161 ...	1	1
6 35 02 121 ...	1	1	6 39 03 076 ...	1	0	6 39 03 162 ...	1	1
6 35 02 122 ...	1	1	6 39 03 079 ...	1	0	6 39 03 163 ...	1	0
6 35 02 123 ...	1	1	6 39 03 081 ...	2	2	6 39 03 166 ...	1	1
6 35 02 124 ...	1	1	6 39 03 082 ...	1	1	6 39 03 168 ...	2	2
6 35 02 135 ...	1	1	6 39 03 083 ...	1	0	6 39 03 169 ...	2	2
6 35 02 136 ...	1	1	6 39 03 087 ...	1	0	6 39 03 170 ...	2	2
6 35 02 138 ...	1	1	6 39 03 095 ...	1	0	6 39 03 171 ...	2	2
6 35 02 147 ...	1	1	6 39 03 097 ...	1	1	6 39 03 172 ...	1	0
6 35 02 148 ...	1	1	6 39 03 099 ...	2	2	6 39 03 173 ...	1	0
6 35 02 155 ...	0	1	6 39 03 101 ...	1	1	6 39 03 174 ...	1	1
6 35 02 158 ...	0	0	6 39 03 103 ...	1	0	6 39 03 176 ...	1	1
6 35 02 162 ...	1	1	6 39 03 104 ...	1	0	6 39 03 179 ...	2	2
6 35 02 163 ...	1	1	6 39 03 105 ...	1	1	6 39 03 181 ...	1	1
6 35 02 164 ...	1	1	6 39 03 107 ...	1	1	6 39 03 182 ...	3	3
6 35 02 165 ...	1	1	6 39 03 108 ...	1	0	6 39 03 183 ...	1	0
6 35 02 167 ...	0	1	6 39 03 109 ...	1	0	6 39 03 184 ...	1	0
6 35 02 168 ...	0	1	6 39 03 110 ...	1	0	6 39 03 185 ...	1	0
6 35 02 172 ...	0	1	6 39 03 111 ...	2	2	6 39 03 186 ...	1	0
6 35 02 173 ...	0	1	6 39 03 113 ...	1	1	6 39 03 189 ...	1	1
6 35 02 177 ...	0	1	6 39 03 114 ...	1	1	6 39 03 190 ...	2	2
6 35 02 178 ...	0	1	6 39 03 115 ...	1	0	6 39 03 191 ...	1	1
6 35 02 179 ...	0	1	6 39 03 116 ...	2	2	6 39 03 194 ...	2	2
6 35 02 183 ...	1	2	6 39 03 117 ...	2	2	6 39 03 195 ...	2	2
6 35 02 185 ...	1	1	6 39 03 118 ...	1	0	6 39 03 196 ...	1	1
6 35 02 186 ...	0	0	6 39 03 120 ...	1	0	6 39 03 198 ...	2	2
6 35 02 189 ...	0	1	6 39 03 121 ...	1	0	6 39 03 206 ...	1	1
6 35 02 190 ...	0	1	6 39 03 122 ...	1	0	6 39 03 207 ...	1	1
6 35 02 192 ...	1	1	6 39 03 123 ...	2	2	6 39 03 208 ...	1	1
6 35 02 194 ...	1	1	6 39 03 124 ...	1	0	6 39 03 209 ...	1	1
6 35 02 195 ...	1	1	6 39 03 125 ...	2	2	6 39 03 210 ...	1	1
6 35 02 196 ...	0	1	6 39 03 127 ...	1	0	6 39 03 211 ...	1	1
6 35 02 209 ...	1	1	6 39 03 128 ...	1	1	6 39 03 212 ...	1	0
6 35 02 210 ...	1	1	6 39 03 129 ...	1	1	6 39 03 217 ...	1	1
6 35 02 211 ...	1	1	6 39 03 131 ...	1	1	6 39 03 221 ...	3	3
6 35 02 212 ...	1	1	6 39 03 132 ...	1	1	6 39 03 222 ...	3	3
6 35 02 234 ...	1	1	6 39 03 133 ...	1	1	6 39 03 223 ...	3	3
6 35 02 235 ...	1	1	6 39 03 143 ...	2	2	6 39 03 227 ...	1	1
6 37 06 018 ...	0	1	6 39 03 144 ...	1	1	6 39 03 228 ...	3	3
6 37 31 001 ...	0	0	6 39 03 146 ...	1	1	6 39 03 229 ...	2	2
6 37 31 002 ...	0	0	6 39 03 147 ...	1	0	6 39 03 230 ...	3	3
6 37 31 005 ...	0	1	6 39 03 152 ...	1	1	6 39 03 231 ...	2	2
6 38 06 129 ...	0	1	6 39 03 153 ...	1	1			
6 38 06 136 ...	0	1						





## 3-ROČNÁ ZÁRUKA FEIN PLUS

**Zaregistrujte sa a získajte 3-ročnú záruku.**

Náradie jednoducho zaregistrujte a predĺžte si záruku až na 3 roky.

[www.fein.com/warranty](http://www.fein.com/warranty)

Vytlačil:

DE: C. & E. Fein GmbH (Okresný súd Ulm, HRB 702155), Hans-Fein-Straße 81, 73529 Schwäbisch Gmünd-Bargau  
Výkonný riaditeľ: Dr. Christoph Weiß

SK: FEIN elektronáradie, s.r.o., Stará Vajnorská 90, SK - 831 04 Bratislava, Tel.: + 421 903 419 006, e-mail: info@fein.sk

Platnosť: 01/2022 Nezáväzne odporúčané maloobchodné ceny. Týmto cennikom sa rušia všetky predchádzajúce cenníky.  
Určujúce pre ocenenie sú cenníky platné v deň dodávky.



4 014586 454832

Vytlačené v Nemecku. Všetky informácie a obrázky sú bez záruky. Právo na technické zmeny vyhradené. Ceny platné od januára 2022. 1 88 70 509 22 0 01.22 SK