



KATALÓG

2021

EXPERT

by FACOM

Ručné náradie TONA existuje viac ako 100 rokov a za túto dobu prešlo mnoho obmenami a technickými vylepšeniami sledujúcimi však stále jeden cieľ, ktorým je výroba kvalitného náradia pre každodenné profesionálne použitie za dostupnú cenu. Od roku 2018 sú naše výrobky predávané pod obchodnou značkou EXPERT by FACOM čo poukazuje na úzke spojenie medzi oboma značkami.



V súlade s normami

Všetko náradie v tomto katalógu plne zodpovedá platným ISO a DIN normám.



• Výrobky EXPERT:

- plne zodpovedajú požiadavkám profesionálnych užívateľov náradia
- sú vyvíjané v konštručných laboratóriách spoločnosti FACOM
- sú úplne v súlade s požiadavkami platných ISO a DIN noriem

• Pomer ceny a kvality EXPERT:

Táto rada výrobku je konštruovaná tak, aby vydržala dlhodobú záťaž v náročných podmienkach profesionálneho používania. Cenová hladina výrobku EXPERT je stanovená s ohľadom na konkurencieschopnosť a potreby užívateľov.

• Záruka EXPERT:

Náradie EXPERT má zaručenú kvalitu.

Obmedzená doživotná záruka EXPERT na vady dielenského spracovania a materiálu sa vzťahuje na všetky výrobky tejto rady. Vadný výrobok bude podľa rozhodnutia buď opravený, alebo vymenený.*

* Záruka sa nevzťahuje na výrobok poškodený nevhodným používaním, výrobok upravený, či zle udržiavaný. Podmienkou uznania požiadavky na záručnú opravu či výmenu chybného výrobku je jeho kontrola a odsúhlasenie nároku naším obchodným zástupcom alebo technickým oddelením.

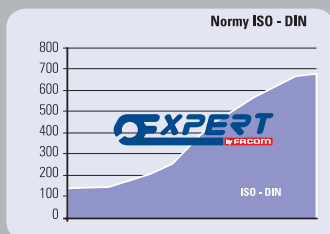

Ceny uvedené v brožúre sú odporúčané predajné ceny v EUR.

Výrobca si vyhradzuje právo zmeny dizajnu výrobkov v závislosti na technickom vývoji. Tlačové chyby vyhradené.

OBSAH

| | |
|--|----|
| ÚLOŽNÉ SYSTÉMY | 2 |
| KLÚČE | 14 |
| RAČNE, HLAVICE | 22 |
| SKRUTKOVAČE, KLÚČE A BITY | 41 |
| MOMENTOVÉ KLÚČE | 50 |
| PNEUMATICKÉ NÁRADIE A RÁZOVÉ HLAVICE | 52 |
| KLIEŠTE | 56 |
| MERANIE, RYSOVANIE | 60 |
| ÚDERNÉ NÁRADIE | 61 |
| REZANIE, STRIHANIE | 64 |
| NÁRADIE PRE ÚDRŽBU A INŠTALATÉROV | 67 |
| NÁRADIE PRE ELEKTRIKÁROV A ELEKTRONIKU | 70 |
| NÁRADIE PRE AUTOSERVISY | 75 |
| TABUĽKOVÁ ČASŤ | 90 |
| ČÍSELNÝ ZOZNAM VÝROBKOV | 92 |



ÚLOŽNÉ SYSTÉMY, KOMBINOVANÉ SADY NÁRADIA

MONTÁŽNE SKRINE

POJAZDNÉ MONTÁŽNE SKRINE PRE 3 MODULY NA ZÁSUVKU

- Do každej zásuvky je možné umiestniť 3 štandardné moduly
- Možnosť 100% otvorenia zásuviek
- Nosnosť zásuviek: 15 kg u zásuviek výšky 60 mm, 20 kg u zásuviek výšky 130 mm a 210 mm, 25 kg pre zásuvku výšky 270 mm
- Centrálny zámok (súčasťou dodávky sú 2 kľúče, jeden z nich je kĺbový)
- Maximálne statické zaťaženie 600 kg
- Rukoväť oválneho prierezu z polypropylénu plneného vláknami
- Štyri pojazdné kolieska s priemerom 125 mm - 2 pevné a 2 otočné, z toho jedno s brzdou
- Celkové vonkajšie rozmery vrátane rukoväte: 800 x 500 x 987 mm, bez rukoväte: 715 x 500 x 987 mm
- Využitelná vnútorná plocha zásuviek: 569 x 420 mm



6-ZÁSUVKOVÁ POJAZDNÁ MONTÁŽNA SKRIŇA

- 6 zásuviek: 3x výška 60 mm, 2x výška 130 mm a 1x výška 200 mm

| Obj. číslo | L (mm) | P (mm) | H (mm) | | Cena (bez DPH) | Cena (s DPH) | EAN |
|------------|--------|--------|--------|----|----------------|--------------|---------------|
| E010192 | 748 | 515 | 970 | 54 | 406,13 | 487,36 | 3258950101927 |

7-ZÁSUVKOVÁ POJAZDNÁ MONTÁŽNA SKRIŇA

- 7 zásuviek: 4x výška 60 mm a 3x výška 130 mm

| Obj. číslo | L (mm) | P (mm) | H (mm) | | Cena (bez DPH) | Cena (s DPH) | EAN |
|------------|--------|--------|--------|----|----------------|--------------|---------------|
| E010193 | 748 | 515 | 970 | 60 | 450,49 | 540,59 | 3258950101934 |

7-ZÁSUVKOVÁ POJAZDNÁ MONTÁŽNA SKRIŇA

- 6 zásuviek výšky 60 mm a 1 zásuvka výšky 210 mm

| Obj. číslo | L (mm) | P (mm) | H (mm) | | Cena (bez DPH) | Cena (s DPH) | EAN |
|------------|--------|--------|--------|----|----------------|--------------|---------------|
| E010194 | 748 | 515 | 970 | 63 | 445,86 | 535,03 | 3258950101941 |

MONTÁŽNA SKRIŇA

7-ZÁSUVKOVÁ POJAZDNÁ MONTÁŽNA SKRIŇA PRE 4 MODULY NA ZÁSUVKU

- 5 zásuviek výšky 60 mm
- 1 zásuvka výšky 130 mm
- 1 zásuvka výšky 200 mm
- Priestor pre uloženie 4 modulov na zásuvku
- vonkajšie rozmery 968 x 518 x 971 mm
- Štyri pojazdné kolieska s priemerom 125 mm - 2 pevné a 2 otočné



| Obj. číslo | L (mm) | P (mm) | H (mm) | | Cena (bez DPH) | Cena (s DPH) | EAN |
|------------|--------|--------|--------|----|----------------|--------------|---------------|
| E010159 | 968 | 518 | 971 | 72 | 586,32 | 703,58 | 3258950101590 |

MONTÁŽNE VOZÍKY - NÁHRADNÉ DIELY

SADA 4 NÁHRADNÝCH KOLIESOK

- 2 pevné a 2 otočné (z nich 1 s brzdou) kolieska s priemerom 125 mm

| Obj. číslo | Cena (bez DPH) | Cena (s DPH) | EAN |
|------------|----------------|--------------|---------------|
| E010110 | 63,39 | 76,07 | 3258950101101 |

SADA 2 NÁHRADNÝCH POJAZDOV ZÁSUVIEK

| Obj. číslo | Cena (bez DPH) | Cena (s DPH) | EAN |
|------------|----------------|--------------|---------------|
| E010111 | 31,22 | 37,46 | 3258950101118 |

KOMPLETNÝ ZÁMOK

- Dodávaný s 2 kľúčmi, z ktorých jeden je kĺbový

| Obj. číslo | Cena (bez DPH) | Cena (s DPH) | EAN |
|------------|----------------|--------------|---------------|
| E010112 | 16,15 | 19,38 | 3258950101125 |

PRACOVNÁ DOSKA PRE 3MODULOVÉ VOZÍKY

| Obj. číslo | Cena (bez DPH) | Cena (s DPH) | EAN |
|------------|----------------|--------------|---------------|
| E010114 | 47,33 | 56,80 | 3258950101149 |

ZÁSUVKY PRE 3MODULOVÉ VOZÍKY

| Obj. číslo | H (mm) | Barva | Cena (bez DPH) | Cena (s DPH) | EAN |
|------------|--------|-------|----------------|--------------|---------------|
| E010115 | 60 | Modrá | 62,36 | 74,83 | 3258950101156 |
| E010116 | 130 | Modrá | 72,55 | 87,06 | 3258950101163 |
| E010160 | 130 | Šedá | 72,55 | 87,06 | 3258950101606 |

ZÁSUVKY PRE 4MODULOVÉ VOZÍKY

| Obj. číslo | H (mm) | Barva | Cena (bez DPH) | Cena (s DPH) | EAN |
|------------|--------|-------|----------------|--------------|---------------|
| E010118 | 60 | Modrá | 75,85 | 91,02 | 3258950101187 |
| E010161 | 130 | Šedá | 80,85 | 97,02 | 3258950101613 |

DIELENSKÝ POJAZDNÝ MANIPULAČNÝ STOLÍK

CELOKOVÝVÝ POJAZDNÝ MANIPULAČNÝ STOLÍK

- Celkové vonkajšie rozmery: 859 x 470 x 927 mm
- Maximálne povolené zaťaženie - 200 kg
- 3 poličky pre uloženie veľkých a ťažkých predmetov
- Povrch políc kryt ABS podložkou
- Koleska s priemerom 100 mm, dve pevné a dve otočné, z nich jedno opatrené brzdou
- Rukoväť pre jednoduché ovládanie
- Stolič je dodávaný v rozloženom stave
- Sady náhradných dielov k dispozícii: E010155 (koleska), E010156 (3 ABS podložky na police) a E010156 (rukoväť)



| Obj. číslo | L (mm) | P (mm) | H (mm) | kg | Cena (bez DPH) | Cena (s DPH) | EAN |
|------------|--------|--------|--------|----|----------------|--------------|---------------|
| E010108 | 859 | 470 | 927 | 20 | 164,64 | 197,57 | 3258950101088 |

BOXY NA NÁRADIE

KOVOVÉ ROZKLADACIE PREPRAVKY NA NÁRADIE 450 MM A 535 MM

- 5 samostatných sekcií v 3 poschodiach
- Očko pre uzamknutie visiácim zámkom (záмок nie je súčasťou dodávky)
- Celkové vonkajšie rozmery (vrátane rukoväti): 490 (575) x 250 x 230 mm
- Využitelné vnútorné rozmery spodnej sekcie: 448 (518) x 200 x 98 mm
- Využitelné vnútorné rozmery horných sekcií: 448 (526) x 100 x 55 mm



| Obj. číslo | L (mm) | P (mm) | H (mm) | kg | Cena (bez DPH) | Cena (s DPH) | EAN |
|------------|--------|--------|--------|------|----------------|--------------|---------------|
| E194738 | 450 | 250 | 230 | 4,00 | 41,75 | 50,10 | 3258951947388 |
| E010201 | 535 | 250 | 230 | 5,20 | 45,83 | 55,00 | 3258950102016 |

TEXTILNÁ TAŠKA NA NÁRADIE

- Pružné vrecká vnútri aj mimo brašne členia úložný priestor
- Vrecko pre uloženie píly
- Bočné vrecká - jedno s krytom, druhá s nastaviteľným popruhom
- Látkový kryt chrániaci obsah brašne, s 2 zipsami pre ľahký prístup k uloženému náradu
- Pevná oceľová rukoväť s pohodlným držadlom, nastaviteľný ramenný popruh
- Z odolného materiálu 600 x 600 vlákien, vode odolné pevné dno
- Nosnosť: 10 kg
- Rozmery: 50 x 21,5 x 40 cm



| Obj. číslo | L (mm) | P (mm) | H (mm) | kg | Cena (bez DPH) | Cena (s DPH) | EAN |
|------------|--------|--------|--------|-----|----------------|--------------|---------------|
| E010601 | 500 | 215 | 400 | 3,7 | 64,65 | 77,58 | 3258950106014 |

BATOH NA NÁRADIE S KOLIESKAMI

- Pružné vrecká vnútri aj mimo brašne členia úložný priestor
- Vrecko pre uloženie píly
- Bočné vrecká - jedno s krytom, druhá s nastaviteľným popruhom
- Nosnosť: 10 kg
- Rozmery: 50 x 21,5 x 40 cm



| Obj. číslo | L (mm) | P (mm) | H (mm) | kg | Cena (bez DPH) | Cena (s DPH) | EAN |
|------------|--------|--------|--------|-----|----------------|--------------|---------------|
| E010602 | 500 | 215 | 400 | 5,1 | 90,06 | 108,07 | 3258950106021 |

PLASTOVÝ BOX NA NÁRADIE

- Veko s jedným pevným a 2 vyberateľnými organizérmi
- Vyberateľná priehradka
- 2 kovové petice pre pevné uzatvorenie, očko pre uzamknutie visiácim zámkom (záмок nie je súčasťou dodávky)
- Pri uložení rukoväť zapadne do vybrania vo viečku
- Nosnosť 10 kg



| Obj. číslo | L (mm) | P (mm) | H (mm) | kg | Cena (bez DPH) | Cena (s DPH) | EAN |
|------------|--------|--------|--------|------|----------------|--------------|---------------|
| E010305 | 490 | 285 | 240 | 1,68 | 24,99 | 29,99 | 3258950103051 |

VINYLOVÉ PÚZDRA NA KLÚČE



| Obj. číslo | Pre sadu | Počet vreciek | kg | Cena (bez DPH) | Cena (s DPH) | EAN |
|------------|----------|---------------|-------|----------------|--------------|---------------|
| E110328 | E111222 | 12 | 0,145 | 13,16 | 15,79 | 3258951103289 |
| E110329 | E111714 | 8 | 0,130 | 11,79 | 14,15 | 3258951103296 |
| E110330 | E114040 | 12 | 0,150 | 11,27 | 13,52 | 3258951103302 |
| E110331 | E110327 | 12 | 0,150 | 9,41 | 11,29 | 3258951103319 |

ÚLOŽNÉ SYSTÉMY, KOMBINOVANÉ SADY NÁRADIA



A

Modul: **E194937**
16-dielna sada očkoplochých klúčov 6 - 24 mm
Prázdny modul: **E113557**
Strana: 14
Cena: 78,69 / 94,43 €



M

Modul: **E110302**
4-dielna sada očkoplochých klúčov 27 - 32 mm
Prázdny modul: **E010508**
Strana: 14
Cena: 58,24 / 69,89 €



N

Modul: **E111100**
7-dielna sada račňových očkoplochých klúčov 8 - 19 mm + nastaviteľný klúč 250 mm
Prázdny modul: **E010509**
Strana: 16
Cena: 109,30 / 131,16 €



Modul: **E194938**
12-dielna sada račňových očkoplochých klúčov 8 - 19 mm
Prázdny modul: **E195064**
Strana: 16
Cena: 142,95 / 171,54 €



Modul: **E111220**
11-dielna sada otvorených klúčov 6 - 32 mm
Prázdny modul: **E111221**
Strana: 18
Cena: 80,46 / 96,55 €



S

Modul: **E111710**
8-dielna sada vyhnutých očkoplochých klúčov 6 - 22 mm
Prázdny modul: **E111711**
Strana: 19
Cena: 72,22 / 86,66 €



Modul: **E194939**
10-dielna sada francúzskych uhlových klúčov 6 x 12 8 - 19 mm
Prázdny modul: **E113558**
Strana: 22
Cena: 117,11 / 140,53 €



B

Modul: **E034853**
62-dielna sada 1/4" - 3/8" náradia
Prázdny modul: **E034854**
Strana: 23
Cena: 146,34 / 175,61 €



B

Modul: **E030715**
67-dielna sada 1/4" náradia
Prázdny modul: **E030716**
Strana: 24
Cena: 157,97 / 189,56 €



Modul: **E194680**
45-dielna sada 1/4" náradia a zástrčných štvornohých klúčov
Prázdny modul: **E030701**
Strana: 24
Cena: 77,71 / 93,25 €



P

Modul: **E031821**
50-dielna sada 3/8" náradia
Prázdny modul: **E031822**
Strana: 29
Cena: 197,66 / 237,19 €



Modul: **E194678**
20-dielna sada 3/8" náradia
Prázdny modul: **E031802**
Strana: 29
Cena: 73,66 / 88,39 €



L

Modul: **E032922**
33-dielna sada 1/2" zástrčných a TORX" hlavíc
Prázdny modul: **E032923**
Strana: 34
Cena: 148,01 / 177,61 €



C

Modul: **E194677**
21-dielna sada 1/2" náradia
Prázdny modul: **E032901**
Strana: 33
Cena: 80,72 / 96,86 €



O

Modul: **E032201**
10-dielna sada 1/2" predĺžených hlavíc 10-24 mm
Prázdny modul: **E010515**
Strana: 34
Cena: 73,86 / 88,63 €



Q

Modul: **E032924**
8-dielna sada 1/2" ovládačov
Prázdny modul: **E032925**
Strana: 33
Cena: 96,63 / 115,96 €



Modul: **E041604**
26-dielna sada 1/2" rázových hlavíc a príslušenstva
Prázdny modul: **E041606**
Strana: 53
Cena: 201,55 / 241,86 €



Modul: **E040601**
17-dielna sada 1/2" rázových hlavíc a príslušenstva
Prázdny modul: **E040602**
Strana: 53
Cena: 145,00 / 174,00 €



Modul: **E041644**
24-dielna sada 1/2" predĺžených rázových hlavíc
Prázdny modul: **E041645**
Strana: 53
Cena: 287,85 / 345,42 €



H

Modul: **E121105**
74-dielna sada pre skrútkovanie s račňovým skrútkovačom
Prázdny modul: **E121106**
Strana: 49
Cena: 93,98 / 112,78 €

ÚLOŽNÉ SYSTÉMY, KOMBINOVANÉ SADY NÁRADIA



E

Modul: **E194940**
8-dielna sada skrutkovačov PL/PH2
Prázdny modul: **E160916**
Strana: 41
Cena: 43,84 / 52,61 €



J

Modul: **E194941**
6-dielna sada skrutkovačov TORX®
Prázdny modul: **E160917**
Strana: 41
Cena: 37,66 / 45,19 €



J

Modul: **E121609**
8-dielna sada metrických zástrčných 6hranných kľúčov s T rukoväťou 2,5 - 10 mm
Prázdny modul: **PL-MM-8**
Strana: 46
Cena: 58,64 / 70,37 €

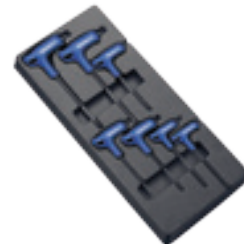

T

Modul: **E121708**
7-dielna sada TORX® kľúčov T10 - T40 s T rukoväťou
Prázdny modul: **PL-TORX-A**
Strana: 46
Cena: 51,45 / 61,74 €



Modul: **E150801**
7-dielna sada úderného náradia s nitovacím kladivom
Prázdny modul: **E010501**
Strana: 61
Cena: 67,95 / 81,54 €



F

Modul: **E150802**
7-dielna sada úderného náradia s DIN kladivom
Prázdny modul: **E010506**
Strana: 61
Cena: 65,17 / 78,20 €



J

Modul: **E150803**
7-dielna sada úderného náradia s kladivom s guľovým nosom
Prázdny modul: **E010507**
Strana: 61
Cena: 65,17 / 78,20 €



D

Modul: **E080821**
4-dielna sada klieští pre mechanikov
Prázdny modul: **E010537**
Strana: 56
Cena: 75,95 / 91,14 €



Modul: **E080801**
2-dielna sada SIKO a upínacích klieští
Prázdny modul: **E010504**
Strana: 56
Cena: 74,02 / 88,82 €



Modul: **E194944**
2-dielna sada SIKO a upínacích klieští
Prázdny modul: **E010504**
Strana: 56
Cena: 37,86 / 45,43 €



G

Modul: **E194943**
4-dielna sada klieští na poistné krúžky
Prázdny modul: **E010503**
Strana: 58
Cena: 88,33 / 106,00 €



K

Modul: **E142401**
6-dielna sada pre meranie a nitovanie
Prázdny modul: **E142402**
Strana: 60
Cena: 95,35 / 114,42 €



Modul: **E201131**
5-dielna sada torzných nadstavcov
Prázdny modul: **E010538**
Strana: 85
Cena: 66,80 / 80,16 €



Modul: **E020611**
4-dielna sada pilníkov
Prázdny modul: **E010514**
Strana: 65
Cena: 48,15 / 57,78 €



R

Modul: **E010516**
Modul pre uloženie drobných súčiastok
Cena: 11,86 / 14,23 €



Modul: **E131704**
Modul pre uloženie drobných súčiastok
Cena: 11,86 / 14,23 €



I

Modul: **E090302**
9-dielna sada pre meranie a značenie
Prázdny modul: **E010519**
Strana: 60
Cena: 98,95 / 118,74 €

Jednotná cena prázdnych modulov*:
Štandard: 11,86 € bez DPH / 14,23 € s DPH
Dvojité: 16,46 € bez DPH / 19,75 € s DPH

SADY NÁRADIA VO VOZÍKCHOCH:
VIĎ STRANA: 8, 9, 10, 11

ROZMERY ŠTANDARDNÝCH MODULOV - 185 X 420 MM

*Uvedená cena sa nevzťahuje na moduly PL-MM-8 a PL-TORX-A

ÚLOŽNÉ SYSTÉMY, KOMBINOVANÉ SADY NÁRADIA

KOMBINOVANÉ SADY NÁRADIA V MODULOCH

E220382 - 207-DIELNA SADA NÁRADIA V 9 MODULOCH

- 1 **E194937** 16-dielna sada očkoplochých kľúčov 6 - 24 mm
- 2 **E111710** 8-dielna sada vyhnutých očkoplochých kľúčov 6 - 22 mm
- 3 **E030715** 67-dielna sada 1/4" náradia
- 4 **E194677** 21-dielna sada 1/2" náradia
- 5 **E194940** 8-dielna sada skrutkovačov PL/PH2
- 6 **E121105** 74-dielna sada pre skrutkovanie s račňovým skrutkovačom
- 7 **E080821** 4-dielna sada klieští pre mechanik
- 8 **E080801** 2-dielna sada SIKO a upínacích klieští
- 9 **E150802** 7-dielna sada úderného náradia s DIN kladivom

| Obj. číslo | ks |  kg | Cena (bez DPH) | Cena (s DPH) | EAN |
|----------------|-----|--|----------------|---------------|---------------|
| E220382 | 207 | 15,5 | 571,62 | 685,94 | 3258952203827 |

E220383 - 285-DIELNA SADA NÁRADIA V 15 MODULOCH

(SADA E220382 + NASLEDUJÚCE MODULY)

- 10 **E110302** 4-dielna sada očkoplochých kľúčov 27 - 32 mm
- 11 **E194938** 12-dielna sada račňových očkoplochých kľúčov 8 - 19 mm
- 12 **E032922** 33-dielna sada 1/2" zástrčných a TORX® hlavíc
- 13 **E040601** 17-dielna sada 1/2" rázových hlavíc a príslušenstva
- 14 **E121609** 8-dielna sada metrických zástrčných 6hranných kľúčov s T rukoväťou 2,5 - 10 mm
- 15 **E194943** 4-dielna sada klieští na poistné krúžky

| Obj. číslo | ks |  kg | Cena (bez DPH) | Cena (s DPH) | EAN |
|----------------|-----|--|-----------------|-----------------|---------------|
| E220383 | 285 | 42 | 1 049,55 | 1 259,46 | 3258952203834 |

E220384 - 366-DIELNA SADA NÁRADIA VO 20 MODULOCH

(SADA E220383 + NASLEDUJÚCE MODULY)

- 16 **E031821** 50-dielna sada 3/8" náradia
- 17 **E032201** 10-dielna sada 1/2" predĺžených hlavíc 10-24 mm
- 18 **E032924** 8-dielna sada 1/2" ovládačov
- 19 **E121708** 7-dielna sada TORX® kľúčov T10 - T40 s T rukoväťou
- 20 **E142401** 6-dielna sada pre meranie a nitovanie

| Obj. číslo | ks |  kg | Cena (bez DPH) | Cena (s DPH) | EAN |
|----------------|-----|--|-----------------|-----------------|---------------|
| E220384 | 366 | 77,5 | 1 419,46 | 1 703,35 | 3258952203841 |

E220382

E220383

E220384

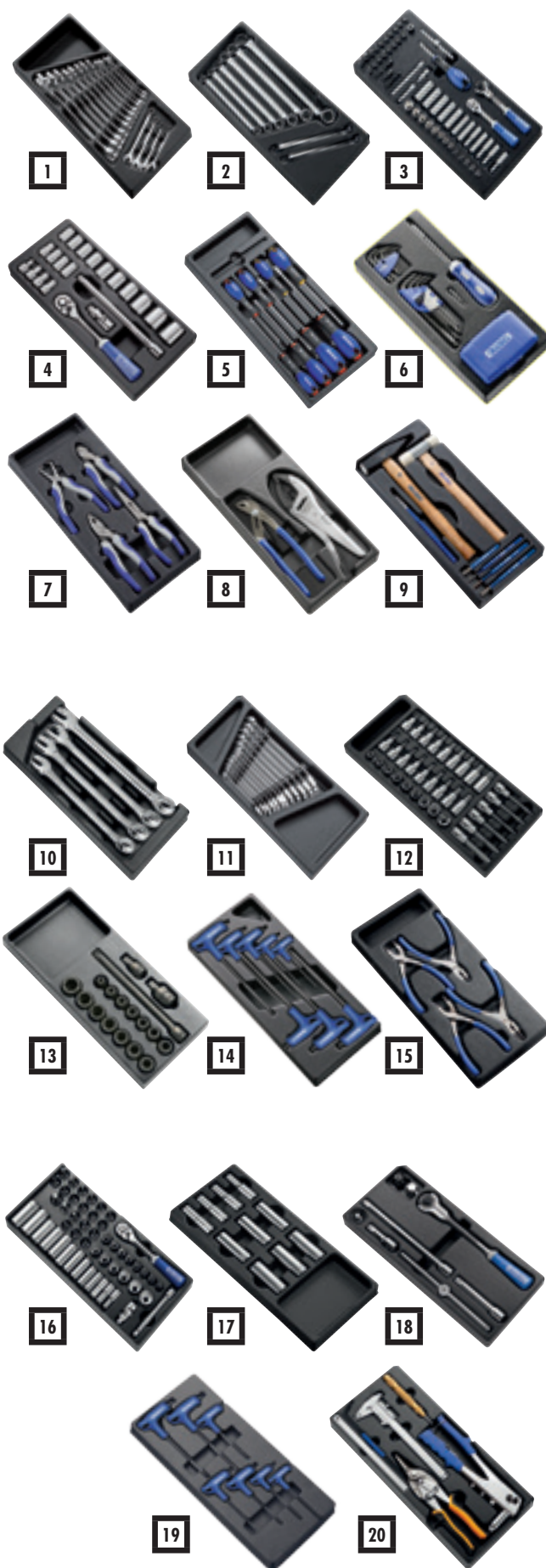

208-DIELNA SADA NÁRADIA V PENOVÝCH MODULOCH

E220361 - 138-DIELNA SADA 1/4" NÁRADIA A PRÍSLUŠENSTVA

- 1/4" hlavice 4 - 4,5 - 5 - 5,5 - 6 - 7 - 8 - 9 - 10 - 11 - 12 - 13 - 14 mm
- 1/4" predĺžené hlavice 4 - 5 - 5,5 - 6 - 7 - 8 - 9 - 10 - 11 - 12 - 13 - 14 mm
- 10-dielna sada 1/4" TORX zástrčných hlavíc TORX® (E030703)
- 10-dielna sada 1/4" zástrčných 6hranných hlavíc (E030704)
- 1/4" račňa s prepínacou páčkou + 1/4" račňa s výkyvnou hlavou
- 1/4" vratidlo - 1/4" univerzálny kardan - 1/4" bit adapter
- 1/4" predĺžovací nástavec 50 a 100 mm
- 1/4" nástavec s rukoväťou 150 mm
- 16-dielna sada 1/4" bitov
- 3/8" hlavice 8 - 9 - 10 - 11 - 12 - 13 - 14 - 15 - 16 - 17 - 18 - 19 - 21 - 22 mm
- 3/8" predĺžené hlavice 8 - 10 - 11 - 12 - 13 - 14 - 15 - 16 - 17 - 18 - 19 - 21 - 22 mm
- 3/8" 6-hranné zástrčné hlavice 5 - 6 - 8 - 10 - 12 mm
- 3/8" ploché zástrčné hlavice 5,5 - 7 - 8 mm
- 3/8" zástrčné hlavice TORX® TX25 - TX27 - TX30 - TX40 - TX45 - TX50
- 3/8" zástrčné krížové hlavice PH1 - PH2 - PH3 - PZ1 - PZ2 - PZ3
- 3/8" račňa s prepínacou páčkou - 3/8" univerzálny kardan - 3/8" predĺžovací nástavec 125 mm
- 1/2" hlavice
- 8 - 10 - 11 - 12 - 13 - 14 - 15 - 16 - 17 - 18 - 19 - 21 - 22 - 23 - 24 - 27 - 30 - 32 mm
- 1/2" račňa s prepínacou páčkou - 1/2" univerzálny kardan - 3/8" predĺžovací nástavec 250 mm

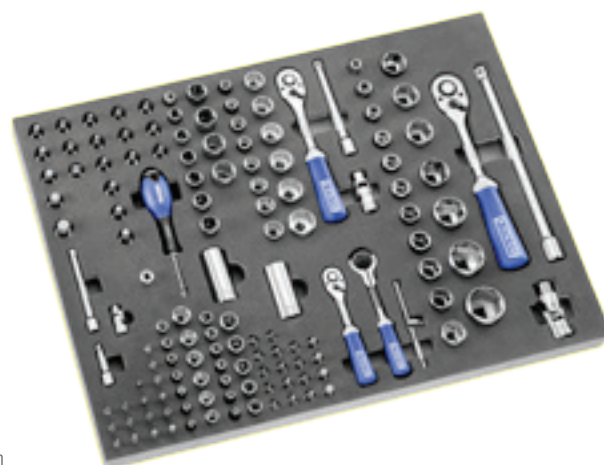

E220362 - 21PCS SET OF SCREWDRIVERS AND IMPACT TOOLS

- 14x skrutkovač: plochý 5,5x125 - 6,5x150 - 8,0x175 mm - paralelný 3,5x75 - 4,0x100 mm - Phillips® PH0x75 - PH1x100 - PH2x125 mm - TORX® T10x75 - T15x75 - T20x100 - T25x100 - T30x125 - T40x125
- Nitovacie kladivo 32 mm
- Palice s výmennými koncovkami 32 mm
- Sekáč 24 mm
- Jamkovač 6 mm
- Priebojníky 4 - 6 - 8 mm



E220363 - 48PCS SET OF WRENCHES, HEX & TORX KEYS AND PLIERS

- 16x očkoplochý kľúč
- 6 - 7 - 8 - 9 - 10 - 11 - 12 - 13 - 14 - 15 - 16 - 17 - 18 - 19 - 22 - 24 mm
- 12x očkoplochý ráčnový kľúč
- 8 - 9 - 10 - 11 - 12 - 13 - 14 - 15 - 16 - 17 - 18 - 19 mm
- 8-dielna sada metrických zástrčných 6-hranných kľúčov (E113947)
- 7-dielna sada zástrčných kľúčov TORX® (E121102)
- 4x kliešte: SIKO kliešte 240 mm - bočné štiepacie kliešte 160 mm - kliešte s predĺženými polguliatým čelúšťami 200 mm - upínacie kliešte 225 mm



E230110 - 1/2" ŠTANDARDNÝ RÁZOVÝ PNEUMATICKÝ UŤAHOVÁK

- Silný s vysokým krútiacim momentom
- Odolný mechanizmus dvojitého kladiva
- Vysoký povoľovací moment 814 Nm
- Ergonomický
- Gumový povlak rukoväte, izolácia proti chladu
- Výfuk v rukoväti smeruje vzduch preč od pracovného priestoru
- 5 hodnôt nastavenia uťahovacieho momentu



| Obj. číslo | ks |  | Cena (bez DPH) | Cena (s DPH) | EAN |
|------------|-----|---|----------------|--------------|---------------|
| E220385 | 208 | 18,5 | 799,99 | 959,99 | 3258952203858 |

SADY NÁRADIA V MONTÁŽNOM VOZÍKU

123-DIELNA SADA NÁRADIA V MONTÁŽNOM VOZÍKU E010192

A E194937 6-dielna sada očkoplochých kľúčov:

klúče DIN 3113 6 - 7 - 8 - 9 - 10 - 11 - 12 - 13 - 14 - 15 - 16 - 17 - 18 - 19 - 22 - 24 mm

B E030715 67-dielna sada 1/4" náradia:

1/4" 6-hranná hlavica 4 - 4,5 - 5 - 5,5 - 6 - 7 - 8 - 9 - 10 - 11 - 12 - 13 - 14 mm

1/4" 6-hranná predĺžená hlavica 4 - 5 - 5,5 - 6 - 7 - 8 - 9 - 10 - 11 - 12 - 13 - 14 mm

1/4" zástrčná 6-hranná hlavica 2 - 2,5 - 3 - 4 - 5 - 6 - 7 - 8 mm

1/4" zástrčná hlavica TORX® T6 - T7 - T8 - T9 - T10 - T15 - T20 - T25 - T27 - T30

1/4" račňa s prepínacou páčkou, 1/4" račňa s výkyvnou hlavou, 1/4" nástavec s rukoväťou,

1/4" predĺžovacie nástavce 50 a 100 mm, 1/4" vratidlo, 1/4" univerzálny kardan, 1/4" adaptér na bity,

1/4" bit plochý 4 - 5,5 - 6,5 mm, krížový torzný Pozidriv® PZ1 - PZ2 - PZ3, zástrčný 6-hranný 3 - 4 - 5 - 6 mm, TORX® s otvorom TT10 - TT15 - TT20, TT25 - TT30 - TT40

C E194677 21-dielna sada 1/2" náradia:

1/2" 6-hranná hlavica 8 - 10 - 11 - 12 - 13 - 14 - 15 - 16 - 17 - 18 - 19 - 21 - 22 - 23 - 24 - 27 - 30 - 32 mm

1/2" račňa s prepínacou páčkou, 1/2" univerzálny kardan, 1/2" predĺžovací nástavec 250 mm

D E080821 4-dielna sada klieští pre mechanikov:

bočné štiepacie kliešte 160 mm, kombinované kliešte 180 mm, odizolovávacie kliešte 160 mm, kliešte s predĺženými čelustami 200 mm

E E194940 8-dielna sada skrutkovačov:

plochý paralelný 3,5 x 75 - 4 x 100 - plochý 5,5 x 125 - 6,5 x 150 - 8,0 x 175 (so šesťhranom) -

krížový Phillips® PH0 x 75 - PH1 x 100 - PH2 x 125

F E150802 7-dielna sada úderného náradia:

kladivo - palička s výmennými koncovkami 32 mm - priebojníky priemer 4, 6 a 8 mm - sekáč konštantného prierezu 24 mm - jamkovač 6 mm



C

B

E



A

D

F

| Obj. číslo | ks | kg | Cena (bez DPH) | Cena (s DPH) | EAN |
|------------|-----|----|----------------|--------------|---------------|
| E220310T | 123 | 75 | 764,35 | 917,22 | 8590381203104 |

203-DIELNA SADA NÁRADIA V MONTÁŽNOM VOZÍKU E010192

- C E194677 21-dielna sada 1/2" náradia:**
1/2" 6-hranná hlavice 8 - 10 - 11 - 12 - 13 - 14 - 15 - 16 - 17 - 18 - 19 - 21 - 22 - 23 - 24 - 27 - 30 - 32 mm
1/2" račňa s prepínacou páčkou, 1/2" račňa s prepínacou páčkou, 1/2" predlžovací nástavec 250 mm
- B E030715 67-dielna sada 1/4" náradia:**
1/4" 6-hranná hlavica 4 - 4,5 - 5 - 5,5 - 6 - 7 - 8 - 9 - 10 - 11 - 12 - 13 - 14 mm
1/4" 6-hranná predĺžená hlavica 4 - 5 - 5,5 - 6 - 7 - 8 - 9 - 10 - 11 - 12 - 13 - 14 mm
1/4" zástrčná 6-hranná hlavica 2 - 2,5 - 3 - 4 - 5 - 6 - 7 - 8 mm
1/4" zástrčná hlavica TORX® T6 - T7 - T8 - T9 - T10 - T15 - T20 - T25 - T27 - T30
1/4" račňa s prepínacou páčkou, 1/4" račňa s výkyvnou hlavou, 1/4" nástavec s rukoväťou,
1/4" predlžovacie nástavce 50 a 100 mm, 1/4" vratidlo, 1/4" univerzálny kardan, 1/4" adaptér na bity,
1/4" bit plochý 4 - 5,5 - 6,5 mm, krížový torzný Pozidriv® PZ1 - PZ2 - PZ3, zástrčný 6-hranný 3 - 4 - 5 - 6 mm,
TORX® s otvorom TT10 - TT15 - TT20, TT25 - TT30 - TT40
- G E194943 4-dielna súprava klieští na poistné krúžky:**
kliešte na poistné krúžky - vnútorné priame 180/19 - 60 mm - vnútorné zahnuté 90° 185/19 - 60 mm - vonkajšie priame 170/19 - 60 mm - vonkajšie zahnuté 90° 170/19 - 60 mm
- A E194937 16-dielna sada očkoplochých kľúčov:**
kľúče DIN 3113 6 - 7 - 8 - 9 - 10 - 11 - 12 - 13 - 14 - 15 - 16 - 17 - 18 - 19 - 22 - 24 mm
- D E080821 4-dielna sada klieští pre mechanikov:**
bočné štiepacie kliešte 160 mm, kombinované kliešte 180 mm, odizolovacie kliešte 160 mm, kliešte s predĺženými čelustami 200 mm
- F E150802 7-dielna sada úderného náradia:**
kladivo - palička s výmennými koncovkami 32 mm - priebojníky priemer 4, 6 a 8 mm - sekáč konštantného prierezu 24 mm - jamkovač 6 mm
- H E121105 74-dielna sada pre skrutkovaní:**
Viacbitový račňový skrutkovač E160802 s bitmi: plochý 4 - 5,5 - 6 mm, krížový Phillips® PH1 - PH2, krížový Pozidriv® PZ1 - PZ2
9-dielna sada predĺžených zástrčných 6hranných kľúčov s guľôčkou E113976:
1,5 - 2 - 2,5 - 3 - 4 - 5 - 6 - 8 - 10 mm
7-dielna sada TORX® kľúčov E121102: T10 - T15 - T20 - T25 - T27 - T30 - T40
adaptér HexM 1/4" x 1/4"
49-dielna sada bitov a adaptéra E131701: 6x plochý bit 4 - 4,5 - 5,5 - 6,5x2 - 8 mm, 8x krížový bit Phillips® PH1x2 - PH2x3 - PH3, 7x krížový bit Pozidriv® PZ1x2 - PZ2x3 - PZ3x2, 10x bit TORX® T10x2 - T15x2 - T20x2 - T25x2 - T30x2,
10x bit TORX® s otvorom T10 - T15x2 - T20x2 - T25x2 - T30x2 - T40, 9x zástrčný 6-hranný bit 2 - 3x2 - 4x2 - 5x2 - 6x2
1x adaptér na bity s mechanickou poistkou HexM1/4" x HexF1/4"
- E E194940 8-dielna sada skrutkovačov:**
plochý paralelný 3,5 x 75 - 4 x 100 - plochý 5,5 x 125 - 6,5 x 150 - 8,0 x 175 (so šesťhranom) - krížový Phillips® PH0 x 75 - PH1 x 100 - PH2 x 125
- I E080801 2-dielna sada upínacích a SIKO klieští**



| Obj. číslo | ks | kg | Cena (bez DPH) | Cena (s DPH) | EAN |
|------------|-----|----|----------------|--------------|---------------|
| E220317T | 203 | 77 | 955,44 | 1 146,53 | 8590381203173 |

ÚLOŽNÉ SYSTÉMY, KOMBINOVANÉ SADY NÁRADIA

SADY NÁRADIA V MONTÁŽNOM VOZÍKU

276-DIELNA SADA NÁRADIA V MONTÁŽNOM VOZÍKU E010194

C E194677 21-dielna sada 1/2" náradia:

1/2" 6-hranná hlavica 8 - 10 - 11 - 12 - 13 - 14 - 15 - 16 - 17 - 18 - 19 - 21 - 22 - 23 - 24 - 27 - 30 - 32 mm
1/2" račňa s prepínacou páčkou, 1/2" univerzálny kardan, 1/2" predĺžovací nástavec 250 mm

B E030715 67-dielna sada 1/4" náradia:

1/4" 6-hranná hlavica 4 - 4,5 - 5 - 5,5 - 6 - 7 - 8 - 9 - 10 - 11 - 12 - 13 - 14 mm
1/4" 6-hranná predĺžená hlavica 4 - 5 - 5,5 - 6 - 7 - 8 - 9 - 10 - 11 - 12 - 13 - 14 mm
1/4" zástrčná 6-hranná hlavica 2 - 2,5 - 3 - 4 - 5 - 6 - 7 - 8 mm
1/4" zástrčná hlavica TORX® T6 - T7 - T8 - T9 - T10 - T15 - T20 - T25 - T27 - T30
1/4" račňa s prepínacou páčkou, 1/4" račňa s výkyvnou hlavou, 1/4" nástavec s rukoväťou,
1/4" predĺžovacie nadstavce 50 a 100 mm, 1/4" vratidlo, 1/4" univerzálny kardan, 1/4" adaptér na bity,
1/4" bit plochý 4 - 5,5 - 6,5 mm, krížový torzný Pozidriv® PZ1 - PZ2 - PZ3, zástrčný 6-hranný 3 - 4 - 5 - 6 mm,
TORX® s otvorom TT10 - TT15 - TT20, TT25 - TT30 - TT40

J E121609 8-dielna sada zástrčných 6hranných kľúčov s "T" rukoväťou:

zástrčný 6-hranný kľúč 2,5 a 3 mm, zástrčný 6-hranný kľúč s guľôčkou 4 - 5 - 6 - 7 - 8 - 10 mm

A E194937 16-dielna sada očkoplochých kľúčov:

kľúče DIN 3113 6 - 7 - 8 - 9 - 10 - 11 - 12 - 13 - 14 - 15 - 16 - 17 - 18 - 19 - 22 - 24 mm

D E080821 4-dielna sada klieští pre mechanikov:

bočné štiepacie kliešte 160 mm, kombinované kliešte 180 mm, odizolovacie kliešte 160 mm,
kliešte s predĺženými čeľusťami 200 mm

F E150802 7-dielna sada úderného náradia:

kladivo - palička s výmennými koncovkami 32 mm - priebojníky priemer 4, 6 a 8 mm;
sekáč konštantného prierezu 24 mm - jamkovač 6 mm

H E121105 74-dielna sada pre skrutkovanie:

Viacbitový račňový skrutkovač E160802 s bitmi: plochý 4 - 5,5 - 6 mm, krížový Phillips® PH1 - PH2,
krížový Pozidriv® PZ1 - PZ2

9-dielna sada predĺžených zástrčných 6-hranných kľúčov s guľôčkou E113976:

1,5 - 2 - 2,5 - 3 - 4 - 5 - 6 - 8 - 10 mm

7-dielna sada TORX® kľúčov E121102: T10 - T15 - T20 - T25 - T27 - T30 - T40

adaptér HexM 1/4" x 1/4"

49-dielna sada bitov a adaptéra E131701:

6x plochý bit 4 - 4,5 - 5,5 - 6,5x2 - 8 mm, 8x krížový bit Phillips® PH1x2 - PH2x3 - PH3,

7x krížový bit Pozidriv® PZ1x2 - PZ2x3 - PZ3x2, 10x bit TORX® T10x2 - T15x2 - T20x2 - T25x2 - T30x2,

10x bit TORX® s otvorom T10 - T15x2 - T20x2 - T25x2 - T30x2 - T40,

9x zástrčný 6-hranný bit 2 - 3x2 - 4x2 - 5x2 - 6x2

1x adaptér na bity s mechanickou poistkou HexM1/4" x HexF1/4"

E E194940 8-dielna sada skrutkovačov:

plochý paralelný 3,5 x 75 - 4 x 100 - plochý 5,5 x 125 - 6,5 x 150 - 8,0 x 175 (so šestihranom) -
krížový Phillips® PH0 x 75 - PH1 x 100 - PH2 x 125

I E080801 2-dielna sada upínacích a SIKO klieští

K E142401 6-dielna sada pre nitovanie a meranie:

nitovacie kliešte, automatický jamkovač, oceľová rysovacia ihla, nerezová mierka 200 mm, posuvné meradlo
1/20, priame prevodové nožnice na plech

L E032922 33-dielna sada 1/2" zástrčných a TORX® hlavíc:

1/2" zástrčná hlavica 6-hranná 5 - 6 - 7 - 8 - 9 - 10 - 12 - 14 - 17 mm

1/2" predĺžená zástrčná hlavica 6-hranná 4 - 5 - 6 - 8 - 10 - 12 mm

1/2" zástrčná hlavica TORX® T20 - T25 - T27 - T30 - T40 - T45 - T50 - T55 - T60

1/2" hlavica TORX® E10 - E11 - E12 - E14 - E16 - E18 - E20 - E22 - E24

G E194943 4-dielna sada klieští na poistné krúžky:

kliešte na poistné krúžky - vnútorné priame 180/19-60 mm - vnútorné zahnuté 90° 185/19-60 mm - vonkajšie
priame 170/19-60 mm - vonkajšie zahnuté 90° 170/19-60 mm

M E110302 4-dielna sada veľkých kombinovaných kľúčov:

kľúče DIN 3113: 27 - 29 - 30 - 32 mm

N E194938 12-dielna sada račňových kľúčov:

račňové očkoploché kľúče 8 - 9 - 10 - 11 - 12 - 13 - 14 - 15 - 16 - 17 - 18 - 19 mm

O E032201 10-dielna sada 1/2" predĺžených hlavíc:

1/2" 12-hranná predĺžená hlavica 10 - 12 - 13 - 14 - 17 - 19 - 21 - 22 - 23 - 24 mm



C

B

J



A

D

F



H

E

I



K

L

G



M

N

O

| Obj. číslo | ks | kg | Cena (bez DPH) | Cena (s DPH) | EAN |
|------------|-----|----|----------------|--------------|---------------|
| E220326T | 276 | 91 | 1 257,60 | 1 509,12 | 8590381203265 |

SADY NÁRADIA V MONTÁŽNOM VOZÍKU

351-DIELNA SADA NÁRADIA V MONTÁŽNOM VOZÍKU E010159

B E030715 67-dielna sada 1/4" náradia:

- 1/4" 6-hranná hlavica 4 - 4,5 - 5 - 5,5 - 6 - 7 - 8 - 9 - 10 - 11 - 12 - 13 - 14 mm
- 1/4" 6-hranná predĺžená hlavica 4 - 5 - 5,5 - 6 - 7 - 8 - 9 - 10 - 11 - 12 - 13 - 14 mm
- 1/4" zástrčná 6-hranná hlavica: 2 - 2,5 - 3 - 4 - 5 - 6 - 7 - 8 mm
- 1/4" zástrčná hlavica TORX®: T6 - T7 - T8 - T9 - T10 - T15 - T20 - T25 - T27 - T30
- 1/4" račňa s prepínacou páčkou, 1/4" račňa s výkyvnou hlavou, 1/4" nástavec s rukoväťou,
- 1/4" predĺžovacie nástavce 50 a 100 mm, 1/4" vratidlo, 1/4" univerzálny kardan, 1/4" adaptér na bity,
- 1/4" bit plochý 4 - 5,5 - 6,5 mm, krížový torzný Pozidriv® PZ1 - PZ2 - PZ3, zástrčný 6-hranný 3 - 4 - 5 - 6 mm, TORX® s otvorom TT10 - TT15 - TT20, TT25 - TT30 - TT40

P E031821 50-dielna sada 3/8" náradia:

- 3/8" 12-hranná hlavica 8 - 9 - 10 - 11 - 12 - 13 - 14 - 15 - 16 - 17 - 18 - 19 - 21 - 22 mm
- 3/8" 6-hranná predĺžená hlavica 8 - 10 - 11 - 12 - 13 - 14 - 15 - 16 - 17 - 18 - 19 - 21 - 22 mm
- 3/8" zástrčná hlavica plochá 5,5 - 7 - 8 mm, 6hranná 5 - 6 - 8 - 10 - 12 mm,
- krížová Phillips® PH1 - PH2 - PH3, krížová Pozidriv® PZ1 - PZ2 - PZ3,
- TORX® T25 - T27 - T30 - T40 - T45 - T50
- 3/8" račňa s prepínacou páčkou, 3/8" univerzálny kardan, 3/8" predĺžovací nástavec 125 mm

C E194677 21-dielna sada 1/2" náradia:

- 1/2" 6-hranná hlavica 8 - 10 - 11 - 12 - 13 - 14 - 15 - 16 - 17 - 18 - 19 - 21 - 22 - 23 - 24 - 27 - 30 - 32 mm
- 1/2" račňa s prepínacou páčkou, 1/2" univerzálny kardan, 1/2" predĺžovací nástavec 250 mm

O E032201 10-dielna sada 1/2" predĺžených hlavíc:

- 1/2" 12-hranná predĺžená hlavica 10 - 12 - 13 - 14 - 17 - 19 - 21 - 22 - 23 - 24 mm

L E032922 33-dielna sada 1/2" zástrčných a TORX® hlavíc:

- 1/2" zástrčná hlavica 6-hranná 5 - 6 - 7 - 8 - 9 - 10 - 12 - 14 - 17 mm
- 1/2" predĺžená zástrčná hlavica 6-hranná 4 - 5 - 6 - 8 - 10 - 12 mm
- 1/2" zástrčná hlavica TORX® T20 - T25 - T27 - T30 - T40 - T45 - T50 - T55 - T60
- 1/2" hlavica TORX® E10 - E11 - E12 - E14 - E16 - E18 - E20 - E22 - E24

Q E032924 8-dielna sada 1/2" ovládačov:

- 1/2" račňa s výkyvnou hlavou, 1/2" vratidlo, 1/2" predĺžovací nástavec 75, 130 a 250 mm,
- adaptér na bity 1/2" F x 5/16" HexF, redukcia 1/2" x 3/8", adaptér 1/2" x 3/4"

R E010516 modul - organizér

K E142401 6-dielna sada pre nitovanie a meranie:

- nitovacie kliešte, automatický jamkovač, oceľová rysovacia ihla, nerezová mierka 200 mm,
- posuvné meradlo 1/20, priame prevodové nožnice na plech

A E194937 16-dielna sada očkoplochých kľúčov:

- kľúče DIN 3113 6 - 7 - 8 - 9 - 10 - 11 - 12 - 13 - 14 - 15 - 16 - 17 - 18 - 19 - 22 - 24 mm

N E194938 12-dielna sada račňových kľúčov:

- račňové očkoploché kľúče 8 - 9 - 10 - 11 - 12 - 13 - 14 - 15 - 16 - 17 - 18 - 19 mm

M E110302 4-dielna sada veľkých kombinovaných kľúčov:

- kľúče DIN 3113 27 - 29 - 30 a 32 mm

S E111710 7-dielna sada vyhnutých očkových kľúčov:

- kľúče DIN 838 6x7 - 8x9 - 10x11 - 12x13 - 14x15 - 16x17 - 18x19 mm

D E080821 4-dielna sada klieští pre mechaniku:

- bočné štiepacie kliešte 160 mm, kombinované kliešte 180 mm, odizolovacie kliešte 160 mm,
- kliešte s predĺženými čelustami 200 mm

G E194943 4-dielna súprava klieští na poistné krúžky:

- kliešte na poistné krúžky - vnútorné priame 180/19-60 mm - vnútorné zahnuté 90° 185/19-60 mm;
- vonkajšie priame 170/19-60 mm - vonkajšie zahnuté 90° 170/19-60 mm

I E080801 2-dielna sada upínacích a Siko klieští

T E121708 7-dielna sada zástrčných TORX® kľúčů s „T“ rukoväťami:

- zástrčný TORX® kľúč T10 - T15 - T20 - T25 - T27 - T30 - T40

J E121609 8-dielna sada zástrčných 6hranných kľúčov s „T“ rukoväťami:

- zástrčný 6-hranný kľúč 2,5 a 3 mm, zástrčný 6-hranný kľúč s kuličkou 4 - 5 - 6 - 7 - 8 - 10 mm

E E194940 8-dielna sada skrutkovačov:

- plochý paralelný 3,5 x 75 - 4 x 100 - plochý 5,5 x 125 - 6,5 x 150 - 8,0 x 175 (so šestihranom) -
- krížový Phillips® PH0 x 75 - PH1 x 100 - PH2 x 125

H E121105 74-dielna sada pre skrutkovanie:

- Viacbitový račňový skrutkovač E160802 s bity: plochý 4 - 5,5 - 6 mm, krížový Phillips® PH1 - PH2,
- krížový Pozidriv® PZ1 - PZ2

- 9-dielna sada predĺžených zástrčných 6-hranných kľúčov s guľôčkou E113976:

- 1,5 - 2 - 2,5 - 3 - 4 - 5 - 6 - 8 - 10 mm

- 7-dielna sada TORX® kľúčov E121102: T10 - T15 - T20 - T25 - T27 - T30 - T40

- adaptér HexM 1/4" x 1/4"

- 49-dielna sada bitov a adaptéra E131701: 6x plochý bit 4 - 4,5 - 5,5 - 6,5x2 - 8 mm, 8x krížový bit Phillips®

- PH1x2 - PH2x3 - PH3, 7x krížový bit Pozidriv® PZ1x2 - PZ2x3 - PZ3x2, 10x bit TORX® T10x2 - T15x2 - T20x2;

- T25x2 - T30x2, 10x bit TORX® s otvorom T10 - T15x2 - T20x2 - T25x2 - T30x2 - T40,

- 9x zástrčný 6-hranný bit 2 - 3x2 - 4x2 - 5x2 - 6x2

- 1x adaptér na bity s mechanickou poistkou HexM1/4" x HexF1/4"

F E150802 7-dielna sada úderného náradia:

- kladivo - palička s výmennými koncovkami 32 mm - priebojníky priemer 4, 6 a 8 mm - sekáč
- konštantného prierezu 24 mm - jamkovač 6 mm

U E100107 1/2" Momentový kľúč do 100 Nm



U



B

P

C

O



L

Q

R

K



A

N

M

S



D

G

I

T



J

E

H

F

| Obj. číslo | ks |  | Cena (bez DPH) | Cena (s DPH) | EAN |
|------------|-----|---|----------------|--------------|---------------|
| E220333T | 351 | 133 | 1 767,19 | 2 120,63 | 8590381203333 |

ÚLOŽNÉ SYSTÉMY, KOMBINOVANÉ SADY NÁRADIA

SERVISNÉ SADY V KUFRÍKU



97-DIELNA UNIVERZÁLNA SADA NÁRADIA

- 11x 1/4" 6-hranné hlavice: 4 - 5 - 5,5 - 6 - 7 - 8 - 9 - 10 - 11 - 12 - 13 mm
- 1x 1/4" račňa s prepínacou páčkou
- 2x 1/4" predlžovacie nástavce: 50 a 100 mm
- 1x 1/4" univerzálny kardán
- 1x 1/4" adaptér na bity
- 1x 1/4" nástavec s rukoväťou
- 1x 1/4" vratidlo
- 12x 1/2" 6-hranné hlavice: 10 - 11 - 12 - 13 - 14 - 15 - 16 - 17 - 18 - 19 - 21 - 22 mm
- 1x 1/2" račňa s prepínacou páčkou
- 2x 1/2" predlžovací nástavec 75 a 250 mm
- 1x 1/2" univerzálny kardán
- 8x bity ploché: 4 - 4,5 - 5,5 mm; krížové zástrčné Pozidriv®: PZ1 - PZ2 - PZ3, krížové zástrčné Phillips®: PH1 - PH2; TORX®: T10 - T15 - T20 - T25 - T30 - T40, zástrčné šesťhranné: 3 - 4 - 5 - 6 mm
- 1x magnetický držiak bitov
- 8x skrutkovač plochý: 3,5x75 - 4,0x100 - 6,5x150 - 8,0x175; Pozidriv®: PZ1x100 - PZ2x125; Phillips®: PH1 - PH2
- 9x zástrčné kľúče šesťhranné: 1,5 až 10 mm
- 7x zástrčné kľúče TORX®: T10 až T40
- 3x kliešte s pologulatým čelufami
- bočné štiepacie kliešte - SIKO kliešte
- 10x maticové očkoploché kľúče: 8 - 10 - 11 - 12 - 13 - 14 - 16 - 17 - 18 - 19 mm
- 1x nastaviteľný kľúč 250 mm
- 1x kladivo 300 g; 2x priebojník: 4 - 6 mm, 1x jamkovač 4 mm
- 1x rámová píłka na kov, 1x zvinovací meter 5 m



142-DIELNA SADA NÁRADIA PRE PRIEMYSELNÚ ÚDRŽBU

- 11x 1/4" 6-hranné hlavice: 4 - 5 - 5,5 - 6 - 7 - 8 - 9 - 10 - 11 - 12 - 13 mm
- 1x 1/4" račňa s prepínacou páčkou
- 1x 1/4" univerzálny kardán
- 2x 1/4" predlžovacie nástavce: 50 a 100 mm
- 1x 1/4" adaptér na bity
- 1x 1/4" nástavec s rukoväťou
- 16x 1/2" 6-hranné hlavice: 10 - 11 - 12 - 13 - 14 - 15 - 16 - 17 - 18 - 19 - 21 - 22 - 24 - 27 - 30 - 32 mm
- 1x 1/2" račňa s prepínacou páčkou
- 1x 1/2" univerzálny kardán
- 2x 1/2" predlžovacie nástavce: 75 a 250 mm
- 48x bity ploché: 4 - 4,5 - 5,5 - 6,5x2 - 8 mm, krížové zástrčné Pozidriv®: PZ1x2 - PZ2x3 - PZ3x2, krížové zástrčné Phillips®: PH1x2 - PH2x3 - PH3, TORX®: T10 - T15x2 - T20x2 - T25x2 - T30x2, TORX® s otvorom: T10x2 - T15x2 - T20x2 - T25x2 - T30x2 - T40, zástrčné šesťhranné: 2 - 3x2 - 4x2 - 5x2 - 6x2 mm
- 1x magnetický držiak bitov
- 10x skrutkovač plochý: 4,0x100 - 5,5x125 - 6,5x150 - 8,0x175, plochý paralelný: 2,5x50 - 3,5x75, Pozidriv®: PZ1x100 - PZ2x125, Phillips®: PH1 - PH2
- 1x Volt - tester
- 9x zástrčné kľúče šesťhranné s guľôčkou: 1,5 až 10 mm, 7x zástrčné kľúče TORX®: T10 až T40
- 6x kliešte s pologulatým čelufami - kombinované kliešte 180 mm - bočné štiepacie kliešte - SIKO kliešte - odizolovacie kliešte - lisovacie kliešte na spojky káblov
- 1x armovacie kliešte 250 mm
- 11x maticové kombinované kľúče: 8 - 9 - 10 - 11 - 12 - 13 - 14 - 16 - 17 - 18 - 19 mm
- 1x nastaviteľný kľúč 250 mm
- 1x kladivo 300g, 3x priebojník: 4 - 5 - 6 mm, 1x rámová píłka na kov, 1x jamkovač 4 mm
- 1x rysovacia ihla
- 1x posuvné meradlo
- 1x zvinovací meter 5 m
- 1x nôž s odlamovacou čepeľou 18 mm

| Obj. číslo | ks | kg | Cena (bez DPH) | Cena (s DPH) | EAN | |
|------------|----|-----------|----------------|--------------|--------|---------------|
| E220104 | 97 | 1/4"-1/2" | 11 | 400,25 | 480,30 | 3258952201045 |

| Obj. číslo | ks | kg | Cena (bez DPH) | Cena (s DPH) | EAN | |
|------------|-----|-----------|----------------|--------------|--------|---------------|
| E220107 | 142 | 1/4"-1/2" | 14 | 501,26 | 601,51 | 3258952201076 |



124-DIELNA SADA SERVISNÉHO NÁRADIA METRICKÁ

- 13x 1/4" 6-hranné hlavice: 4 - 4,5 - 5 - 5,5 - 6 - 7 - 8 - 9 - 10 - 11 - 12 - 13 mm
- 16x 1/2" 6-hranné hlavice: 10 - 11 - 12 - 13 - 14 - 15 - 16 - 17 - 18 - 19 - 21 - 22 - 24 - 27 - 30 - 32 mm
- 1x 1/4" račňa s prepínacou páčkou
- 1x 1/2" račňa s prepínacou páčkou
- 1x 1/4" univerzálny kardán
- 1x 1/2" univerzálny kardán
- 2x 1/4" predĺžovací nástavec: 55 a 100 mm
- 2x 1/2" predĺžovací nástavec: 125 a 250 mm
- 1x adaptér na bity F 1/4" x HexF 1/4"
- 11x očkoploché kľúče: 8 - 10 - 11 - 12 - 13 - 14 - 15 - 16 - 17 - 18 - 19 mm
- 9x zástrčné 6-hranné kľúče: 1,5 - 2 - 2,5 - 3 - 4 - 5 - 6 - 8 - 10 mm
- 7x zástrčné kľúče TORX®: T10 - T15 - T20 - T25 - T27 - T30 - T40
- 6x skrutkovač ploché: 6,5x125 - 4,0x100, Pozidriv®: PZ1x100 - PZ2x125, Phillips®: PH1x100 - PH2x125
- 3x kliešte SIKO 250 mm - kliešte so zahnutými predĺženými pologulátymi čefusťami - bočné štiepacie kliešte
- 49x bity ploché: 4 - 4,5 - 5,5 - 6,5x2 - 8 mm, krížové zástrčné Pozidriv®: PZ1x2 - PZ2x3 - PZ3x2, krížové zástrčné Phillips®: PH1x2 - PH2x3 - PH3, TORX®: T10x2 - T15x2 - T20x2 - T25x2 - T30x2, TORX® s otvorom: T10 - T15x2 - T20x2 - T25x2 - T30x2 - T40, zástrčné šesťhranné: 2 - 3x2 - 4x2 - 5x2 - 6x2 mm
- 1x adaptér na bity HexM 1/4" x Hex F 1/4"



126-DIELNA SADA NÁRADIA METRICKO-PALCOVÁ

- 13x 1/4" 6-hranné metrické hlavice: 4 - 4,5 - 5 - 5,5 - 6 - 7 - 8 - 9 - 10 - 11 - 12 - 13 - 14 mm
- 12x 1/4" 6-hranné predĺžené metrické hlavice: 4 - 5 - 5,5 - 6 - 7 - 8 - 9 - 10 - 11 - 12 - 13 - 14 mm
- 10x 1/4" 6-hranné palcové hlavice: 3/16 - 7/32 - 1/4 - 9/32 - 5/16 - 11/32 - 3/8 - 7/16 - 1/2 - 9/16"
- 10x 1/4" 6-hranné predĺžené palcové hlavice: 3/16 - 7/32 - 1/4 - 9/32 - 5/16 - 11/32 - 3/8 - 7/16 - 1/2 - 9/16"
- 10x 3/8" 6-hranné metrické hlavice: 10 - 11 - 12 - 13 - 14 - 15 - 16 - 17 - 18 - 19 mm
- 10x 3/8" 6-hranné predĺžené metrické hlavice: 10 - 11 - 12 - 13 - 14 - 15 - 16 - 17 - 18 - 19 mm
- 14x 3/8" 6-hranné palcové hlavice: 1/4 - 5/16 - 11/32 - 3/8 - 7/16 - 1/2 - 9/16 - 5/8 - 11/16 - 3/4 - 13/16 - 7/8 - 15/16 - 1"
- 13x 3/8" 6-hranné predĺžené palcové hlavice: 1/4 - 5/16 - 3/8 - 7/16 - 1/2 - 9/16 - 5/8 - 11/16 - 3/4 - 13/16 - 7/8 - 15/16 - 1"
- 10x očkoploché metrické kľúče: 10 - 11 - 12 - 13 - 14 - 15 - 16 - 17 - 18 - 19 mm
- 9x očkoploché palcové kľúče: 5/16 - 11/32 - 3/8 - 7/16 - 1/2 - 9/16 - 5/8 - 11/16 - 3/4"
- 2x račňa: 1/4" a 3/8"
- 3x predĺžovací nástavec: 1/4" 55 - 150 mm a 3/8" 125 mm
- 2x univerzálny kardán 1/4" a 3/8"
- 1x adaptér z 1/4" na 3/8"
- 1x redukcia z 3/8" na 1/4"
- 6x skrutkovač: ploché 3,0 x 50 - 4,0 x 100 - 5,5 x 125, krížové Phillips® PH0 x 75 - PH1 x 100 - PH2 x 125



| Obj. číslo | ks | kg | Cena (bez DPH) | Cena (s DPH) | EAN | |
|------------|-----|-----------|----------------|--------------|--------|---------------|
| E034806 | 124 | 1/4"-1/2" | 8,30 | 338,06 | 405,67 | 3258950348063 |

| Obj. číslo | ks | kg | Cena (bez DPH) | Cena (s DPH) | EAN | |
|------------|-----|-----------|----------------|--------------|--------|---------------|
| E034835 | 126 | 1/4"-3/8" | 9,7 | 339,79 | 407,75 | 3258950348353 |

OČKOPLOCHÉ KLÚČE

METRICKÉ OČKOPLOCHÉ KLÚČE

- ISO 691 - ISO 1711-1 - ISO 3318 - ISO 7738 - DIN 3113
- 12-hranné očko vyhnuté 15°
- Ústie klúča vyklonené o 15° od osi tela klúča (pracovný uhol 30°)
- Profil očka zaisťuje maximálnu styčnú plochu prenosu sily na matice pre predĺženie životnosti klúča
- Vykované z chróm-vanádiovej ocele
- Chrómovaný leštený povrch



| Obj. číslo | A (mm) | L (mm) | B (mm) | B1 (mm) | C (mm) | C1 (mm) | | Cena (bez DPH) | Cena (s DPH) | EAN |
|------------|--------|--------|--------|---------|--------|---------|-------|----------------|--------------|---------------|
| E113228 | 5 | 93 | 14,7 | 9,8 | 3,4 | 4 | 15 | 3,01 | 3,61 | 3258951132289 |
| E113229 | 5,5 | 93 | 14,7 | 9,8 | 3,4 | 4 | 15 | 3,01 | 3,61 | 3258951132296 |
| E113202 | 6 | 100 | 16,2 | 10,4 | 3,7 | 4 | 20 | 3,14 | 3,77 | 3258951132029 |
| E113200 | 7 | 110 | 18,2 | 11,7 | 3,7 | 5 | 20 | 3,14 | 3,77 | 3258951132005 |
| E113201 | 8 | 120 | 20,2 | 13,2 | 4,1 | 5 | 25 | 3,14 | 3,77 | 3258951132012 |
| E113204 | 9 | 130 | 22,2 | 14,6 | 4,1 | 6 | 35 | 3,14 | 3,77 | 3258951132043 |
| E113205 | 10 | 140 | 23,7 | 16,0 | 4,6 | 6 | 37 | 3,20 | 3,84 | 3258951132050 |
| E113206 | 11 | 150 | 25,7 | 17,6 | 4,7 | 6 | 45 | 3,20 | 3,84 | 3258951132067 |
| E113207 | 12 | 160 | 27,5 | 19,0 | 4,8 | 7 | 60 | 3,27 | 3,92 | 3258951132074 |
| E113208 | 13 | 170 | 28,7 | 20,6 | 5,5 | 7 | 67 | 3,46 | 4,15 | 3258951132081 |
| E113209 | 14 | 180 | 31,7 | 22,0 | 5,6 | 8 | 80 | 3,79 | 4,55 | 3258951132098 |
| E113210 | 15 | 190 | 34,2 | 23,4 | 5,7 | 8 | 95 | 4,12 | 4,94 | 3258951132104 |
| E113211 | 16 | 200 | 36,2 | 24,8 | 5,8 | 9 | 110 | 4,54 | 5,45 | 3258951132111 |
| E113212 | 17 | 210 | 38,5 | 26,2 | 6,3 | 9 | 123 | 4,64 | 5,57 | 3258951132128 |
| E113213 | 18 | 220 | 39,2 | 27,6 | 6,8 | 10 | 150 | 5,00 | 6,00 | 3258951132135 |
| E113214 | 19 | 230 | 42,2 | 29,0 | 7,1 | 10 | 165 | 5,29 | 6,35 | 3258951132142 |
| E113215 | 20 | 240 | 42,7 | 30,2 | 7,2 | 10 | 180 | 5,78 | 6,94 | 3258951132159 |
| E113216 | 21 | 250 | 45,5 | 31,7 | 7,5 | 11 | 185 | 6,11 | 7,33 | 3258951132166 |
| E113217 | 22 | 260 | 48,7 | 33,8 | 8,0 | 11 | 242 | 6,57 | 7,88 | 3258951132173 |
| E113218 | 23 | 260 | 48,7 | 33,8 | 8,0 | 11 | 235 | 6,99 | 8,39 | 3258951132180 |
| E113219 | 24 | 280 | 50,7 | 35,8 | 8,2 | 12 | 280 | 7,42 | 8,90 | 3258951132197 |
| E113220 | 25 | 295 | 52,7 | 38,7 | 8,7 | 13 | 325 | 8,88 | 10,66 | 3258951132203 |
| E113221 | 26 | 295 | 52,7 | 38,7 | 8,7 | 13 | 325 | 9,08 | 10,90 | 3258951132210 |
| E113222 | 27 | 310 | 56,2 | 40,2 | 8,9 | 14 | 370 | 9,67 | 11,60 | 3258951132227 |
| E113223 | 28 | 340 | 60,2 | 44,6 | 9,7 | 15 | 495 | 10,85 | 13,02 | 3258951132234 |
| E113224 | 29 | 340 | 60,2 | 44,6 | 9,7 | 15 | 495 | 11,37 | 13,64 | 3258951132241 |
| E113225 | 30 | 340 | 60,2 | 44,6 | 9,7 | 15 | 485 | 11,34 | 13,61 | 3258951132258 |
| E113226 | 32 | 360 | 64,7 | 47,3 | 10,6 | 16 | 600 | 12,71 | 15,25 | 3258951132265 |
| E110101 | 34 | 380 | 68,7 | 49,3 | 11,5 | 17 | 639 | 27,21 | 32,65 | 3258951101018 |
| E110102 | 36 | 410 | 73,6 | 53,4 | 13,0 | 18 | 809 | 31,52 | 37,82 | 3258951101025 |
| E110103 | 38 | 430 | 76,6 | 56,5 | 14,5 | 19 | 965 | 39,10 | 46,92 | 3258951101032 |
| E110104 | 41 | 460 | 83,5 | 61,5 | 15,5 | 20 | 1 261 | 45,70 | 54,84 | 3258951101049 |

PALCOVÉ OČKOPLOCHÉ KLÚČE

- ISO 691 - ISO 1711-1 - ISO 3318 - ISO 7738 - DIN 3113
- 12-hranné očko vyhnuté 15°
- Ústí klúča vyklonené o 15° od osi tela klúča (pracovný uhol 30°)
- Profil očka zaisťuje maximálnu styčnú plochu prenosu sily na matice pre predĺženie životnosti klúča
- Vykované z chróm-vanádiovej ocele
- Chrómovaný leštený povrch

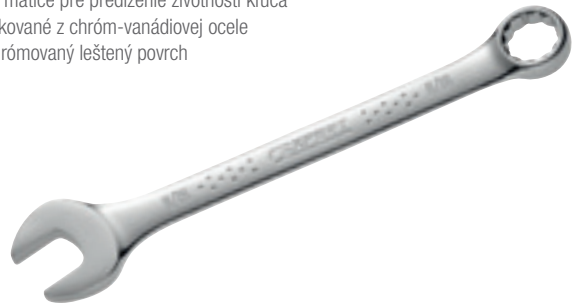

| Obj. číslo | A (") | L (mm) | B (mm) | B1 (mm) | C (mm) | C1 (mm) | | Cena (bez DPH) | Cena (s DPH) | EAN |
|------------|--------|--------|--------|---------|--------|---------|-----|----------------|--------------|---------------|
| E113312 | 1/4" | 100 | 16,2 | 10,4 | 3,7 | 4 | 15 | 3,79 | 4,55 | 3258951133125 |
| E113230 | 5/16" | 120 | 20,2 | 13,2 | 4,1 | 5 | 26 | 3,79 | 4,55 | 3258951132302 |
| E113313 | 11/32" | 130 | 22,2 | 14,6 | 4,1 | 6 | 30 | 3,92 | 4,70 | 3258951133132 |
| E113314 | 3/8" | 140 | 23,7 | 16,0 | 4,6 | 6 | 38 | 4,12 | 4,94 | 3258951133149 |
| E113315 | 7/16" | 150 | 25,7 | 17,6 | 4,7 | 6 | 46 | 4,25 | 5,10 | 3258951133156 |
| E113316 | 1/2" | 170 | 28,7 | 20,6 | 5,5 | 7 | 68 | 4,54 | 5,45 | 3258951133163 |
| E113317 | 9/16" | 180 | 31,7 | 22,0 | 5,6 | 8 | 79 | 4,77 | 5,72 | 3258951133170 |
| E113318 | 5/8" | 200 | 36,2 | 24,8 | 5,8 | 9 | 110 | 5,23 | 6,28 | 3258951133187 |
| E113319 | 11/16" | 210 | 38,5 | 26,2 | 6,3 | 9 | 141 | 5,36 | 6,43 | 3258951133194 |
| E113358 | 3/4" | 230 | 42,2 | 29,0 | 7,1 | 10 | 150 | 5,88 | 7,06 | 3258951133583 |
| E113359 | 13/16" | 250 | 45,5 | 31,7 | 7,5 | 11 | 194 | 6,57 | 7,88 | 3258951133590 |
| E113360 | 7/8" | 260 | 48,7 | 33,8 | 8,0 | 11 | 225 | 7,58 | 9,10 | 3258951133606 |
| E113235 | 15/16" | 280 | 50,7 | 35,8 | 8,2 | 12 | 293 | 8,72 | 10,46 | 3258951132357 |

SADY OČKOPLOCHÝCH KLÚČOV

MODULY S OČKOPLOCHÝMI KLÚČMI

- Plastový výlisok (PS)
- Vyznačené veľkosti pre ľahšiu orientáciu
- Vhodné pre zásuvky pojazdných montážnych skrií
- Sada E194937 dodávaná v module E113557
- Sada E110302 dodávaná v module E010508





| Obj. číslo | ks | Obsah | | Cena (bez DPH) | Cena (s DPH) | EAN |
|------------|----|--|------|----------------|--------------|---------------|
| E194937 | 16 | 6 - 7 - 8 - 9 - 10 - 11 - 12 - 13 - 14 - 15 - 16 - 17 - 18 - 19 - 22 - 24 mm | 1850 | 78,69 | 94,43 | 3258951949375 |
| E110302 | 4 | 27 - 29 - 30 - 32 mm | 2230 | 58,24 | 69,89 | 3258951103029 |



SADY OČKOPLOCHÝCH KLÚČOV

SADY OČKOPLOCHÝCH KLÚČOV



| Obj. číslo | ks | Obsah | Obal |  | Cena (bez DPH) | Cena (s DPH) | EAN |
|--|----|--|-------------------|---|----------------|---------------|---------------|
| E110300 | 8 | 8 - 10 - 11 - 13 - 17 - 19 - 22 - 24 mm | papierová krabica | 1122 | 34,82 | 41,78 | 3258951103005 |
| E110327 | 12 | 7 - 8 - 10 - 11 - 12 - 13 - 16 - 17 - 18 - 19 - 22 - 24 mm | vinyl | 1495 | 59,97 | 71,96 | 3258951103272 |
| E110310 | 10 | 10 - 11 - 12 - 13 - 14 - 15 - 16 - 17 - 18 - 19 mm | plastový držiak | 1080 | 43,71 | 52,45 | 3258951103104 |
| E110309 | 12 | 7 - 8 - 10 - 11 - 12 - 13 - 16 - 17 - 18 - 19 - 22 - 24 mm | plastový držiak | 1495 | 59,68 | 71,62 | 3258951103098 |
| E113238 | 16 | 8 - 9 - 10 - 11 - 12 - 13 - 14 - 15 - 16 - 17 - 18 - 19 - 20 - 21 - 22 - 24 mm | papierová krabica | 1894 | 65,89 | 79,07 | 3258951132388 |
| E113239 | 16 | 6 - 7 - 8 - 9 - 10 - 11 - 12 - 13 - 14 - 15 - 16 - 17 - 18 - 19 - 22 - 24 mm | papierová krabica | 1646 | 61,67 | 74,00 | 3258951132395 |
| E110313 | 18 | 6 - 7 - 8 - 9 - 10 - 11 - 12 - 13 - 14 - 15 - 16 - 17 - 18 - 19 - 20 - 21 - 22 - 24 mm | vinyl | 2035 | 87,05 | 104,46 | 3258951103135 |
| E113240 | 18 | 6 - 7 - 8 - 9 - 10 - 11 - 12 - 13 - 14 - 15 - 16 - 17 - 18 - 19 - 20 - 21 - 22 - 24 mm | papierová krabica | 2022 | 73,07 | 87,68 | 3258951132401 |
| E110306 | 21 | 6 - 7 - 8 - 9 - 10 - 11 - 12 - 13 - 14 - 15 - 16 - 17 - 18 - 19 - 20 - 21 - 22 - 24 - 27 - 30 - 32 mm | papierová krabica | 3450 | 111,85 | 134,22 | 3258951103067 |
| E110326 | 22 | 6 - 7 - 8 - 9 - 10 - 11 - 12 - 13 - 14 - 15 - 16 - 17 - 18 - 19 - 20 - 21 - 22 - 24 - 26 - 27 - 30 - 32 mm | vinyl | 3998 | 117,60 | 141,12 | 3258951103265 |
| E110323 | 26 | 6 - 7 - 8 - 9 - 10 - 11 - 12 - 13 - 14 - 15 - 16 - 17 - 18 - 19 - 20 - 21 - 22 - 23 - 24 - 25 - 26 - 27 - 28 - 29 - 30 - 32 mm | papierová krabica | 4600 | 168,23 | 201,88 | 3258951103234 |
|  E113241 | 9 | 1/4" - 5/16" - 3/8" - 7/16" - 1/2" - 9/16" - 5/8" - 11/16" - 3/4" | papierová krabica | 851 | 44,07 | 52,88 | 3258951132418 |
|  E113242 | 12 | 1/4" - 5/16" - 3/8" - 7/16" - 1/2" - 9/16" - 5/8" - 11/16" - 3/4" - 13/16" - 7/8" - 15/16" | papierová krabica | 1580 | 65,59 | 78,71 | 3258951132425 |

VYHNUTÉ OČKOPLOCHÉ KLÚČE

METRICKÉ VYHNUTÉ OČKOPLOCHÉ KLÚČE

- ISO 691 - ISO 1711-1 - ISO 3318 - ISO 7738 - DIN 3113
- 12-hranné očko vyhnuté 75°
- Ústie klúča vyklonené o 15° od osi tela klúča (pracovný uhol 30°)
- Profil očka zaisťuje maximálnu styčnú plochu prenosu sily na matice pre predĺženie životnosti klúča
- Vykované z chróm-vanádiovkej ocele
- Chrómovaný leštený povrch

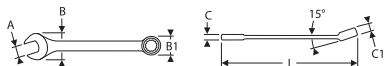

| Obj. číslo | A (mm) | L (mm) | B (mm) | B1 (mm) | C (mm) | C1 (mm) | g | Cena (bez DPH) | Cena (s DPH) | EAN |
|------------|--------|--------|--------|---------|--------|---------|-----|----------------|--------------|---------------|
| E117720 | 6 | 125 | 16,3 | 10,4 | 3,7 | 5 | 17 | 4,74 | 5,69 | 3258951177204 |
| E117721 | 7 | 135 | 18,2 | 11,8 | 3,7 | 5 | 21 | 4,74 | 5,69 | 3258951177211 |
| E117722 | 8 | 145 | 20,3 | 13,4 | 4,1 | 6 | 32 | 5,10 | 6,12 | 3258951177228 |
| E117723 | 9 | 155 | 22,2 | 14,4 | 4,1 | 7 | 41 | 5,10 | 6,12 | 3258951177235 |
| E117724 | 10 | 165 | 23,8 | 16,2 | 4,6 | 7 | 44 | 5,10 | 6,12 | 3258951177242 |
| E117725 | 11 | 172 | 25,7 | 17,2 | 4,9 | 8 | 56 | 5,26 | 6,31 | 3258951177259 |
| E117726 | 12 | 180 | 27,6 | 18,7 | 4,9 | 8 | 67 | 5,32 | 6,38 | 3258951177266 |
| E117727 | 13 | 195 | 28,8 | 20,3 | 5,9 | 9 | 77 | 5,75 | 6,90 | 3258951177273 |
| E117728 | 14 | 210 | 31,7 | 21,5 | 5,9 | 9 | 89 | 6,11 | 7,33 | 3258951177280 |
| E117729 | 15 | 215 | 34,3 | 22,8 | 6,4 | 10 | 107 | 6,57 | 7,88 | 3258951177297 |
| E117730 | 16 | 230 | 36,2 | 24,2 | 6,8 | 10 | 132 | 7,45 | 8,94 | 3258951177303 |
| E117731 | 17 | 240 | 38,6 | 26,1 | 7,1 | 11 | 150 | 8,10 | 9,72 | 3258951177310 |
| E117732 | 18 | 255 | 39,2 | 27,2 | 7,4 | 12 | 167 | 8,30 | 9,96 | 3258951177327 |
| E117733 | 19 | 265 | 42,1 | 28,8 | 7,8 | 12 | 191 | 8,98 | 10,78 | 3258951177334 |
| E117735 | 22 | 300 | 46,1 | 33,2 | 8,6 | 13 | 276 | 10,98 | 13,18 | 3258951177358 |
| E117736 | 23 | 320 | 51,4 | 35,8 | 9,0 | 14 | 347 | 13,10 | 15,72 | 3258951177365 |
| E117737 | 24 | 320 | 51,4 | 35,8 | 9,0 | 14 | 337 | 13,10 | 15,72 | 3258951177372 |

RAČŇOVÉ OČKOPLOCHÉ KLÚČE

SADA RAČŇOVÝCH OČKOPLOCHÝCH KLÚČOV BEZ PREPÍNAČJ PÁČKY 8 MM - 19 MM

- ISO 691, ISO 1711-1
- Pracovný uhol ráčňového mechanizmu (uhol kroku spätného chodu) 5°
- Povrchová úprava leštený chróm
- Ústí klúče vyklonené o 15° od osi tela klúča
- Vykované z chróm-vanádiovkej ocele



| Obj. číslo | ks | Obsah | g | Cena (bez DPH) | Cena (s DPH) | EAN |
|------------|----|--|------|----------------|--------------|---------------|
| E111137 | 12 | 8 - 9 - 10 - 11 - 12 - 13 - 14 - 15 - 16 - 17 - 18 - 19 mm | 1590 | 129,91 | 155,89 | 3258951111376 |

MODUL S 12-DIELNOU SADOU RAČŇOVÝCH OČKOPLOCHÝCH KLÚČOV S PREPÍNAČOU PÁČKOU

- Prázdny modul E195064



| Obj. číslo | ks | Obsah | g | Cena (bez DPH) | Cena (s DPH) | EAN |
|------------|----|--|------|----------------|--------------|---------------|
| E194938 | 12 | 8 - 9 - 10 - 11 - 12 - 13 - 14 - 15 - 16 - 17 - 18 - 19 mm | 1592 | 142,95 | 171,54 | 3258951949382 |

RAČŇOVÉ OČKOPLOCHÉ KLÚČE S PREPÍNAČOU PÁČKOU

- ISO 691 - ISO 1711-1
- Pracovný uhol ráčňového mechanizmu (uhol kroku spätného chodu) 5°
- 12-hranné očko vyhnuté 15°
- Ústie klúča vyklonené o 15° od osi tela klúča (pracovný uhol 30°)
- Profil očka zaisťuje maximálnu styčnú plochu prenosu sily na matice pre predĺženie životnosti klúča
- Vykované z chróm-vanádiovkej ocele
- Chrómovaný leštený povrch

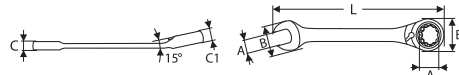

| Obj. číslo | A (mm) | L (mm) | B (mm) | B1 (mm) | C (mm) | C1 (mm) | g | Cena (bez DPH) | Cena (s DPH) | EAN |
|------------|--------|--------|--------|---------|--------|---------|-----|----------------|--------------|---------------|
| E117377 | 6 | 124 | 16,3 | 17,7 | 5,1 | 7 | 28 | 9,05 | 10,86 | 8590381173773 |
| E117378 | 7 | 124 | 16,3 | 17,7 | 5,1 | 7 | 28 | 9,05 | 10,86 | 8590381173780 |
| E113301 | 8 | 135 | 18,5 | 17,7 | 5,1 | 7 | 32 | 9,93 | 11,92 | 8590381133012 |
| E113302 | 9 | 142 | 20,5 | 19,1 | 5,3 | 7 | 40 | 9,93 | 11,92 | 8590381133029 |
| E113303 | 10 | 158 | 22,5 | 21,2 | 5,8 | 8 | 56 | 10,71 | 12,85 | 8590381133036 |
| E113300 | 11 | 167 | 25,0 | 22,6 | 5,9 | 8 | 68 | 11,07 | 13,28 | 8590381133005 |
| E113304 | 12 | 173 | 26,9 | 23,8 | 6,1 | 8 | 78 | 11,07 | 13,28 | 8590381133043 |
| E113305 | 13 | 179 | 29,0 | 25,9 | 6,6 | 8 | 96 | 11,73 | 14,08 | 8590381133050 |
| E113306 | 14 | 189 | 31,5 | 27,7 | 7,5 | 9 | 116 | 12,97 | 15,56 | 8590381133067 |
| E113307 | 15 | 199 | 34,0 | 29,2 | 7,9 | 9 | 136 | 12,97 | 15,56 | 8590381133074 |
| E113308 | 16 | 215 | 35,7 | 31,8 | 7,9 | 9 | 160 | 14,96 | 17,95 | 8590381133081 |
| E113309 | 17 | 232 | 38,3 | 34,1 | 8,0 | 10 | 182 | 14,83 | 17,80 | 8590381133098 |
| E113310 | 18 | 238 | 40,1 | 34,0 | 8,5 | 11 | 200 | 15,97 | 19,16 | 8590381133104 |
| E113311 | 19 | 247 | 42,0 | 35,1 | 8,9 | 11 | 248 | 16,63 | 19,96 | 8590381133111 |
| E117370 | 21 | 285 | 45,3 | 41,5 | 10,3 | 13 | 540 | 20,09 | 24,11 | 8590381173704 |
| E117371 | 22 | 285 | 45,3 | 41,5 | 10,3 | 13 | 540 | 20,84 | 25,01 | 8590381173711 |
| E117372 | 24 | 325 | 52,0 | 47,0 | 10,8 | 14 | 710 | 23,58 | 28,30 | 8590381173728 |
| E117373 | 27 | 359 | 58,6 | 52,0 | 12,5 | 15 | 750 | 43,25 | 51,90 | 8590381173735 |
| E117374 | 30 | 425 | 64,5 | 59,5 | 13,0 | 17 | 970 | 46,94 | 56,33 | 8590381173742 |
| E113460 | 32 | 425 | 64,5 | 59,5 | 13,0 | 17 | 970 | 55,47 | 66,56 | 8590381134606 |

SADY RAČŇOVÝCH OČKOPLOCHÝCH KLÚČOV

- Dodávané v plastovom držiaku



| Obj. číslo | ks | Obsah | g | Cena (bez DPH) | Cena (s DPH) | EAN |
|------------|----|--|------|----------------|--------------|---------------|
| E111107 | 7 | 8 - 10 - 12 - 13 - 14 - 17 - 19 mm | 1850 | 80,55 | 96,66 | 3258951111079 |
| E111106 | 12 | 8 - 9 - 10 - 11 - 12 - 13 - 14 - 15 - 16 - 17 - 18 - 19 mm | 2230 | 142,39 | 170,87 | 3258951111062 |

MODUL SO 7-DIELNOU SADOU RAČŇOVÝCH OČKOPLOCHÝCH KLÚČOV A NASTAVITEĽNÝM KLÚČOM

- Plastový výtlisk (PS)
- Vyznačené veľkosti pre ľahšiu orientáciu
- Vhodné pre zásuvky pojazdných montážnych skriň
- Prázdny modul E010509



| Obj. číslo | ks | Obsah | g | Cena (bez DPH) | Cena (s DPH) | EAN |
|------------|----|---|------|----------------|--------------|---------------|
| E111100 | 7 | račňový klúč: 8 - 10 - 12 - 13 - 14 - 17 - 19 mm nastaviteľný klúč: 250 mm | 1575 | 109,30 | 131,16 | 3258951111000 |

OČKOPLOCHÉ KLÍBOVÉ RAČŇOVÉ KLÚČE

OČKOPLOCHÉ KLÍBOVÉ RAČŇOVÉ KLÚČE

- ISO 691 - ISO 1711-1
- Pracovný uhol račňového mechanizmu (uhol kroku spätného chodu) 5°
- 12-hranné očko na klíbovom čape, výklopné v rozsahu 180°
- Ústie kľúča vyklonené o 15° od osi tela kľúča (pracovný uhol 30°)
- Profil očka zaisťuje maximálnu styčnú plochu prenosu sily na matice pre predĺženie životnosti kľúča
- Vykované z chróm-vanádiovéj ocele
- Chrómovaný leštený povrch



| Obj. číslo | A (mm) | L (mm) | B (mm) | B1 (mm) | C (mm) | C1 (mm) | g | Cena (bez DPH) | Cena (s DPH) | EAN |
|------------|--------|--------|--------|---------|--------|---------|-----|----------------|--------------|---------------|
| E110901 | 8 | 136 | 17,1 | 17,5 | 5,5 | 7,0 | 40 | 12,71 | 15,25 | 3258951109014 |
| E110902 | 9 | 143 | 19,2 | 19,3 | 5,8 | 7,6 | 50 | 13,16 | 15,79 | 3258951109021 |
| E110903 | 10 | 160 | 21,3 | 21,0 | 6,1 | 7,7 | 65 | 14,01 | 16,81 | 3258951109038 |
| E110904 | 11 | 168 | 23,7 | 22,7 | 6,4 | 8,3 | 75 | 14,34 | 17,21 | 3258951109045 |
| E110905 | 12 | 174 | 25,8 | 24,0 | 6,7 | 8,7 | 90 | 14,80 | 17,76 | 3258951109052 |
| E110906 | 13 | 180 | 26,8 | 26,0 | 7,0 | 9,3 | 110 | 15,52 | 18,62 | 3258951109069 |
| E110907 | 14 | 193 | 30,4 | 27,7 | 7,3 | 9,4 | 130 | 16,66 | 19,99 | 3258951109076 |
| E110908 | 15 | 200 | 32,1 | 29,1 | 7,7 | 10,0 | 140 | 17,44 | 20,93 | 3258951109083 |
| E110909 | 16 | 216 | 33,8 | 30,7 | 8,0 | 10,6 | 180 | 19,76 | 23,71 | 3258951109090 |
| E110910 | 17 | 233 | 37,0 | 32,6 | 8,3 | 10,9 | 205 | 21,07 | 25,28 | 3258951109106 |
| E110911 | 18 | 239 | 38,7 | 33,7 | 8,6 | 11,2 | 230 | 22,08 | 26,50 | 3258951109113 |
| E110912 | 19 | 250 | 40,2 | 34,8 | 9,0 | 11,5 | 270 | 22,41 | 26,89 | 3258951109120 |

SADY KLÍBOVÝCH RAČŇOVÝCH OČKOPLOCHÝCH KLÍČOV

- Dodávané v plastovom držiaku



| Obj. číslo | ks | Obsah | g | Cena (bez DPH) | Cena (s DPH) | EAN |
|------------|----|--|------|----------------|--------------|---------------|
| E111108 | 7 | 8 - 10 - 12 - 13 - 14 - 17 - 19 mm | 990 | 98,49 | 118,19 | 3258951111086 |
| E111102 | 12 | 8 - 9 - 10 - 11 - 12 - 13 - 14 - 15 - 16 - 17 - 18 - 19 mm | 1620 | 181,43 | 217,72 | 3258951111024 |

OČKOVÉ RAČŇOVÉ KLÚČE 4 V 1

- ISO 1711-1 - ASME B107.66
- Každý z týchto očkových kľúčov je určený pre 4 rozmery matíc
- Pracovný uhol račňového mechanizmu (uhol kroku spätného chodu) 5°, zmena smeru pomocou prepínacej páčky
- Profil očka zaisťuje maximálnu styčnú plochu prenosu sily na matice pre predĺženie životnosti kľúča
- Vykované z chróm-vanádiovéj ocele
- Chrómovaný leštený povrch

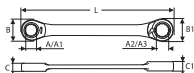

| Obj. číslo | A (mm) | A1 (mm) | A2 (mm) | A3 (mm) | L (mm) | g | Cena (bez DPH) | Cena (s DPH) | EAN |
|------------|--------|---------|---------|---------|--------|-----|----------------|--------------|---------------|
| E110943 | 8 | 10 | 12 | 13 | 162 | 101 | 21,07 | 25,28 | 3258951109434 |
| E110944 | 9 | 11 | 14 | 15 | 180 | 130 | 24,24 | 29,09 | 3258951109441 |
| E110945 | 16 | 17 | 18 | 19 | 228 | 267 | 27,54 | 33,05 | 3258951109458 |

| Obj. číslo | ks | Obsah | g | Cena (bez DPH) | Cena (s DPH) | EAN |
|------------|----|--|-----|----------------|--------------|---------------|
| E111115 | 3 | 8 - 10x12 - 13; 9 - 11x14 - 15; 16 - 17x18 - 19 mm Dodávané v blistri | 544 | 69,25 | 83,10 | 3258951111154 |

KRÁTKE OČKOPLOCHÉ RAČŇOVÉ KLÚČE

KRÁTKE OČKOPLOCHÉ RAČŇOVÉ KLÚČE

- ISO 691 - ISO 1711-1
- Pracovný uhol račňového mechanizmu (uhol kroku spätného chodu) 5°
- 12-hranné očko vyhnuté 15°
- Ústie kľúča vyklonené o 15° od osi tela kľúča (pracovný uhol 30°)
- Profil očka zaisťuje maximálnu styčnú plochu prenosu sily na matice pre predĺženie životnosti kľúča
- Kompaktné telo kľúčov uľahčuje prácu v priestoroch s obmedzeným prístupom
- Vykované z chróm-vanádiovéj ocele
- Chrómovaný leštený povrch



| Obj. číslo | A (mm) | L (mm) | B (mm) | B1 (mm) | C (mm) | C1 (mm) | g | Cena (bez DPH) | Cena (s DPH) | EAN |
|------------|--------|--------|--------|---------|--------|---------|-----|----------------|--------------|---------------|
| E110914 | 10 | 96 | 21,3 | 21,0 | 5,5 | 7,7 | 40 | 12,05 | 14,46 | 3258951109144 |
| E110916 | 12 | 104 | 25,4 | 24,0 | 6,1 | 8,7 | 55 | 13,16 | 15,79 | 3258951109168 |
| E110917 | 13 | 108 | 26,8 | 26,0 | 6,3 | 9,3 | 65 | 14,14 | 16,97 | 3258951109175 |
| E110918 | 14 | 114 | 29,8 | 27,7 | 6,7 | 9,4 | 80 | 14,34 | 17,21 | 3258951109182 |
| E110919 | 15 | 118 | 31,6 | 29,1 | 7,1 | 10,0 | 100 | 15,35 | 18,42 | 3258951109199 |
| E110921 | 17 | 128 | 36,2 | 32,6 | 7,8 | 10,9 | 125 | 16,46 | 19,75 | 3258951109212 |
| E110923 | 19 | 138 | 40,0 | 34,8 | 8,5 | 11,5 | 155 | 17,44 | 20,93 | 3258951109236 |

7-DIELNA SADA KRÁTKYCH OČKOPLOCHÝCH RAČŇOVÝCH KLÍČOV

- Dodávané v plastovom držiaku



| Obj. číslo | ks | Obsah | g | Cena (bez DPH) | Cena (s DPH) | EAN |
|------------|----|-------------------------------------|-----|----------------|--------------|---------------|
| E111104 | 7 | 10 - 12 - 13 - 14 - 15 - 17 - 19 mm | 670 | 79,12 | 94,94 | 3258951111048 |

OBOJSTRANNÉ OTVORENÉ KLÚČE

SADY METRICKÝCH OBOJSTRANNÝCH KLÍČOV



| Obj. číslo | ks | Obsah | g | Obal | Cena (bez DPH) | Cena (s DPH) | EAN |
|------------|----|--|-----|-----------------|----------------|--------------|---------------|
| E111406 | 8 | 4x5 - 6x7 - 8x9 - 10x11 - 12x13 - 14x15 - 16x17 - 18x19 mm | 850 | plastový držiak | 37,24 | 44,69 | 3258951114063 |

| | | | | | | | |
|---------|----|--|------|-------|-------|--------|---------------|
| E111222 | 12 | 6x7 - 8x9 - 10x11 - 12x13 - 14x15 - 16x17 - 18x19 - 21x23 - 22x24 - 26x28 - 27x29 - 30x32 mm | 2350 | vinyl | 90,03 | 108,04 | 3258951112229 |
|---------|----|--|------|-------|-------|--------|---------------|

OBOJSTRANNÉ OTVORENÉ KLÚČE

METRICKÉ OBOJSTRANNÉ OTVORENÉ KLÚČE

- ISO 691 - ISO 1711-1 - ISO 3318 - ISO 10102 - DIN 3110
- Ústie kľúča vyklonené o 15° od osi tela kľúča (pracovný uhol 30°)
- Vykované z chróm-vanádiovej ocele
- Chrómovaný leštený povrch

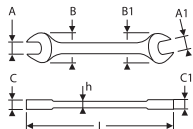

| Obj. číslo | A (mm) | A1 (mm) | L (mm) | B (mm) | B1 (mm) | | Cena (bez DPH) | Cena (s DPH) | EAN |
|------------|--------|---------|--------|--------|---------|-------|----------------|--------------|---------------|
| E113262 | 4 | 5 | 112 | 12,5 | 14,5 | 15 | 3,14 | 3,77 | 3258951132623 |
| E113250 | 6 | 7 | 122 | 16,0 | 18,0 | 20 | 3,14 | 3,77 | 3258951132500 |
| E113251 | 8 | 9 | 140 | 20,0 | 22,0 | 32 | 3,33 | 4,00 | 3258951132517 |
| E113265 | 8 | 10 | 140 | 20,0 | 22,0 | 32 | 3,33 | 4,00 | 3258951132654 |
| E113252 | 10 | 11 | 156 | 23,4 | 25,4 | 47 | 3,46 | 4,15 | 3258951132524 |
| E113267 | 10 | 13 | 172 | 25,8 | 28,4 | 62 | 3,92 | 4,70 | 3258951132678 |
| E113268 | 11 | 13 | 172 | 27,2 | 28,4 | 62 | 3,92 | 4,70 | 3258951132685 |
| E113253 | 12 | 13 | 172 | 27,2 | 28,4 | 63 | 3,92 | 4,70 | 3258951132531 |
| E113272 | 13 | 17 | 188 | 31,4 | 33,9 | 88 | 4,67 | 5,60 | 3258951132722 |
| E113254 | 14 | 15 | 188 | 31,4 | 33,9 | 92 | 4,44 | 5,33 | 3258951132548 |
| E113255 | 16 | 17 | 204 | 35,9 | 38,2 | 118 | 4,90 | 5,88 | 3258951132555 |
| E113275 | 17 | 19 | 220 | 38,4 | 41,9 | 158 | 5,36 | 6,43 | 3258951132753 |
| E113256 | 18 | 19 | 220 | 38,4 | 41,9 | 146 | 5,46 | 6,55 | 3258951132562 |
| E113257 | 20 | 22 | 234 | 42,0 | 45,9 | 200 | 6,44 | 7,73 | 3258951132579 |
| E113258 | 21 | 23 | 247 | 45,2 | 48,4 | 220 | 7,22 | 8,66 | 3258951132586 |
| E113279 | 22 | 24 | 247 | 45,2 | 48,4 | 234 | 7,42 | 8,90 | 3258951132791 |
| E111201 | 24 | 26 | 266 | 50,4 | 55,9 | 318 | 9,87 | 11,84 | 3258951112014 |
| E113259 | 24 | 27 | 266 | 50,4 | 55,9 | 375 | 9,87 | 11,84 | 3258951132593 |
| E113260 | 25 | 28 | 285 | 53,4 | 61,9 | 377 | 10,39 | 12,47 | 3258951132609 |
| E113261 | 26 | 28 | 285 | 53,4 | 61,9 | 456 | 11,37 | 13,64 | 3258951132616 |
| E113281 | 27 | 29 | 302 | 58,3 | 62,7 | 456 | 11,37 | 13,64 | 3258951132814 |
| E113282 | 27 | 30 | 302 | 58,3 | 62,7 | 481 | 11,50 | 13,80 | 3258951132821 |
| E113909 | 30 | 32 | 302 | 59,9 | 64,9 | 600 | 12,38 | 14,86 | 3258951139097 |
| E113285 | 33 | 35 | 319 | 64,4 | 78,0 | 612 | 22,74 | 27,29 | 3258951132852 |
| E113287 | 34 | 36 | 319 | 64,4 | 78,0 | 918 | 22,74 | 27,29 | 3258951132876 |
| E113286 | 36 | 41 | 380 | 74,3 | 85,4 | 918 | 31,52 | 37,82 | 3258951132869 |
| E113288 | 38 | 42 | 380 | 74,3 | 85,4 | 876 | 32,50 | 39,00 | 3258951132883 |
| E111202 | 41 | 46 | 415 | 85,0 | 94,0 | 1 361 | 53,93 | 64,72 | 3258951112021 |
| E111203 | 46 | 50 | 465 | 94,0 | 103,0 | 1 931 | 73,20 | 87,84 | 3258951112038 |

OTVORENÉ KLÚČE V MODULE

11-DIELNA SADA OTVORENÝCH KLÚČOV V MODULE

- Plastový výlisok (PS)
- Vhodné pre zásuvky pojazdných montážnych skríň
- Prázdny modul E111221



| Obj. číslo | ks | Obsah | | Cena (bez DPH) | Cena (s DPH) | EAN |
|------------|----|--|------|----------------|--------------|---------------|
| E111220 | 11 | 6x7 - 8x9 - 10x11 - 12x13 - 14x15 - 16x17 - 18x19 - 21x23 - 22x24 - 27x29 - 30x32 mm | 2345 | 80,46 | 96,55 | 3258951112205 |

OBOJSTRANNÉ OTVORENÉ KLÚČE

PALCOVÉ OBOJSTRANNÉ OTVORENÉ KLÚČE

- ISO 691 - ISO 1711-1 - ISO 3318 - ISO 10102 - DIN 3110
- Ústie kľúča vyklonené o 15° od osi tela kľúča (pracovný uhol 30°)
- Vykované z chróm-vanádiovej ocele
- Chrómovaný leštený povrch

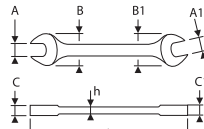

| Obj. číslo | A (") | A1 (") | L (mm) | C (mm) | C1 (mm) | | Cena (bez DPH) | Cena (s DPH) | EAN |
|------------|--------|--------|--------|--------|---------|-----|----------------|--------------|---------------|
| E113289 | 1/4" | 5/16" | 122 | 3,3 | 3,3 | 20 | 3,27 | 3,92 | 3258951132890 |
| E113290 | 11/32" | 13/32" | 140 | 3,6 | 3,6 | 31 | 3,33 | 4,00 | 3258951132906 |
| E113291 | 3/8" | 7/16" | 156 | 4,6 | 4,6 | 49 | 3,79 | 4,55 | 3258951132913 |
| E113292 | 1/2" | 9/16" | 180 | 5,1 | 5,1 | 105 | 4,44 | 5,33 | 3258951132920 |
| E113293 | 5/8" | 11/16" | 204 | 6,1 | 6,1 | 125 | 5,26 | 6,31 | 3258951132937 |
| E113294 | 3/4" | 13/16" | 234 | 7,2 | 7,2 | 214 | 6,44 | 7,73 | 3258951132944 |
| E113295 | 7/8" | 15/16" | 247 | 7,5 | 7,5 | 246 | 7,42 | 8,90 | 3258951132951 |
| E113296 | 1" | 11/16" | 285 | 8,4 | 8,4 | 379 | 10,52 | 12,62 | 3258951132968 |
| E113297 | 11/16" | 11/4" | 295 | 9,1 | 9,1 | 410 | 11,17 | 13,40 | 3258951132975 |
| E113298 | 13/16" | 15/16" | 302 | 9,1 | 9,1 | 458 | 11,73 | 14,08 | 3258951132982 |
| E113299 | 13/8" | 11/2" | 319 | 10,2 | 10,2 | 632 | 24,04 | 28,85 | 3258951132999 |

KLÚČE NA PREVLEČNÉ MATICE

KLÚČE NA PREVLEČNÉ MATICE 6 X 6

- DIN 3118 - ISO 691
- Vyhnuté očkové ústia 15°
- Očkové ústia vyklonené o 15° od osi tela kľúča
- 6-hranné ústia pre zníženie rizika deformácie matíc z mäkkých kovov
- Vykované z chróm-vanádiovej ocele
- Chrómovaný leštený povrch

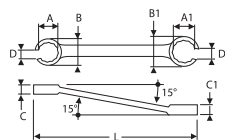

| Obj. číslo | A (mm) | A1 (mm) | L (mm) | D (mm) | D1 (mm) | | Cena (bez DPH) | Cena (s DPH) | EAN |
|------------|--------|---------|--------|--------|---------|-----|----------------|--------------|---------------|
| E112301 | 7 | 9 | 139 | 6 | 7 | 41 | 5,36 | 6,43 | 3258951123010 |
| E117388 | 8 | 10 | 139 | 6 | 7 | 41 | 5,36 | 6,43 | 3258951173886 |
| E117391 | 11 | 13 | 174 | 6 | 7 | 82 | 6,24 | 7,49 | 3258951173916 |
| E117392 | 12 | 14 | 174 | 9 | 11 | 77 | 6,70 | 8,04 | 3258951173923 |
| E117394 | 17 | 19 | 213 | 14 | 15 | 182 | 8,04 | 9,65 | 3258951173947 |
| E117395 | 19 | 22 | 228 | 15 | 17 | 229 | 9,60 | 11,52 | 3258951173954 |
| E117368 | 24 | 27 | 255 | 18 | 20 | 412 | 13,43 | 16,12 | 3258951173688 |

5-DIELNA SADA KLÚČOV NA PREVLEČNÉ MATICE

- Dodávaná v plastovom držiaku



| Obj. číslo | ks | Obsah | | Cena (bez DPH) | Cena (s DPH) | EAN |
|------------|----|---------------------------------------|-----|----------------|--------------|---------------|
| E112501 | 5 | 7x9 - 8x10 - 11x13 - 12x14 - 17x19 mm | 470 | 34,95 | 41,94 | 3258951125014 |

METRICKÉ OBOJSTRANNÉ OTVORENÉ KLÚČE

METRICKÉ OBOJSTRANNÉ OTVORENÉ KLÚČE DIN 895

- DIN 895 - ISO 1085 - ISO 1711-1 - ISO 691 - ISO 3318
- Ústie klúča vyklonené o 15° od osi tela klúča (pracovný uhol 30°)
- Vykované z kvalitnej kARBÓNOVEJ OCELE
- Povrchová úprava: fosfátovanie

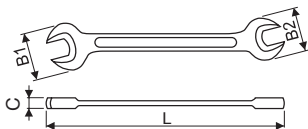

| Obj. číslo | A1 (mm) | A2 (mm) | L (mm) | C (mm) | B1 (mm) | B2 (mm) | g | Cena (bez DPH) | Cena (s DPH) | EAN |
|------------|---------|---------|--------|--------|---------|---------|------|----------------|--------------|---------------|
| E114001 | 5,5 | 7 | 93 | 3,0 | 13,0 | 15,0 | 12 | 1,60 | 1,92 | 3258951140017 |
| E114002 | 6 | 7 | 93 | 3,0 | 13,0 | 15,0 | 12 | 1,60 | 1,92 | 3258951140024 |
| E114004 | 7 | 8 | 101 | 3,4 | 15,0 | 17,0 | 16 | 1,60 | 1,92 | 3258951140048 |
| E114005 | 8 | 9 | 101 | 3,4 | 17,0 | 19,0 | 20 | 1,60 | 1,92 | 3258951140055 |
| E114006 | 8 | 10 | 111 | 3,8 | 17,0 | 21,0 | 22 | 1,63 | 1,96 | 3258951140062 |
| E114007 | 9 | 10 | 111 | 3,8 | 19,0 | 21,0 | 25 | 1,63 | 1,96 | 3258951140079 |
| E114008 | 10 | 11 | 120 | 4,7 | 21,0 | 24,0 | 32 | 1,63 | 1,96 | 3258951140086 |
| E114009 | 10 | 12 | 120 | 4,7 | 21,0 | 25,0 | 35 | 1,63 | 1,96 | 3258951140093 |
| E114010 | 10 | 13 | 120 | 4,7 | 21,0 | 27,0 | 40 | 1,63 | 1,96 | 3258951140109 |
| E114012 | 12 | 13 | 130 | 5,2 | 25,0 | 27,0 | 45 | 1,63 | 1,96 | 3258951140123 |
| E114015 | 13 | 16 | 148 | 5,5 | 27,0 | 32,5 | 62 | 1,76 | 2,11 | 3258951140154 |
| E114016 | 13 | 17 | 155 | 6,0 | 27,0 | 34,5 | 74 | 1,76 | 2,11 | 3258951140161 |
| E114017 | 14 | 15 | 150 | 5,5 | 28,5 | 30,5 | 60 | 1,86 | 2,23 | 3258951140178 |
| E114018 | 14 | 17 | 162 | 6,0 | 28,5 | 34,5 | 72 | 1,86 | 2,23 | 3258951140185 |
| E114019 | 16 | 18 | 162 | 6,2 | 32,5 | 33,5 | 86 | 2,09 | 2,51 | 3258951140192 |
| E114020 | 17 | 19 | 172 | 6,2 | 34,5 | 38,5 | 75 | 2,09 | 2,51 | 3258951140208 |
| E114021 | 18 | 21 | 181 | 6,5 | 36,5 | 42,0 | 118 | 2,91 | 3,49 | 3258951140215 |
| E114022 | 19 | 22 | 184 | 6,5 | 38,5 | 44,0 | 125 | 3,04 | 3,65 | 3258951140222 |
| E114023 | 19 | 24 | 201 | 7,5 | 38,5 | 48,0 | 153 | 4,38 | 5,26 | 3258951140239 |
| E114024 | 22 | 24 | 212 | 7,5 | 44,0 | 48,0 | 168 | 4,38 | 5,26 | 3258951140246 |
| E114025 | 24 | 27 | 236 | 8,5 | 48,0 | 53,0 | 255 | 5,32 | 6,38 | 3258951140253 |
| E114026 | 24 | 30 | 276 | 9,2 | 48,0 | 60,0 | 298 | 6,21 | 7,45 | 3258951140260 |
| E114027 | 27 | 30 | 275 | 9,2 | 53,0 | 60,0 | 320 | 6,57 | 7,88 | 3258951140277 |
| E114028 | 30 | 32 | 275 | 10,2 | 60,0 | 64,0 | 372 | 7,28 | 8,74 | 3258951140284 |
| E114029 | 30 | 34 | 280 | 10,6 | 60,0 | 68,0 | 390 | 9,38 | 11,26 | 3258951140291 |
| E114030 | 32 | 36 | 297 | 11,2 | 64,0 | 71,0 | 530 | 13,16 | 15,79 | 3258951140307 |
| E114031 | 36 | 41 | 335 | 12,5 | 71,0 | 81,0 | 619 | 15,39 | 18,47 | 3258951140314 |
| E114032 | 41 | 46 | 374 | 12,5 | 81,0 | 92,0 | 908 | 19,80 | 23,76 | 3258951140321 |
| E114033 | 46 | 50 | 414 | 13,0 | 92,0 | 100,0 | 1130 | 23,72 | 28,46 | 3258951140338 |
| E114034 | 55 | 60 | 490 | 17,5 | 112,0 | 120,0 | 1875 | 41,32 | 49,58 | 3258951140345 |

SADA METRICKÝCH OBOJSTRANNÝCH KLÚČOV



| Obj. číslo | ks | Obsah | g | Cena (bez DPH) | Cena (s DPH) | EAN |
|------------|----|---|------|----------------|--------------|---------------|
| E114040 | 12 | 5,5x7 - 8x9 - 10x11 - 12x13 - 13x17 - 14x15 - 16x18 - 17x19 - 19x22 - 24x27 - 24x30 - 30x32 | 1750 | 45,37 | 54,44 | 3258951140406 |

VYHNUTÉ OČKOVÉ KLÚČE

VYHNUTÉ OČKOVÉ KLÚČE

- ISO 691 - ISO 1711-1 - ISO 3318 - ISO 10104 - DIN 838
- Očká vyhnuté 70° umožňujú povoľovanie/uťahovanie zapustených skrutiek/matic
- 12-hranné očká s profilom zaisťujúcim maximálnu styčnú plochu prenosu sily na matice pre predĺženie životnosti klúča
- Pracovný uhol 30°
- Vykované z chróm-vanádovej ocele
- Chrómovaný leštený povrch

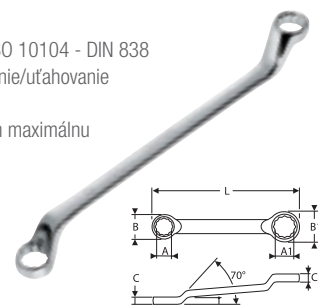

| Obj. číslo | A (mm) | A1 (mm) | L (mm) | B (mm) | B1 (mm) | g | Cena (bez DPH) | Cena (s DPH) | EAN |
|------------|--------|---------|--------|--------|---------|-----|----------------|--------------|---------------|
| E113321 | 6 | 7 | 170 | 10,8 | 12,5 | 45 | 7,22 | 8,66 | 3258951133217 |
| E113322 | 8 | 9 | 182 | 13,4 | 15,3 | 70 | 7,22 | 8,66 | 3258951133224 |
| E111501 | 8 | 10 | 190 | 13,4 | 16,0 | 79 | 7,22 | 8,66 | 3258951115015 |
| E113323 | 10 | 11 | 206 | 16,0 | 17,2 | 90 | 7,42 | 8,90 | 3258951133231 |
| E113324 | 12 | 13 | 213 | 18,8 | 20,2 | 126 | 7,42 | 8,90 | 3258951133248 |
| E113364 | 13 | 17 | 245 | 27,6 | 28,7 | 170 | 7,87 | 9,44 | 3258951133644 |
| E113325 | 14 | 15 | 228 | 20,8 | 22,5 | 155 | 7,74 | 9,29 | 3258951133255 |
| E113326 | 16 | 17 | 246 | 24,2 | 25,7 | 193 | 8,20 | 9,84 | 3258951133262 |
| E113366 | 17 | 19 | 265 | 27,6 | 29,9 | 250 | 9,21 | 11,05 | 3258951133668 |
| E111500 | 18 | 19 | 265 | 27,6 | 28,7 | 241 | 10,06 | 12,07 | 3258951115008 |
| E113328 | 20 | 22 | 288 | 29,7 | 32,5 | 315 | 11,50 | 13,80 | 3258951133286 |
| E113730 | 21 | 23 | 310 | 31,0 | 33,2 | 352 | 11,73 | 14,08 | 3258951137307 |
| E113329 | 22 | 24 | 310 | 31,0 | 33,2 | 344 | 11,73 | 14,08 | 3258951133293 |
| E111503 | 24 | 27 | 330 | 34,8 | 39,2 | 475 | 14,80 | 17,76 | 3258951115039 |
| E113367 | 25 | 28 | 348 | 36,6 | 40,5 | 548 | 14,47 | 17,36 | 3258951133675 |
| E113368 | 27 | 29 | 372 | 42,0 | 45,2 | 662 | 18,33 | 22,00 | 3258951133682 |
| E113369 | 27 | 30 | 372 | 42,0 | 45,2 | 662 | 18,78 | 22,54 | 3258951133699 |
| E117376 | 30 | 32 | 372 | 42,0 | 45,2 | 635 | 18,98 | 22,78 | 3258951173763 |

SADY VYHNUTÝCH OČKOVÝCH KLÚČOV

- Sada E111708 dodávaná v plastovom držiaku
- Sada E111714 dodávaná vo vinyli



| Obj. číslo | ks | Obsah | g | Cena (bez DPH) | Cena (s DPH) | EAN |
|------------|----|--|------|----------------|--------------|---------------|
| E111708 | 6 | 8x9 - 10x11 - 12x13 - 14x15 - 16x17 - 18x19 mm | 980 | 50,63 | 60,76 | 3258951117088 |
| E111714 | 8 | 6x7 - 8x9 - 10x11 - 12x13 - 16x17 - 18x19 - 24x27 - 30x32 mm | 1700 | 93,52 | 112,22 | 3258951117149 |

8-DIELNA SADA VYHNUTÝCH OČKOVÝCH KLÚČOV V MODULE

- Plastový výlisok (PS)
- Vhodné pre zásuvky pojazdných montážnych skríň
- Prázdny modul E111711



| Obj. číslo | ks | Obsah | g | Cena (bez DPH) | Cena (s DPH) | EAN |
|------------|----|--|------|----------------|--------------|---------------|
| E111710 | 8 | 6x7 - 8x9 - 10x11 - 12x13 - 14x15 - 16x17 - 18x19 - 22x24 mm | 1576 | 72,22 | 86,66 | 3258951117101 |

FRANCÚZSKÉ UHLOVÉ KLÚČE

UHLOVÉ KLÚČE S PROFILOM 12 X 6

- NF ISO 2236 - ISO 2236
- Špecifická konštrukcia klúča zaisťuje vysokú odolnosť voči deformáciám pri namáhaní
- Frézovaný otvor v ohybe klúča umožňuje pretiahnutie kolíku a jeho použitie ako vratidla/páky pre zvýšenie sily pri povoľovaní/uťahovaní matic
- Frézovaný otvor v ohybe klúča umožňuje uťahovanie/povoľovanie matic na priebežných skrutkách
- Vykované z chróm-vanádiovéj ocele
- Chrómovaný leštený povrch

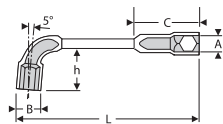

| Obj. číslo | A (mm) | L (mm) | B (mm) | C (mm) | h (mm) | | Cena (bez DPH) | Cena (s DPH) | EAN |
|------------|--------|--------|--------|--------|--------|------|----------------|--------------|---------------|
| E113458 | 6 | 102 | 10,0 | 23 | 15 | 30 | 7,45 | 8,94 | 3258951134580 |
| E113459 | 7 | 106 | 11,0 | 24 | 17 | 40 | 7,77 | 9,32 | 3258951134597 |
| E113370 | 8 | 114 | 12,5 | 27 | 19 | 55 | 8,30 | 9,96 | 3258951133705 |
| E113371 | 9 | 122 | 13,5 | 28 | 20 | 75 | 8,46 | 10,15 | 3258951133712 |
| E113372 | 10 | 129 | 15,0 | 30 | 23 | 90 | 9,15 | 10,98 | 3258951133729 |
| E113373 | 11 | 136 | 16,5 | 32 | 25 | 110 | 9,67 | 11,60 | 3258951133736 |
| E113374 | 12 | 144 | 18,0 | 38 | 28 | 150 | 10,35 | 12,42 | 3258951133743 |
| E113375 | 13 | 152 | 19,5 | 40 | 30 | 165 | 10,58 | 12,70 | 3258951133750 |
| E113376 | 14 | 160 | 21,0 | 32 | 42 | 200 | 12,51 | 15,01 | 3258951133767 |
| E113377 | 15 | 169 | 22,5 | 44 | 34 | 220 | 13,49 | 16,19 | 3258951133774 |
| E113378 | 16 | 178 | 24,0 | 49 | 37 | 270 | 14,08 | 16,90 | 3258951133781 |
| E113379 | 17 | 187 | 25,5 | 51 | 39 | 310 | 14,96 | 17,95 | 3258951133798 |
| E113380 | 18 | 195 | 26,5 | 53 | 40 | 330 | 18,33 | 22,00 | 3258951133804 |
| E113381 | 19 | 204 | 28,5 | 54 | 41 | 410 | 18,65 | 22,38 | 3258951133811 |
| E113382 | 20 | 212 | 29,5 | 56 | 43 | 465 | 19,17 | 23,00 | 3258951133828 |
| E113383 | 21 | 221 | 30,5 | 58 | 46 | 490 | 19,50 | 23,40 | 3258951133835 |
| E113384 | 22 | 230 | 32,0 | 60 | 48 | 525 | 21,04 | 25,25 | 3258951133842 |
| E113385 | 23 | 240 | 33,5 | 67 | 51 | 640 | 23,75 | 28,50 | 3258951133859 |
| E113386 | 24 | 250 | 34,5 | 70 | 54 | 640 | 27,83 | 33,40 | 3258951133866 |
| E113388 | 27 | 280 | 38,0 | 77 | 58 | 960 | 34,27 | 41,12 | 3258951133880 |
| E113389 | 30 | 310 | 42,0 | 87 | 64 | 1250 | 46,68 | 56,02 | 3258951133897 |
| E113390 | 32 | 330 | 44,5 | 92 | 74 | 1425 | 51,64 | 61,97 | 3258951133903 |

SADY FRANCÚZSKÝCH UHLOVÝCH KLÚČOV

SADY FRANCÚZSKÝCH UHLOVÝCH KLÚČOV



| Obj. číslo | Profil | ks | Obsah | | Cena (bez DPH) | Cena (s DPH) | EAN |
|------------|--------|----|--|------|----------------|--------------|---------------|
| E117387 | 6 x 12 | 10 | 8 - 10 - 11 - 12 - 13 - 14 - 16 - 17 - 18 - 19 mm | 2230 | 106,72 | 128,06 | 3258951173879 |
| E117386 | 6 x 12 | 16 | 8 - 9 - 10 - 11 - 12 - 13 - 14 - 15 - 16 - 17 - 18 - 19 - 21 - 22 - 23 - 24 mm | 4925 | 197,11 | 236,53 | 3258951173862 |
| E112201 | 6 x 12 | 16 | 22 - 23 - 24 - 25 - 26 - 27 - 28 - 29 - 30 - 31 - 32 - 33 - 34 - 35 - 36 - 37 mm | 4925 | 387,65 | 465,18 | 3258951122013 |

MODUL S 10-DIELNOU SADOU

FRANCÚZSKÝCH UHLOVÝCH KLÚČOV 12X6

- Plastový výlisok (PS)
- Vyznačené veľkosti pre ľahšiu orientáciu
- Vhodné pre zásuvky pojazdných montážnych skriň
- Prázdny modul E113558



| Obj. číslo | ks | Obsah | | Cena (bez DPH) | Cena (s DPH) | EAN |
|------------|----|---|------|----------------|--------------|---------------|
| E194939 | 10 | 8 - 10 - 11 - 12 - 13 - 14 - 16 - 17 - 18 - 19 mm | 2445 | 117,11 | 140,53 | 3258951949399 |

TRUBKOVÉ KLÚČE

OHNUTÉ TRUBKOVÉ KLÚČE 6 X 6

- NF ISO 2236 - ISO 2236
- Ich profil umožňuje uťahovanie/povoľovanie hlboko zapustených matic
- Otvor v tele klúča umožňuje využitie kolíku ako vratidla k zvýšeniu sily
- Chrómovaný leštený povrch



| Obj. číslo | A (mm) | L (mm) | B (mm) | h (mm) | | Cena (bez DPH) | Cena (s DPH) | EAN |
|------------|--------|--------|--------|--------|-----|----------------|--------------|---------------|
| E113500 | 5 | 95 | 8,8 | 23,5 | 25 | 2,55 | 3,06 | 3258951135006 |
| E113501 | 5,5 | 95 | 9,3 | 25,0 | 25 | 2,68 | 3,22 | 3258951135013 |
| E113502 | 6 | 100 | 9,9 | 26,5 | 30 | 3,04 | 3,65 | 3258951135020 |
| E113503 | 7 | 100 | 11,1 | 28,5 | 30 | 3,23 | 3,88 | 3258951135037 |
| E113504 | 8 | 109 | 12,7 | 31,5 | 50 | 3,56 | 4,27 | 3258951135044 |
| E113505 | 9 | 109 | 13,9 | 33,0 | 50 | 3,69 | 4,43 | 3258951135051 |
| E113506 | 10 | 118 | 15,5 | 36,5 | 77 | 4,57 | 5,48 | 3258951135068 |
| E113507 | 11 | 118 | 16,7 | 36,5 | 87 | 4,70 | 5,64 | 3258951135075 |
| E113508 | 12 | 127 | 18,9 | 43,0 | 117 | 5,42 | 6,50 | 3258951135082 |
| E113509 | 13 | 127 | 19,5 | 43,0 | 118 | 5,42 | 6,50 | 3258951135099 |
| E113510 | 14 | 136 | 21,2 | 49,0 | 156 | 6,76 | 8,11 | 3258951135105 |
| E113512 | 15 | 136 | 22,3 | 49,0 | 157 | 6,76 | 8,11 | 3258951135129 |
| E113513 | 16 | 145 | 23,4 | 55,0 | 190 | 7,09 | 8,51 | 3258951135136 |
| E113514 | 17 | 145 | 24,5 | 55,0 | 191 | 7,09 | 8,51 | 3258951135143 |
| E113515 | 18 | 154 | 25,8 | 61,0 | 226 | 7,77 | 9,32 | 3258951135150 |
| E113516 | 19 | 154 | 27,0 | 61,0 | 227 | 8,04 | 9,65 | 3258951135167 |
| E113519 | 23 | 172 | 32,5 | 72,5 | 360 | 11,17 | 13,40 | 3258951135198 |
| E113520 | 24 | 180 | 33,7 | 74,5 | 420 | 11,86 | 14,23 | 3258951135204 |

KOLÍKY

KOLÍKY

- ISO 286-2
- Pre ovládanie trubkových klúčov



| Obj. číslo | L (mm) | d1 (mm) | | Cena (bez DPH) | Cena (s DPH) | EAN |
|------------|--------|---------|-----|----------------|--------------|---------------|
| E112901 | 125 | 6 | 30 | 2,61 | 3,13 | 3258951129012 |
| E112902 | 160 | 8 | 60 | 3,92 | 4,70 | 3258951129029 |
| E112903 | 220 | 10 | 140 | 4,12 | 4,94 | 3258951129036 |

TRUBKOVÉ KLÚČE JEDNOSTRANNÉ

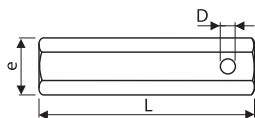

| Obj. číslo | A (mm) | L (mm) | e (mm) | D (mm) | | Cena (bez DPH) | Cena (s DPH) | EAN |
|------------|--------|--------|--------|--------|-----|----------------|--------------|---------------|
| E112818 | 8 | 70 | 12,0 | 4,5 | 20 | 2,38 | 2,86 | 3258951128183 |
| E112819 | 9 | 70 | 13,2 | 4,5 | 30 | 2,38 | 2,86 | 3258951128190 |
| E112820 | 10 | 80 | 14,5 | 5,5 | 30 | 2,42 | 2,90 | 3258951128206 |
| E112821 | 12 | 80 | 16,2 | 6,5 | 60 | 2,42 | 2,90 | 3258951128213 |
| E112822 | 13 | 80 | 17,6 | 6,5 | 60 | 2,42 | 2,90 | 3258951128220 |
| E112823 | 14 | 80 | 19,5 | 6,5 | 60 | 2,71 | 3,25 | 3258951128237 |
| E112824 | 16 | 80 | 21,9 | 6,5 | 60 | 2,71 | 3,25 | 3258951128244 |
| E112825 | 17 | 90 | 23,3 | 8,5 | 70 | 2,71 | 3,25 | 3258951128251 |
| E112826 | 18 | 90 | 24,6 | 10,5 | 80 | 2,94 | 3,53 | 3258951128268 |
| E112827 | 19 | 90 | 25,9 | 10,5 | 80 | 2,97 | 3,56 | 3258951128275 |
| E112828 | 21 | 90 | 28,2 | 10,5 | 120 | 2,97 | 3,56 | 3258951128282 |
| E112829 | 22 | 90 | 29,6 | 10,5 | 120 | 3,20 | 3,84 | 3258951128299 |
| E112830 | 24 | 100 | 31,9 | 12,5 | 140 | 3,36 | 4,03 | 3258951128305 |
| E112831 | 27 | 100 | 35,8 | 12,5 | 170 | 3,76 | 4,51 | 3258951128312 |
| E112832 | 30 | 110 | 39,7 | 16,5 | 208 | 4,44 | 5,33 | 3258951128329 |

LEŠENÁRSKÉ RAČNE

LEŠENÁRSKÁ RAČŇA MK

- ISO 691
- Račňová hlava na matice s hlavou 19 mm, úderná plocha umožní použiť ako kladivo
- Povrchová úprava: fosfátovanie
- Háčik na konci rukojeti slúži ako zarážka pri páčení
- Ōčko v rukojeti pre prevlečenie zápästného remienku k zaisteniu pri práci vo výškach

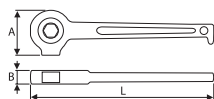

| Obj. číslo | L (mm) | A (mm) | B (mm) | | Cena (bez DPH) | Cena (s DPH) | EAN |
|------------|--------|--------|--------|-----|----------------|--------------|---------------|
| E114301 | 270 | 65 | 28,5 | 780 | 23,58 | 28,30 | 3258951143018 |

LEŠENÁRSKE RAČNE BT

- Hrot na konci tela umožňuje vystredenie montážnych otvorov a dá sa použiť na páčenie
- Zrozmerová hlava umožňuje prácu jedným kľúčom na dvoch veľkostiach hlavíc skrutiek
- Pevný a odolný račňový mechanizmus s 32 zubý
- Prepínanie smeru záberu račne pomocou páčky
- Zinkovaný povrch
- E110961 17 X 19 mm
- E110962 21 X 22 mm

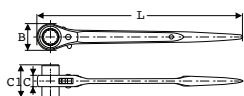

| Obj. číslo | B (mm) | C (mm) | C1 (mm) | L (mm) | | Cena (bez DPH) | Cena (s DPH) | EAN |
|------------|--------|--------|---------|--------|-----|----------------|--------------|---------------|
| E110961 | 40,7 | 17 | 50 | 309 | 430 | 28,94 | 34,73 | 3258951109618 |
| E110962 | 40,7 | 17 | 50 | 309 | 714 | 30,87 | 37,04 | 3258951109625 |

KLBOVÉ HÁKOVÉ KLÚČE

KLBOVÉ HÁKOVÉ KLÚČE

- 4 veľkosti pokrývajú rozsah od 19 do 159 mm
- Vykované z chróm-vanádiovej ocele
- Chrómovaný leštený povrch

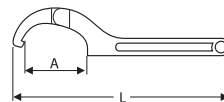

| Obj. číslo | A (mm) | L (mm) | | Cena (bez DPH) | Cena (s DPH) | EAN |
|------------|-----------|--------|-----|----------------|--------------|---------------|
| E112601 | 19 - 51 | 165 | 130 | 19,60 | 23,52 | 3258951126011 |
| E112602 | 32 - 76 | 216 | 225 | 23,16 | 27,79 | 3258951126028 |
| E112603 | 51 - 121 | 267 | 455 | 31,46 | 37,75 | 3258951126035 |
| E112604 | 114 - 159 | 308 | 490 | 37,37 | 44,84 | 3258951126042 |

NASTAVITELNÉ KLÚČE

NASTAVITELNÉ KLÚČE

- ISO 6787 - DIN 3117
- Hlava kľúča vyklonená o 15° od osi tela kľúča (pracovný uhol 30°)
- Vykované z chróm-vanádiovej ocele
- Chrómovaný povrch s leštenými čeľustami
- Pravotočivý smer rotácie nastavovacej závitovky
- Závesné ōčko v rukojeti uľahčujúce uloženie kľúča
- Štíhle čeľuste ústia uľahčujú prácu v priestoroch s obmedzeným prístupom
- Zaoblená ergonomicky tvarovaná rukoveť
- Tepelne zušľachtené čeľuste pre vyššiu odolnosť a pevnosť

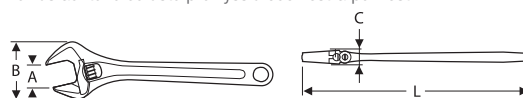

| Obj. číslo | A max (mm) | L (mm) | B (mm) | C (mm) | | Cena (bez DPH) | Cena (s DPH) | EAN |
|------------|------------|--------|--------|--------|------|----------------|---------------|---------------|
| E187366 | 20 | 150 | 46,0 | 10,8 | 130 | 9,80 | 11,76 | 3258951873663 |
| E187368 | 24 | 200 | 57,4 | 13,5 | 240 | 10,71 | 12,85 | 3258951873687 |
| E187470 | 29 | 250 | 69,8 | 16,0 | 440 | 13,16 | 15,79 | 3258951874707 |
| E187472 | 34 | 300 | 82,3 | 19,0 | 700 | 19,11 | 22,93 | 3258951874721 |
| E187473 | 44 | 375 | 104,3 | 25,0 | 1290 | 31,65 | 37,98 | 3258951874738 |
| E117905 | 55 | 450 | 120,0 | 26,0 | 1950 | 55,40 | 66,48 | 3258951179055 |
| E117906 | 62 | 600 | 132,0 | 31,0 | 3225 | 87,38 | 104,86 | 3258951179062 |

NASTAVITELNÉ BIMATERIÁLNE KLÚČE

- Ústí kľúče vyklonené o 15° od osi tela kľúča
- ISO 6787 - DIN 3117
- Uspôsobené k úprave rozmerov jedným prstom
- Dobre čitateľná stupnica rozdelená po milimetroch
- Zaoblená rukoveť pre ľahký úchop
- Vysoká odolnosť proti oderu a bežným chemikáliám používaných v dielňach
- Ōčko v rukojeti umožňuje zavesenie kľúča
- Povrchová úprava leštený chróm
- Vykované z chróm-vanádiovej ocele



| Obj. číslo | L (mm) | A (mm) | B (mm) | C (mm) | | Cena (bez DPH) | Cena (s DPH) | EAN |
|------------|--------|--------|--------|--------|-----|----------------|--------------|---------------|
| E112605 | 200 | 30 | 60,2 | 12,9 | 245 | 17,54 | 21,05 | 3258951126059 |
| E112606 | 250 | 35 | 72 | 15,4 | 450 | 23,13 | 27,76 | 3258951126066 |
| E112607 | 300 | 41 | 84 | 18,3 | 740 | 33,38 | 40,06 | 3258951126073 |

KOMBINOVANÉ SADY

98-DIELNA SADA 1/4" A 1/2" NÁRADIA

- 11x 1/4" 6-hranné hlavice: 4 - 5 - 5,5 - 6 - 7 - 8 - 9 - 10 - 11 - 12 - 13 mm
- 7x 1/4" 6-hranné predĺžené hlavice: 6 - 8 - 10 - 11 - 12 - 13 - 14 mm
- 3x 1/4" hlavice TORX®: E6 - E8 - E10
- 2x 1/4" ploché zástrčné hlavice: 4 - 7 mm
- 4x 1/4" zástrčné 6-hranné hlavice: 3 - 4 - 5 - 6 mm
- 7x 1/4" zástrčné hlavice TORX®: T8 - T10 - T15 - T20 - T25 - T27 - T30
- 2x 1/4" krížové zástrčné hlavice Pozidriv®: PZ1 - PZ2
- 2x 1/4" krížové zástrčné hlavice Phillips®: PH1 - PH2
- 1x 1/4" račňa s prepínacou páčkou
- 1x 1/4" predĺžovací nástavec 50 mm
- 1x 1/4" predĺžovací nástavec 100 mm
- 1x 1/4" univerzálny kardan
- 1x 1/4" vratidlo
- 1x 1/4" nástavec s rukoväťou
- 17x 1/2" 6 hranné hlavice: 10 - 11 - 12 - 13 - 14 - 15 - 16 - 17 - 18 - 19 - 20 - 21 - 22 - 24 - 27 - 30 - 32 mm
- 5x 1/2" 6-hranné predĺžené hlavice: 14 - 15 - 17 - 19 - 22 mm
- 2x 1/2" hlavice na sviečky: 16 - 21 mm
- 6x 1/2" hlavice TORX®: E12 - E14 - E16 - E18 - E20 - E24
- 1x 1/2" račňa s prepínacou páčkou
- 1x adaptér F 3/8" x M 1/2"
- 1x adaptér na bity F 1/2" x HexF 5/16"
- 1x 1/2" univerzálny kardan
- 1x 1/2" predĺžovací nástavec 130 mm
- 1x 1/2" predĺžovací nástavec 250 mm
- 4x 5/16" "bity XZN: M6 - M8 - M10 - M12
- 2x 5/16" ploché bity: 8 - 12 mm
- 4x 5/16" bity TORX®: T40 - T45 - T50 - T55
- 4x 5/16" zástrčné 6-hranné bity: 8 - 10 - 12 - 14 mm
- 2x 5/16" krížové zástrčné bity Phillips®: PH3 - PH4
- 2x 5/16" krížové zástrčné bity Pozidriv®: PZ3 - PZ4



| Obj. číslo | ks | | | Cena (bez DPH) | Cena (s DPH) | EAN |
|------------|----|-------------|-----|----------------|--------------|---------------|
| E034805 | 98 | 1/4" - 1/2" | 6,5 | 156,47 | 187,76 | 3258950348056 |

9-DIELNA SADA 1/4" A 3/8" ZÁSTRČNÝCH 6-HRANNÝCH HLAVÍC

- 4x 1/4" zástrčné 6-hranné hlavice: 3 - 4 - 5 - 6 mm
- 5x 3/8" zástrčné 6-hranné hlavice: 7 - 8 - 9 - 10 - 12 mm



| Obj. číslo | ks | | | Cena (bez DPH) | Cena (s DPH) | EAN |
|------------|----|-------------|-----|----------------|--------------|---------------|
| E034802 | 9 | 1/4" - 3/8" | 400 | 17,48 | 20,98 | 3258950348025 |

101-DIELNA SADA 1/4" A 1/2" NÁRADIA A KLÚČOV

- 13x 1/4" 6-hranné hlavice: 4 - 4,5 - 5 - 5,5 - 6 - 7 - 8 - 9 - 10 - 11 - 12 - 13 - 14 mm
- 4x 1/4" 6-hranné zástrčné hlavice: 3 - 4 - 5 - 6 mm
- 3x 1/4" ploché zástrčné hlavice: 4 - 5,5 - 7 mm
- 17x 1/2" 6-hranné hlavice: 10 - 11 - 12 - 13 - 14 - 15 - 16 - 17 - 18 - 19 - 20 - 21 - 22 - 24 - 27 - 30 - 32 mm
- 3x 1/2" 6-hranné predĺžené hlavice: 13 - 17 - 19 mm
- 2x 1/4" krížové zástrčné hlavice: Pozidriv® PZ1 - PZ2
- 2x 1/4" krížové zástrčné hlavice: Phillips® PH1 - PH2
- 7x 1/4" zástrčné hlavice TORX®: T8 - T10 - T15 - T20 - T25 - T27 - T30
- 1x 1/4" račňa s prepínacou páčkou
- 1x 1/4" predĺžovací nástavec 50 mm
- 1x 1/4" predĺžovací nástavec 100 mm
- 1x 1/4" univerzálny kardan
- 1x 1/4" vratidlo
- 1x 1/4" nástavec s rukoväťou
- 1x 1/4" adaptér na bity 1/4"
- 2x 1/2" hlavice na sviečky: 16 - 21 mm
- 1x 1/2" račňa s prepínacou páčkou
- 1x 1/2" adaptér na bity 5/16"
- 1x 1/2" vratidlo
- 1x 1/2" univerzálny kardan
- 1x 1/2" predĺžovací nástavec 130 mm
- 1x 1/2" predĺžovací nástavec 250 mm
- 2x 5/16" ploché bity: 8 - 12 mm
- 2x 5/16" krížové bity Phillips®: PH3 - PH4
- 2x 5/16" krížové bity Pozidriv®: PZ3 - PZ4
- 2x 5/16" zástrčné 6-hranné bity: 12 - 14 mm
- 4x 5/16" bity TORX®: T40 - T45 - T50 - T55
- 11x zástrčné 6-hranné kľúče v plastovom držiaku: 1,5 - 2 - 2,5 - 3 - 4 - 5 - 6 - 7 - 8 - 9 - 10 mm
- 12x očkoploché kľúče: 7 - 8 - 10 - 11 - 12 - 13 - 14 - 15 - 16 - 17 - 18 - 19 mm



| Obj. číslo | ks | | | Cena (bez DPH) | Cena (s DPH) | EAN |
|------------|-----|-------------|---|----------------|--------------|---------------|
| E032911 | 101 | 1/4" - 1/2" | 8 | 224,32 | 269,18 | 3258950329116 |

KOMBINOVANÉ SADY

38-DIELNA SADA 1/2" + 1/4" ZÁSTRČNÝCH HLAVÍC

- 5x 1/2" zástrčná 6-hranná hlavica dĺžky 55 mm: 14 - 17 - 19 - 22 a 24 mm
- 1 x 1/2" zástrčná 6-hranná hlavica s guľôčkou dĺžky 160 mm: 5 mm
- 1x 1/2" zástrčná 6-hranná hlavica dĺžky 230 mm: 7 mm
- 3x 1/2" zástrčná 6-hranná hlavica dĺžky 140 mm: 10 - 11 a 13 mm
- 6x 1/2" zástrčná hlavica TORX® dĺžky 140 mm: T40 - T45 - T50 - T55 - T60 - T70
- 1x 1/2" zástrčná hlavica TORX® s otvorom dĺžky 100 mm: T80
- 1x 1/2" zástrčná hlavica TORX® s otvorom dĺžky 300 mm: T30
- 1x 1/2" zástrčná hlavica XZN dĺžky 100 mm: M9
- 3x 1/2" zástrčná hlavica XZN dĺžky 140 mm: M10 - M12 a M14
- 1x 1/2" zástrčná hlavica XZN dĺžky 78 mm: M18
- 1x 1/2" zástrčná hlavica XZN s otvorom dĺžky 55 mm: M16
- 1x 1/2" zástrčná hlavica XZN s otvorom dĺžky 100 mm: M16
- 2x 1/2" zástrčná hlavica RIBE dĺžky 240 mm: RM7 - RM8
- 1x 1/2" zástrčná hlavica RIBE dĺžky 100 mm: RM9
- 1x 1/2" zástrčná hlavica RIBE dĺžky 140 mm: RM10
- 9x 1/4" zástrčná hlavica päťcípá s otvorom dĺžky 37 mm: 10IPR - 15IPR - 20IPR - 25IPR - 27IPR - 30IPR - 40IPR - 45IPR a 50IPR



| Obj. číslo | ks | kg | Cena (bez DPH) | Cena (s DPH) | EAN | |
|------------|----|-------------|----------------|--------------|--------|---------------|
| E200513 | 38 | 1/4" - 1/2" | 6,07 | 167,45 | 200,94 | 3258952005131 |

62-DIELNA SADA 1/4" - 3/8" NÁRADIA V MODULE

- 1/4" 6-hranné hlavice: 4 - 4,5 - 5 - 5,5 - 6 - 7 - 8 - 9 - 10 - 11 - 12 - 13 - 14 mm
- 1/4" zástrčné hlavice Torx®: T6 - T7 - T8 - T9 - T10 - T15 - T20 - T25 - T27 - T30 - T40
- 3/8" 12-hranné hlavice: 8 - 9 - 10 - 11 - 12 - 13 - 14 - 15 - 16 - 17 - 18 - 19 - 21 - 22 mm
- 3/8" 6-hranné predĺžené hlavice: 8 - 9 - 10 - 11 - 12 - 13 - 14 - 15 - 16 - 17 - 18 - 19 - 21 - 22 mm
- 3/8" zástrčné hlavice Torx®: T45 - T50 - T55
- 1/4" račňa s prepínacou páčkou
- 1/4" univerzálny kardan
- 2x 1/4" predĺžovací nástavec 55 a 100 mm
- 3/8" račňa s prepínacou páčkou
- 3/8" univerzálny kardan
- 3/8" predĺžovací nástavec 125 mm
- Prázdny modul E034854

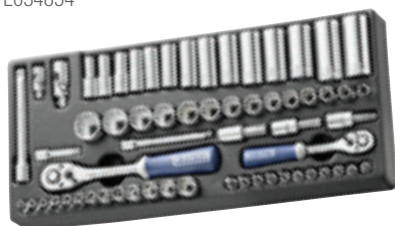

| Obj. číslo | ks | kg | Cena (bez DPH) | Cena (s DPH) | EAN | |
|------------|----|-------------|----------------|--------------|--------|---------------|
| E034853 | 62 | 1/4" - 1/2" | 3,1 | 146,34 | 175,61 | 3258950348537 |

44-DIELNA SADA 1/4" A 1/2" NÁRADIA

- 7x 1/4" 6-hranná hlavica: 5,5 - 7 - 8 - 9 - 10 - 12 - 13 mm
- 1x 1/4" račňa s prepínacou páčkou
- 1x 1/4" predĺžovací nástavec 55 mm
- 1x 1/4" nástavec s bimateriálnou rukoväťou 150 mm
- 1x adaptér na bity 1/4" F x 1/4" HexF
- 1x 1/2" račňa s prepínacou páčkou
- 2x 1/2" predĺžovací nástavec: 130 a 250 mm
- 1x 1/2" vratidlo 240 mm
- 8x 1/2" 6-hranné hlavice: 13 - 16 - 18 - 21 - 24 - 27 - 30 - 34 mm
- 4x 1/2" 6-hranné zástrčné hlavice: 8 - 10 - 12 - 14 mm
- 1x 1/2" hlavica na zapalovacie sviečky 16 mm
- 16x 1/4" bity: ploché 4 - 5,5 - 5,5 mm - šesťhranné 3 - 4 - 5 - 6 mm; Pozidriv® PZ1 - PZ - 2 - PZ3 - Torx® T10 - T15 - T20 - T25 - T30 - T40
- Rozmery boxu 375 x 275 x 70 mm



| Obj. číslo | ks | kg | Cena (bez DPH) | Cena (s DPH) | EAN | |
|------------|----|-------------|----------------|--------------|--------|---------------|
| E034855 | 44 | 1/4" - 1/2" | 4,3 | 121,06 | 145,27 | 3258950348551 |

1/4" - 3/8" - 1/2" 13-DIELNA SADA TORX® HLAVÍC

- 1/4" Torx® hlavice: E4 - E5 - E6 - E7 - E8
- 3/8" Torx® hlavice: E10 - E12 - E14 - E16
- 1/2" Torx® hlavice: E18 - E20 - E22 - E24
- Dodávaná na kovovej lište



| Obj. číslo | ks | kg | Cena (bez DPH) | Cena (s DPH) | EAN | |
|------------|----|--------------------|----------------|--------------|-------|---------------|
| E034801 | 13 | 1/4" - 3/8" - 1/2" | 1,03 | 51,64 | 61,97 | 3258950348018 |

3-DIELNA SADA MAGNETICKÝCH ADAPTÉROV

- Výhradne pre ručné použitie
- Použitý materiál: SCM440
- E041505 adaptér vnútorný štvorhran 1/4" na vonkajší štvorhran 3/8"
- E041506 adaptér vnútorný štvorhran 3/8" na vonkajší štvorhran 1/2"
- E041507 adaptér vnútorný štvorhran 1/2" na vonkajší štvorhran 3/4"





| Obj. číslo | ks | kg | Cena (bez DPH) | Cena (s DPH) | EAN | |
|------------|----|-------------|----------------|--------------|-------|---------------|
| E041649 | 3 | 1/4" - 1/2" | 183 | 33,48 | 40,18 | 3258950416496 |

SADY 1/4" NÁRADIA

73-DIELNA SADA 1/4" NÁRADIA

- 13x 1/4" 6-hranné hlavice: 4 - 4,5 - 5 - 5,5 - 6 - 7 - 8 - 9 - 10 - 11 - 12 - 13 - 14 mm
- 9x 1/4" 6-hranné predĺžené hlavice: 5 - 5,5 - 6 - 7 - 8 - 10 - 11 - 12 - 13 mm
- 10x 1/4" 12-hranné palcové hlavice: 3/16 - 7/32 - 1/4 - 9/32 - 5/16 - 11/32 - 3/8 - 7/16 - 1/2 - 9/16"
- 3x 1/4" zástrčné ploché hlavice: 4 - 5,5 - 7 mm
- 3x 1/4" zástrčné krížové hlavice Pozidriv®: PZ1 - PZ2 - PZ3
- 3x 1/4" zástrčné krížové hlavice Phillips®: PH1 - PH2 - PH3
- 10x 1/4" zástrčné hlavice TORX®: T6 - T7 - T8 - T9 - T10 - T15 - T20 - T25 - T30 - T40
- 6x 1/4" nástrčné hlavice TORX®: E4 - E5 - E6 - E7 - E8 - E10
- 8x 1/4" zástrčné 6-hranné hlavice: 2 - 2,5 - 3 - 4 - 5 - 6 - 7 - 8 mm
- 1x 1/4" račňa s prepínacou páčkou
- 1x 1/4" predĺžovací nástavec 50 mm
- 1x 1/4" predĺžovací nástavec 100 mm
- 1x 1/4" predĺžovací nástavec 150 mm
- 1x 1/4" univerzálny kardan
- 1x 1/4" vratidlo
- 1x 1/4" adaptér na bity F1/4" x HexF1/4"
- 1x 1/4" nástavec s rukoväťou



| Obj. číslo | ks |  |  | Cena (bez DPH) | Cena (s DPH) | EAN |
|------------|----|---|---|----------------|--------------|---------------|
| E030707 | 73 | 1/4" | 2 | 112,34 | 134,81 | 3258950307077 |

22-DIELNA SADA 1/4" NÁRADIA NA LIŠTE

- 13x 1/4" 6-hranné hlavice: 4 - 4,5 - 5 - 5,5 - 6 - 7 - 8 - 9 - 10 - 11 - 12 - 13 - 14 mm
- 3x 1/4" zástrčné hlavice: TORX® T20 - T25 - T30
- 4x 1/4" zástrčné hlavice šesťhranné: 3 - 4 - 5 - 6 mm
- 1x 1/4" račňa s prepínacou páčkou 150 mm
- 1x 1/4" predĺžovací nástavec 150 mm



| Obj. číslo | ks |  |  | Cena (bez DPH) | Cena (s DPH) | EAN |
|------------|----|---|---|----------------|--------------|---------------|
| E030727 | 22 | 1/4" | 626 | 30,51 | 36,61 | 3258950307275 |

34-DIELNA SADA 1/4" NÁRADIA

- 13x 1/4" 6-hranné hlavice: 4 - 4,5 - 5 - 5,5 - 6 - 7 - 8 - 9 - 10 - 11 - 12 - 13 - 14 mm
- 1x 1/4" račňa s prepínacou páčkou
- 1x 1/4" predĺžovací nástavec 50 mm
- 1x 1/4" predĺžovací nástavec 100 mm
- 1x 1/4" univerzálny kardan
- 1x 1/4" adaptér na bity 1/4"
- 1x 1/4" nástavec s rukoväťou
- 3x 1/4" ploché bity: 4 - 5,5 - 6,5 mm
- 3x 1/4" krížové bity Pozidriv®: PZ1 - PZ2 - PZ3
- 6x 1/4" bity TORX® s otvorom: T10 - T15 - T20 - T25 - T30 - T40
- 3x 1/4" zástrčné 6-hranné bity: 4 - 5 - 6 mm



| Obj. číslo | ks |  |  | Cena (bez DPH) | Cena (s DPH) | EAN |
|------------|----|---|---|----------------|--------------|---------------|
| E194672 | 34 | 1/4" | 1 | 55,07 | 66,08 | 3258951946725 |

19-DIELNA SADA 1/4" NÁRADIA

- 13x 1/4" 6-hranné hlavice: 4 - 4,5 - 5 - 5,5 - 6 - 7 - 8 - 9 - 10 - 11 - 12 - 13 - 14 mm
- 1x 1/4" račňa s prepínacou páčkou
- 1x 1/4" predĺžovací nástavec 50 mm
- 1x 1/4" predĺžovací nástavec 100 mm
- 1x 1/4" univerzálny kardan
- 1x 1/4" vratidlo
- 1x 1/4" adaptér na bity 1/4"



| Obj. číslo | ks |  |  | Cena (bez DPH) | Cena (s DPH) | EAN |
|------------|----|--|---|----------------|--------------|---------------|
| E030700 | 19 | 1/4" | 0,75 | 44,03 | 52,84 | 3258950307008 |

MODUL S 45-DIELNOU SADOU 1/4" NÁRADIA

- 13x 1/4" 6-hranné hlavice: 4 - 4,5 - 5 - 5,5 - 6 - 7 - 8 - 9 - 10 - 11 - 12 - 13 - 14 mm
- 3x 1/4" zástrčné ploché bity: 4 - 5,5 - 6,5 mm
- 3x 1/4" zástrčné krížové bity Pozidriv®: PZ1 - PZ2 - PZ3
- 4x 1/4" zástrčné 6-hranné bity: 3 - 4 - 5 - 6 mm
- 6x 1/4" zástrčné bity TORX® s otvorom: T10 - T15 - T20 - T25 - T30 - T40
- 1x 1/4" račňa s prepínacou páčkou
- 1x 1/4" predĺžovací nástavec 50 mm
- 1x 1/4" predĺžovací nástavec 100 mm
- 1x 1/4" univerzálny kardan
- 1x 1/4" adaptér na bity 1/4"
- 1x 1/4" nástavec s rukoväťou
- 10x zástrčné 6-hranné kľúče v plastovom držiaku: 1,5 - 2 - 2,5 - 3 - 4 - 5 - 6 - 7 - 8 - 10 mm
- Prázdny modul: E030701



| Obj. číslo | ks |  |  | Cena (bez DPH) | Cena (s DPH) | EAN |
|------------|----|--|---|----------------|--------------|---------------|
| E194680 | 45 | 1/4" | 1,3 | 77,71 | 93,25 | 3258951946800 |

67-DIELNA SADA 1/4" NÁRADIA V MODULE

- 13x 1/4" 6-hranné hlavice: 4 - 4,5 - 5 - 5,5 - 6 - 7 - 8 - 9 - 10 - 11 - 12 - 13 - 14 mm
- 12x 1/4" 6-hranná predĺžená hlavica: 4 - 5 - 5,5 - 6 - 7 - 8 - 9 - 10 - 11 - 12 - 13 - 14 mm
- 8x 1/4" zástrčná 6-hranná hlavica: 2 - 2,5 - 3 - 4 - 5 - 6 - 7 - 8 mm
- 10x 1/4" zástrčná hlavica TORX®: T6 - T7 - T8 - T9 - T10 - T15 - T20 - T25 - T27 - T30
- 1x 1/4" račňa s prepínacou páčkou
- 1x 1/4" račňa s výkyvnou hlavou
- 1x 1/4" nástavec s rukoväťou
- 1x 1/4" predĺžovací nástavec 50 mm
- 1x 1/4" predĺžovací nástavec 100 mm
- 1x 1/4" vratidlo
- 1x 1/4" univerzálny kardan
- 1x 1/4" adaptér na bity 1/4" F x 1/4" HexF
- 16x 1/4" bit plochý 4 - 5,5 - 6,5 mm, krížový torzný Pozidriv® PZ1 - PZ2 - PZ3, zástrčný 6hranný 3 - 4 - 5 - 6 mm, TORX® s otvorom TT10 - TT15 - TT20, TT25 - TT30 - TT40
- Prázdny modul: E030716



| Obj. číslo | ks |  |  | Cena (bez DPH) | Cena (s DPH) | EAN |
|------------|----|--|---|----------------|--------------|---------------|
| E030715 | 67 | 1/4" | 1,7 | 157,97 | 189,56 | 3258950307152 |

42-DIELNA SADA 1/4" NÁRADIA

- 13x 1/4" 6-hranné hlavice: 4 - 4,5 - 5 - 5,5 - 6 - 7 - 8 - 9 - 10 - 11 - 12 - 13 - 14 mm
- 3x 1/4" zástrčné krížové hlavice Pozidriv®: PZ1 - PZ2 - PZ3
- 3x 1/4" zástrčné krížové hlavice Phillips®: PH1 - PH2 - PH3
- 6x 1/4" zástrčné 6-hranné hlavice: 3 - 4 - 5 - 6 - 7 - 8 mm
- 6x 1/4" zástrčné hlavice TORX®: T10 - T15 - T20 - T25 - T30 - T40
- 3x 1/4" zástrčné ploché hlavice: 4 - 5,5 - 7 mm
- 1x 1/4" račňa s prepínacou páčkou
- 1x 1/4" predlžovací nástavec 50 mm
- 1x 1/4" predlžovací nástavec 100 mm
- 1x 1/4" predlžovací nástavec 150 mm
- 1x 1/4" univerzálny kardan
- 1x 1/4" vratidlo
- 1x 1/4" adaptér na bity 1/4"
- 1x 1/4" nástavec s rukoväťou



| Obj. číslo | ks | | | Cena (bez DPH) | Cena (s DPH) | EAN |
|----------------|----|------|-----|----------------|--------------|---------------|
| E030702 | 42 | 1/4" | 1,5 | 65,95 | 79,14 | 3258950307022 |

SADY 1/4" ZÁSTRČNÝCH HLAVÍC

- 8x (E030704) 1/4" zástrčné 6-hranné hlavice: 2 - 2,5 - 3 - 4 - 5 - 6 - 7 - 8 mm
- 10x (E030703) 1/4" zástrčné hlavice TORX®: T6 - T7 - T8 - T9 - T10 - T15 - T20 - T25 - T27 - T30



| Obj. číslo | ks | | | Cena (bezDPH) | Cena (sDPH) | EAN |
|----------------|----|------|-----|---------------|--------------|---------------|
| E030704 | 8 | 1/4" | 150 | 13,43 | 16,12 | 3258950307046 |
| E030703 | 10 | 1/4" | 190 | 18,46 | 22,15 | 3258950307039 |

48-DIELNA SADA 1/4" NÁRADIA

- 10x 1/4" 6-hranné hlavice: 5,5 - 6 - 7 - 8 - 9 - 10 - 11 - 12 - 13 - 14 mm
- 5x 1/4" krížové bity Pozidriv®: PZ1 - (2x) PZ2 - (2x) PZ3
- 5x 1/4" krížové bity Phillips®: PH1 - (2x) PH2 - (2x) PH3
- 7x 1/4" bity TORX®: T10 - T15 - T20 - T25 - T27 - T30 - T40
- 3x 1/4" bity TORX® s otvorom: T15 - T20 - T25
- 8x 1/4" zástrčné 6-hranné bity: (2x) 3 - 4 - (2x) 5 - (2x) 6 - 7 mm
- 4x 1/4" ploché bity: 4 - 5,5 - 6,5 - 8 mm
- 1x 1/4" račňa s prepínacou páčkou
- 1x 1/4" predlžovací nástavec 50 mm
- 1x 1/4" predlžovací nástavec 100 mm
- 1x 1/4" univerzálny kardan
- 1x 1/4" adaptér na bity 1/4"
- 1x 1/4" nástavec s rukoväťou



| Obj. číslo | ks | | | Cena (bez DPH) | Cena (s DPH) | EAN |
|----------------|----|------|-----|----------------|--------------|---------------|
| E030729 | 48 | 1/4" | 1,5 | 64,94 | 77,93 | 3258950307299 |

13-DIELNA SADA 1/4" HLAVÍC

- 13x 1/4" 6-hranné hlavice: 4 - 4,5 - 5 - 5,5 - 6 - 7 - 8 - 9 - 10 - 11 - 12 - 13 - 14 mm
- Dodávaná na kovovej lište



| Obj. číslo | ks | | | Cena (bez DPH) | Cena (s DPH) | EAN |
|----------------|----|------|-----|----------------|--------------|---------------|
| E194675 | 13 | 1/4" | 370 | 9,93 | 11,92 | 3258951946756 |

1/4" RAČNE A PRÍSLUŠENSTVO

1/4" RAČŇA S PREPÍNACÍM KOLIESKOM

- ISO 3315 - DIN 3122
- Račňový mechanizmus so 72 zubami
- Dĺžka kroku spätného chodu račne 5°
- Kompaktná hlava
- Leštený chróm
- Ergonomická bimateriálna rukoväť

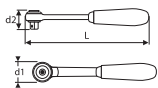

| Obj. číslo | L (mm) | d1 (mm) | d2 (mm) | | Cena (bez DPH) | Cena (s DPH) | EAN |
|------------|--------|---------|---------|----|----------------|--------------|---------------|
| E030601 | 140 | 24,8 | 23,5 | 98 | 14,31 | 17,17 | 3258950306018 |

1/4" RAČŇA S PREPÍNACOU PÁČKOU

- ISO 3315 - DIN 3122
- Račňový mechanizmus so 72 zubami
- Dĺžka kroku spätného chodu račne 5°
- Zaisťovací mechanizmus hlavice na ovládacom štvorhrane
- Prepínacia páčka: po prepnutí ukazuje v smere záberu račne
- Leštený chróm
- Ergonomická bimateriálna rukoväť

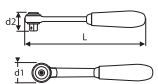

| Obj. číslo | L (mm) | d1 (mm) | d2 (mm) | | Cena (bez DPH) | Cena (s DPH) | EAN |
|------------|--------|---------|---------|-----|----------------|--------------|---------------|
| E030605 | 140 | 24,0 | 22,0 | 110 | 18,46 | 22,15 | 3258951137703 |

1/4" RAČŇA S VÝKYVNOU HLAVOU

- ISO 3315 - DIN 3122
- Račňový mechanizmus so 72 zubami
- Dĺžka kroku spätného chodu račne 5°
- Kompaktná hlava na otočnom čape pre ľahšie ovládanie v priestoroch s obmedzeným prístupom
- Leštený chróm
- Ergonomická bimateriálna rukoväť

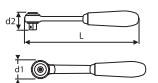

| Obj. číslo | L (mm) | d1 (mm) | d2 (mm) | | Cena (bez DPH) | Cena (s DPH) | EAN |
|------------|--------|---------|---------|-----|----------------|--------------|---------------|
| E030602 | 150 | 32,0 | 24,0 | 130 | 24,70 | 29,64 | 3258950306025 |

1/4" VRATIDLO

- ISO 3315 - DIN 3122
- Vykované z chróm-vanádiovej ocele
- Chrómovaný leštený povrch
- Výhradne pre ručné použitie

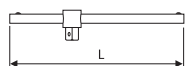

| Obj. číslo | L (mm) | d1 (mm) | | Cena (bez DPH) | Cena (s DPH) | EAN |
|------------|--------|---------|----|----------------|--------------|---------------|
| E117355 | 105 | 7 | 45 | 3,85 | 4,62 | 3258951173558 |

1/4" CELOKOVOVÁ RAČŇA S PREPÍNACOU PÁČKOU

- ISO 3315 - DIN 3122
- Račňový mechanizmus so 72 zubami
- Dĺžka kroku spätného chodu račne 5°
- Zaisťovací mechanizmus hlavice na ovládacom štvorhrane
- Prepínacia páčka: po prepnutí ukazuje v smere záberu račne
- Leštený chróm

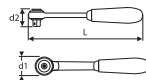

| Obj. číslo | L (mm) | d1 (mm) | d2 (mm) | | Cena (bez DPH) | Cena (s DPH) | EAN |
|------------|--------|---------|---------|-----|----------------|--------------|---------------|
| E030508 | 140 | 24,0 | 22,0 | 136 | 18,10 | 21,72 | 3258950305080 |

SADA PRE OPRAVU 1/4" RAČNE S PREPÍNACÍM KOLIESKOM

- Ovládací štvorhran, západka, pružinka srdcového tvaru



| Obj. číslo | Cena (bez DPH) | Cena (s DPH) | EAN |
|------------|----------------|--------------|---------------|
| E030604 | 8,20 | 9,84 | 3258950306049 |

SADA PRE OPRAVU 1/4" RAČNE S PREPÍNACOU PÁČKOU

- Ovládací štvorhran, 2x západka, prepínacia páčka, 2x pružinka, 2x skrutka, krytka, valček



| Obj. číslo | Cena (bez DPH) | Cena (s DPH) | EAN |
|------------|----------------|--------------|---------------|
| E034901 | 8,20 | 9,84 | 3258950306032 |

1/4" PREDĽŽOVACIE NÁSTAVCE

- ISO 3316 - DIN 3123
- Vykované z chróm-vanádiovej ocele
- Chrómovaný leštený povrch

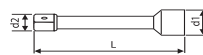

| Obj. číslo | L (mm) | d1 (mm) | d2 (mm) | | Cena (bez DPH) | Cena (s DPH) | EAN |
|------------|--------|---------|---------|----|----------------|--------------|---------------|
| E113771 | 55 | 12,50 | 8,51 | 25 | 2,19 | 2,63 | 3258951137710 |
| E117356 | 100 | 12,50 | 8,51 | 45 | 3,46 | 4,15 | 3258951173565 |
| E113772 | 150 | 12,50 | 8,51 | 65 | 3,59 | 4,31 | 3258951137727 |

1/4" NÁSTAVEC S RUKOVÄŤOU

- ISO 3315 - DIN 3122
- Ergonomická bimateriálna rukoväť
- Vykovaný z chróm-vanádiovej ocele
- Chrómovaný leštený povrch
- Výhradne pre ručné použitie



| Obj. číslo | L (mm) | | Cena (bez DPH) | Cena (s DPH) | EAN |
|------------|--------|----|----------------|--------------|---------------|
| E113910 | 158 | 70 | 5,13 | 6,16 | 3258951139103 |

1/4" UNIVERZÁLNY KARDAN

- ISO 3315 - DIN 3122
- Vykované z chróm-vanádiovej ocele
- Chrómovaný leštený povrch
- Výhradne pre ručné použitie

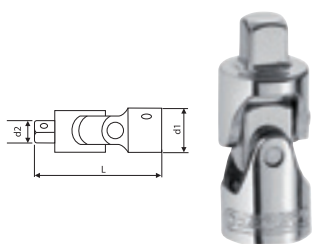

| Obj. číslo | L (mm) | d1 (mm) | d2 (mm) | g | Cena (bez DPH) | Cena (s DPH) | EAN |
|----------------|--------|---------|---------|----|----------------|--------------|---------------|
| E117360 | 25,2 | 14,00 | 8,51 | 22 | 6,11 | 7,33 | 3258951173602 |

ADAPTÉR F1/4" X M3/8"

- ISO 3315 - DIN 3122
- Vykované z chróm-vanádiovej ocele
- Chrómovaný leštený povrch
- Výhradne pre ručné použitie

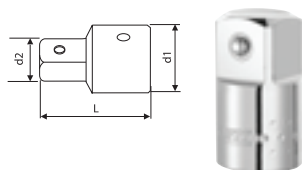

| Obj. číslo | L (mm) | d1 (mm) | d2 (mm) | g | Cena (bez DPH) | Cena (s DPH) | EAN |
|----------------|--------|---------|---------|----|----------------|--------------|---------------|
| E117358 | 25 | 12,40 | 8,51 | 16 | 2,52 | 3,02 | 3258951173589 |

ADAPTÉR NA BITY F1/4" X HEXF1/4"

- ISO 1173 - DIN 3126
- Vykované z chróm-vanádiovej ocele
- Chrómovaný leštený povrch
- Výhradne pre ručné použitie



| Obj. číslo | L (mm) | d (mm) | g | Cena (bez DPH) | Cena (s DPH) | EAN |
|----------------|--------|--------|----|----------------|--------------|---------------|
| E117359 | 25 | 14,00 | 25 | 2,29 | 2,75 | 3258951173596 |

MAGNETICKÝ ADAPTÉR 1/4" X 3/8"

- Výhradne pre ručné použitie
- Použitý materiál: SCM440
- Vnútorňý štvorhran 1/4" na vonkajší štvorhran 3/8"



| Obj. číslo | L (mm) | d1 (mm) | g | Cena (bez DPH) | Cena (s DPH) | EAN |
|----------------|--------|---------|----|----------------|--------------|---------------|
| E041505 | 14,5 | 19,00 | 18 | 10,75 | 12,90 | 3258950415055 |

1/4" HLAVICE

1/4" 6-HRANNÉ METRICKÉ HLAVICE

- Vykované z chróm-vanádiovej ocele
- Chrómovaný leštený povrch
- Profil Maxi Drive: ťahovací/povoľovací moment je prenášaný na stenu a nie na hranu matice
- Výhradne pre ručné použitie

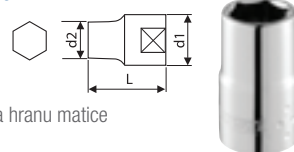

| Obj. číslo | A (mm) | L (mm) | d1 (mm) | d2 (mm) | g | Cena (bez DPH) | Cena (s DPH) | EAN |
|----------------|--------|--------|---------|---------|----|----------------|--------------|---------------|
| E117293 | 4 | 25 | 12,0 | 6,9 | 10 | 1,01 | 1,21 | 3258951172933 |
| E117688 | 4,5 | 25 | 12,0 | 7,5 | 10 | 1,01 | 1,21 | 3258951176887 |
| E117294 | 5 | 25 | 12,0 | 8,1 | 10 | 1,01 | 1,21 | 3258951172940 |
| E117295 | 5,5 | 25 | 12,0 | 8,8 | 10 | 1,05 | 1,26 | 3258951172957 |
| E117296 | 6 | 25 | 12,0 | 9,4 | 10 | 1,05 | 1,26 | 3258951172964 |
| E117297 | 7 | 25 | 12,0 | 10,9 | 12 | 1,08 | 1,30 | 3258951172971 |
| E117298 | 8 | 25 | 12,0 | 12,0 | 12 | 1,08 | 1,30 | 3258951172988 |
| E117299 | 9 | 25 | 13,2 | 13,2 | 14 | 1,08 | 1,30 | 3258951172995 |
| E117350 | 10 | 25 | 14,7 | 14,7 | 18 | 1,11 | 1,33 | 3258951173503 |
| E117351 | 11 | 25 | 16,0 | 16,0 | 24 | 1,11 | 1,33 | 3258951173510 |
| E117352 | 12 | 25 | 16,9 | 16,9 | 24 | 1,11 | 1,33 | 3258951173527 |
| E117353 | 13 | 25 | 17,7 | 17,7 | 26 | 1,11 | 1,33 | 3258951173534 |
| E117354 | 14 | 25 | 19,7 | 19,7 | 34 | 1,83 | 2,20 | 3258951173541 |

1/4" 6-HRANNÉ PREDĹŽENÉ METRICKÉ HLAVICE

- ISO 2725-1 - DIN3124
- Vykované z chróm-vanádiovej ocele
- Chrómovaný leštený povrch
- Profil Maxi Drive: ťahovací/povoľovací moment je prenášaný na stenu a nie na hranu matice
- Výhradne pre ručné použitie

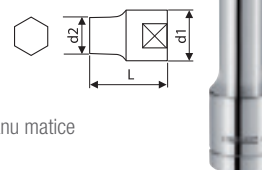

| Obj. číslo | A (mm) | L (mm) | d1 (mm) | d2 (mm) | g | Cena (bez DPH) | Cena (s DPH) | EAN |
|----------------|--------|--------|---------|---------|----|----------------|--------------|---------------|
| E113751 | 4 | 49,5 | 11,8 | 6,9 | 18 | 1,63 | 1,96 | 3258951137512 |
| E113752 | 5 | 49,5 | 11,8 | 8,0 | 18 | 1,63 | 1,96 | 3258951137529 |
| E113753 | 5,5 | 49,5 | 11,8 | 8,8 | 18 | 1,63 | 1,96 | 3258951137536 |
| E113754 | 6 | 49,5 | 11,8 | 9,4 | 18 | 1,63 | 1,96 | 3258951137543 |
| E113755 | 7 | 49,5 | 11,8 | 10,9 | 27 | 1,63 | 1,96 | 3258951137550 |
| E113756 | 8 | 49,5 | 19,6 | 10,0 | 27 | 1,67 | 2,00 | 3258951137567 |
| E113757 | 9 | 49,5 | 11,8 | 11,0 | 32 | 1,67 | 2,00 | 3258951137574 |
| E113758 | 10 | 49,5 | 14,5 | 14,0 | 41 | 1,67 | 2,00 | 3258951137581 |
| E113759 | 11 | 49,5 | 15,6 | 15,0 | 41 | 1,67 | 2,00 | 3258951137598 |
| E113760 | 12 | 49,5 | 16,6 | 16,0 | 50 | 1,73 | 2,08 | 3258951137604 |
| E113761 | 13 | 49,5 | 17,6 | 17,0 | 59 | 1,73 | 2,08 | 3258951137611 |
| E113762 | 14 | 49,5 | 19,6 | 19,0 | 68 | 2,32 | 2,78 | 3258951137628 |

1/4" 6-HRANNÉ PREDĹŽENÉ PALCOVÉ HLAVICE

- ISO 2725-1 - DIN3124
- Vykované z chróm-vanádiovej ocele
- Chrómovaný leštený povrch
- Profil Maxi Drive: ťahovací/povoľovací moment je prenášaný na stenu a nie na hranu matice
- Výhradne pre ručné použitie

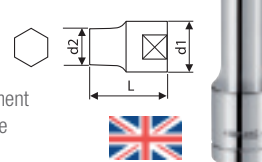

| Obj. číslo | A (") | L (mm) | d1 (mm) | d2 (mm) | g | Cena (bez DPH) | Cena (s DPH) | EAN |
|----------------|--------|--------|---------|---------|----|----------------|--------------|---------------|
| E030310 | 3/16" | 49,5 | 11,8 | 9,4 | 18 | 2,09 | 2,51 | 3258950303109 |
| E030311 | 7/32" | 49,5 | 11,8 | 1,9 | 27 | 2,09 | 2,51 | 3258950303116 |
| E030312 | 1/4" | 49,5 | 11,8 | 11,8 | 27 | 2,09 | 2,51 | 3258950303123 |
| E030313 | 9/32" | 49,5 | 12,8 | 12,8 | 32 | 2,09 | 2,51 | 3258950303130 |
| E030314 | 5/16" | 49,5 | 14,5 | 14,5 | 41 | 2,09 | 2,51 | 3258950303147 |
| E030315 | 11/32" | 49,5 | 15,6 | 15,6 | 15 | 2,09 | 2,51 | 3258950303154 |
| E030316 | 3/8" | 49,5 | 16,6 | 16,6 | 50 | 2,22 | 2,66 | 3258950303161 |
| E030317 | 7/16" | 49,5 | 17,6 | 17,6 | 59 | 2,48 | 2,98 | 3258950303178 |
| E030318 | 1/2" | 49,5 | 19,6 | 19,6 | 68 | 2,87 | 3,44 | 3258950303185 |
| E030322 | 9/16" | 49,5 | 19,6 | 19,6 | 68 | 2,87 | 3,44 | 3258950303222 |

RAČNE, HLAVICE

1/4" HLAVICE TORX®

- ISO 1174-1
- Vykované z chróm-vanádiovej ocele
- Chrómovaný leštený povrch
- Výhradne pre ručné použitie

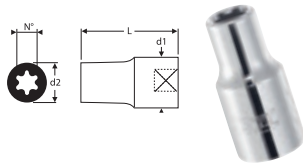

| Obj. číslo | N° | L (mm) | d1 (mm) | d2 (mm) | g | Cena (bez DPH) | Cena (s DPH) | EAN |
|------------|-----|--------|---------|---------|----|----------------|--------------|---------------|
| E030129 | E4 | 25 | 12,0 | 6,1 | 8 | 3,27 | 3,92 | 3258950301297 |
| E030130 | E5 | 25 | 12,0 | 6,9 | 8 | 3,27 | 3,92 | 3258950301303 |
| E030131 | E6 | 25 | 12,0 | 8,0 | 8 | 3,27 | 3,92 | 3258950301310 |
| E030132 | E7 | 25 | 12,0 | 8,8 | 8 | 3,27 | 3,92 | 3258950301327 |
| E030133 | E8 | 25 | 12,0 | 10,2 | 9 | 3,27 | 3,92 | 3258950301334 |
| E030134 | E10 | 25 | 12,0 | 12,0 | 11 | 3,79 | 4,55 | 3258950301341 |
| E030150 | E11 | 25 | 12,0 | 12,8 | 14 | 3,79 | 4,55 | 3258950301501 |

1/4" ZÁSTRČNÉ PLOCHÉ HLAVICE

- ISO 2725-1 - DIN3124 - ISO 1174-1
- Vykované z chróm-vanádiovej ocele
- Chrómovaný leštený povrch

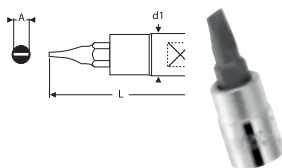

| Obj. číslo | A (mm) | L (mm) | d1 (mm) | g | Cena (bez DPH) | Cena (s DPH) | EAN |
|------------|--------|--------|---------|----|----------------|--------------|---------------|
| E030109 | 4 | 33 | 12 | 12 | 1,63 | 1,96 | 3258950301099 |
| E030110 | 5,5 | 33 | 12 | 12 | 1,63 | 1,96 | 3258950301105 |
| E030111 | 7 | 33 | 12 | 12 | 1,63 | 1,96 | 3258950301112 |

1/4" ZÁSTRČNÉ KŘIŽOVÉ HLAVICE PHILLIPS®

- ISO 2725-1 - DIN3124 - ISO 1174-1
- Vykované z chrom-vanadové oceli
- Chromovaný leštený povrch

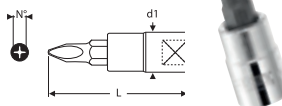

| Obj. číslo | N° | L (mm) | d1 (mm) | g | Cena (bez DPH) | Cena (s DPH) | EAN |
|------------|-----|--------|---------|----|----------------|--------------|---------------|
| E030115 | PH1 | 33 | 12 | 12 | 1,63 | 1,96 | 3258950301099 |
| E030116 | PH2 | 33 | 12 | 12 | 1,63 | 1,96 | 3258950301105 |
| E030117 | PH3 | 33 | 12 | 12 | 1,63 | 1,96 | 3258950301112 |

1/4" 6-HRANNÉ ZÁSTRČNÉ HLAVICE

- ISO 2725-1 - DIN3124 - ISO 1174-1
- Vykované z chróm-vanádiovej ocele
- Chrómovaný leštený povrch

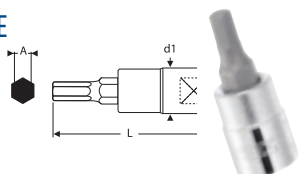

| Obj. číslo | A (mm) | L (mm) | d1 (mm) | d2 (mm) | g | Cena (bez DPH) | Cena (s DPH) | EAN |
|------------|--------|--------|---------|---------|----|----------------|--------------|---------------|
| E030101 | 2 | 33 | 12 | 18 | 10 | 1,63 | 1,96 | 3258950301013 |
| E030102 | 2,5 | 33 | 12 | 18 | 10 | 1,63 | 1,96 | 3258950301020 |
| E030103 | 3 | 33 | 12 | 18 | 10 | 1,63 | 1,96 | 3258950301037 |
| E030104 | 4 | 33 | 12 | 18 | 10 | 1,63 | 1,96 | 3258950301044 |
| E030105 | 5 | 33 | 12 | 19 | 10 | 1,63 | 1,96 | 3258950301051 |
| E030106 | 6 | 33 | 12 | 20 | 10 | 1,63 | 1,96 | 3258950301068 |
| E030107 | 7 | 33 | 12 | 21 | 10 | 1,63 | 1,96 | 3258950301075 |
| E030108 | 8 | 33 | 12 | 22 | 10 | 1,93 | 2,32 | 3258950301082 |

1/4" ZÁSTRČNÉ HLAVICE TORX®

- ISO 1174-1
- Vykované z chróm-vanádiovej ocele
- Chrómovaný leštený povrch

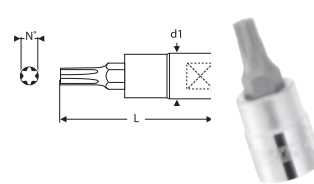

| Obj. číslo | N° | L (mm) | d1 (mm) | g | Cena (bez DPH) | Cena (s DPH) | EAN |
|------------|-----|--------|---------|----|----------------|--------------|---------------|
| E030118 | T6 | 33 | 12 | 17 | 1,83 | 2,20 | 3258950301181 |
| E030119 | T7 | 33 | 12 | 17 | 1,83 | 2,20 | 3258950301198 |
| E030120 | T8 | 33 | 12 | 17 | 1,93 | 2,32 | 3258950301204 |
| E030121 | T9 | 33 | 12 | 17 | 1,93 | 2,32 | 3258950301211 |
| E030122 | T10 | 33 | 12 | 17 | 1,93 | 2,32 | 3258950301228 |
| E030123 | T15 | 33 | 12 | 17 | 1,93 | 2,32 | 3258950301235 |
| E030124 | T20 | 33 | 12 | 18 | 1,93 | 2,32 | 3258950301242 |
| E030125 | T25 | 33 | 12 | 18 | 1,93 | 2,32 | 3258950301259 |
| E030126 | T27 | 33 | 12 | 18 | 1,93 | 2,32 | 3258950301266 |
| E030127 | T30 | 33 | 12 | 18 | 1,93 | 2,32 | 3258950301273 |
| E030128 | T40 | 33 | 12 | 18 | 1,93 | 2,32 | 3258950301280 |

1/4" ZÁSTRČNÉ HLAVICE TORX® S OTVOROM

- ISO 1174-1
- Vykované z chróm-vanádiovej ocele
- Chrómovaný leštený povrch

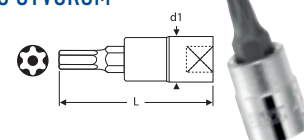

| Obj. číslo | N° | L (mm) | d1 (mm) | g | Cena (bez DPH) | Cena (s DPH) | EAN |
|------------|------|--------|---------|----|----------------|--------------|---------------|
| E030142 | TT8 | 33 | 12 | 17 | 2,35 | 2,82 | 3258950301426 |
| E030143 | TT10 | 33 | 12 | 17 | 2,35 | 2,82 | 3258950301433 |
| E030144 | TT15 | 33 | 12 | 17 | 2,35 | 2,82 | 3258950301440 |
| E030146 | TT25 | 33 | 12 | 18 | 2,35 | 2,82 | 3258950301464 |
| E030147 | TT27 | 33 | 12 | 18 | 2,35 | 2,82 | 3258950301471 |
| E030148 | TT30 | 33 | 12 | 18 | 2,35 | 2,82 | 3258950301488 |
| E030149 | TT40 | 33 | 12 | 18 | 2,35 | 2,82 | 3258950301495 |

SADY 3/8" NÁRADIA

61-DIELNA SADA 3/8" NÁRADIA

- 19x 3/8" 12-hranné hlavice: 6 - 7 - 8 - 9 - 10 - 11 - 12 - 13 - 14 - 15 - 16 - 17 - 18 - 19 - 20 - 21 - 22 - 23 - 24 mm
- 10x 3/8" 6-hranné predĺžené hlavice: 8 - 9 - 10 - 11 - 12 - 13 - 14 - 15 - 17 - 19 mm
- 3x 3/8" zástrčné hlavice ploché: 5,5 - 7 - 8
- 7x 3/8" zástrčné 6-hranné hlavice: 3 - 4 - 5 - 6 - 7 - 8 - 10 mm
- 10x 3/8" zástrčné hlavice TORX®: T8 - T10 - T15 - T20 - T25 - T27 - T30 - T40 - T45 - T50
- 3x 3/8" zástrčné krížové hlavice Pozidriv®: PZ1 - PZ2 - PZ3
- 3x 3/8" zástrčné krížové hlavice Phillips®: PH1 - PH2 - PH3
- 2x 3/8" hlavice na sviečky 16 a 21 mm
- 1x 3/8" račňa s prepínacou páčkou
- 1x 3/8" predĺžovací nástavec 75 mm
- 1x 3/8" predĺžovací nástavec 250 mm
- 1x 3/8" univerzálny kardan
- 1x 3/8" vratidlo



| Obj. číslo | ks | | | Cena (bez DPH) | Cena (s DPH) | EAN |
|------------|----|------|---|----------------|--------------|---------------|
| E031806 | 61 | 3/8" | 5 | 156,40 | 187,68 | 3258950318066 |

22-DIELNA SADA 3/8" NÁRADIA

- 17x 3/8" 12-hranné hlavice: 6 - 7 - 8 - 9 - 10 - 11 - 12 - 13 - 14 - 15 - 16 - 17 - 18 - 19 - 21 - 22 - 24 mm
- 1x 3/8" račňa s prepínacou páčkou
- 1x 3/8" predĺžovací nástavec 75 mm
- 1x 3/8" predĺžovací nástavec 125 mm
- 1x 3/8" univerzálny kardan
- 1x 3/8" adaptér na bity 1/4"



| Obj. číslo | ks | | | Cenu (bez DPH) | Cenu (s DPH) | EAN |
|------------|----|------|-----|----------------|--------------|---------------|
| E031805 | 22 | 3/8" | 1,5 | 73,20 | 87,84 | 3258950318059 |

15-DIELNA SADA 3/8" 6-HRANNÝCH PREDĽŽENÝCH HLAVÍC

- 15x 3/8" 6-hranné predĺžené hlavice: 7 - 8 - 9 - 10 - 11 - 12 - 13 - 14 - 15 - 16 - 17 - 18 - 19 - 21 - 22 mm



| Obj. číslo | ks | | | Cena (bez DPH) | Cena (s DPH) | EAN |
|------------|----|------|-----|----------------|--------------|---------------|
| E031804 | 15 | 3/8" | 1,5 | 78,37 | 94,04 | 3258950318042 |

50-DIELNA SADA 3/8" NÁRADIA V MODULE

- 14x 3/8" 12-hranná hlavica: 8 - 9 - 10 - 11 - 12 - 13 - 14 - 15 - 16 - 17 - 18 - 19 - 21 - 22 mm
- 13x 3/8" 6-hranná predĺžená hlavica: 8 - 10 - 11 - 12 - 13 - 14 - 15 - 16 - 17 - 18 - 19 - 21 - 22 mm
- 20x 3/8" zástrčná hlavica plochá 5,5 - 7 - 8 mm, 6-hranná 5 - 6 - 8 - 10 - 12 mm, krížová Phillips® PH1 - PH2 - PH3, krížová Pozidriv® PZ1 - PZ2 - PZ3; TORX® T25 - T27 - T30 - T40 - T45 - T50
- 1x 3/8" račňa s prepínacou páčkou
- 1x 3/8" univerzálny kardan
- 1x 3/8" predĺžovací nástavec 125 mm
- Prázdny modul: E031822



| Obj. číslo | ks | | | Cena (bez DPH) | Cena (s DPH) | EAN |
|------------|----|------|-----|----------------|--------------|---------------|
| E031821 | 50 | 3/8" | 2,8 | 197,66 | 237,19 | 3258950318219 |

20-DIELNA SADA 3/8" NÁRADIA V MODULE

- 16x 3/8" 12-hranné hlavice: 7 - 8 - 9 - 10 - 11 - 12 - 13 - 14 - 15 - 16 - 17 - 18 - 19 - 20 - 21 - 22 mm
- 1x 3/8" račňa s prepínacou páčkou
- 1x 3/8" predĺžovací nástavec 75 mm
- 1x 3/8" predĺžovací nástavec 250 mm
- 1x 3/8" univerzálny kardan
- Prázdny modul: E031802



| Obj. číslo | ks | | | Cena (bez DPH) | Cena (s DPH) | EAN |
|------------|----|------|-----|----------------|--------------|---------------|
| E194678 | 20 | 3/8" | 1,5 | 73,66 | 88,39 | 3258951946787 |

4-DIELNA SADA 3/8" TORX HLAVÍC

- 3/8" zástrčné TORX® hlavice: T40 - T45 - T50 - T55
- Dodávané na kovovej lište



| Obj. číslo | ks | | | Cena (bez DPH) | Cena (s DPH) | EAN |
|------------|----|------|-----|----------------|--------------|---------------|
| E031807 | 4 | 3/8" | 150 | 11,07 | 13,28 | 3258950318073 |

13-DIELNA SADA 3/8" 6-HRANNÝCH PALCOVÝCH HLAVÍC

- 13x 3/8" 6-hranné palcové hlavice: 1/4" - 5/16" - 11/32" - 3/8" - 7/16" - 1/2" - 9/16" - 5/8" - 11/16" - 3/4" - 13/16" - 7/8" - 1"



| Obj. číslo | ks | | | Cena (bez DPH) | Cena (s DPH) | EAN |
|------------|----|------|-----|----------------|--------------|---------------|
| E031803 | 13 | 3/8" | 850 | 24,73 | 29,68 | 3258950318035 |

3/8" RAČNE A PRÍSLUŠENSTVO

3/8" RAČŇA S PREPÍNACÍM KOLIESKOM

- ISO 3315 - DIN 3122
- Račňový mechanizmus so 72 zubami
- Dĺžka kroku spätného chodu račne 5°
- Kompaktná hlava
- Leštený chróm
- Ergonomická bimateriálna rukoväť

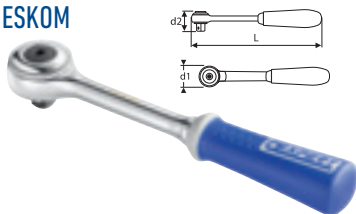

| Obj. číslo | L (mm) | d1 (mm) | d2 (mm) | g | Cena (bez DPH) | Cena (s DPH) | EAN |
|------------|--------|---------|---------|-----|----------------|--------------|---------------|
| E031701 | 199 | 34,5 | 31,6 | 250 | 17,31 | 20,77 | 3258950317014 |

3/8" RAČŇA S PREPÍNAČOU PÁČKOU

- ISO 3315 - DIN 3122
- Račňový mechanizmus so 72 zubami
- Dĺžka kroku spätného chodu račne 5°
- Zaisťovací mechanizmus hlavice na ovládacom štvorhrane
- Prepínacia páčka: po prepnutí ukazuje v smere záberu račne
- Leštený chróm
- Ergonomická bimateriálna rukoväť

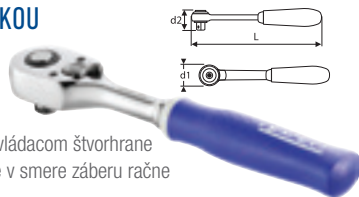

| Obj. číslo | L (mm) | d1 (mm) | d2 (mm) | g | Cena (bez DPH) | Cena (s DPH) | EAN |
|------------|--------|---------|---------|-----|----------------|--------------|---------------|
| E031706 | 199 | 30,0 | 32,0 | 285 | 22,70 | 27,24 | 3258951138489 |

3/8" CELOKOVOVÁ RAČŇA S PREPÍNAČOU PÁČKOU

- ISO 3315 - DIN 3122
- Račňový mechanizmus so 72 zubami
- Dĺžka kroku spätného chodu račne 5°
- Zaisťovací mechanizmus hlavice na ovládacom štvorhrane
- Prepínacia páčka: po prepnutí ukazuje v smere záberu račne
- Leštený chróm



| Obj. číslo | L (mm) | d1 (mm) | d2 (mm) | g | Cena (bez DPH) | Cena (s DPH) | EAN |
|------------|--------|---------|---------|-----|----------------|--------------|---------------|
| E031612 | 199 | 32,0 | 30,8 | 322 | 21,40 | 25,68 | 3258950316123 |

3/8" KLBOVÁ RAČŇA S PREPÍNAČOU PÁČKOU

- ISO 3315 - DIN 3122
- Račňový mechanizmus so 72 zubami
- Dĺžka kroku spätného chodu račne 5°
- Klbové pripevnenie račňovej hlavy k telu uľahčuje prístup a prácu v obmedzených priestoroch
- Predĺžené telo umožňujúce vyvinúť vyšší ťahovací/povoľovací moment
- Zaisťovací mechanizmus hlavice na ovládacom štvorhrane
- Prepínacia páčka: po prepnutí ukazuje v smere záberu račne
- Leštený chróm
- Ergonomická bimateriálna rukoväť



| Obj. číslo | L (mm) | d1 (mm) | d2 (mm) | g | Cena (bez DPH) | Cena (s DPH) | EAN |
|------------|--------|---------|---------|-----|----------------|--------------|---------------|
| E031702 | 275 | 30,0 | 31,0 | 390 | 31,13 | 37,36 | 3258950317021 |

3/8" RAČŇA S VÝKYVNOU HLAVOU

- ISO 3315 - DIN 3122
- Račňový mechanizmus so 72 zubami
- Dĺžka kroku spätného chodu račne 5°
- Kompaktná hlava na otočnom čape pre ľahšie ovládanie v priestoroch s obmedzeným prístupom
- Leštený chróm
- Ergonomická bimateriálna rukoväť

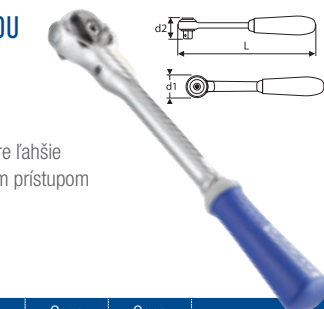

| Obj. číslo | L (mm) | d1 (mm) | d2 (mm) | g | Cena (bez DPH) | Cena (s DPH) | EAN |
|------------|--------|---------|---------|-----|----------------|--------------|---------------|
| E031703 | 234,2 | 43,6 | 31,5 | 380 | 32,96 | 39,55 | 3258950317038 |

SADA NA OPRAVU 3/8" RAČNE S PREPÍNAČOU PÁČKOU

- Ovládací štvorhran, 2x západka, prepínacia páčka, 2x pružinka, 2x skrutka, krytka, valček



| Obj. číslo | Cena (bez DPH) | Cena (s DPH) | EAN |
|------------|----------------|--------------|---------------|
| E034902 | 10,19 | 12,23 | 3258950317045 |

SADA NA OPRAVU 3/8" RAČNE S PREPÍNAČÍM KOLIESKOM

- Ovládací štvorhran, západka, pružinka srdcového tvaru



| Obj. číslo | Cena (bez DPH) | Cena (s DPH) | EAN |
|------------|----------------|--------------|---------------|
| E031705 | 10,19 | 12,23 | 3258950317052 |

3/8" KOLOVRÁTOK

- ISO 3315 - DIN 3122 - ISO 1174-1
- Pre rýchle povoľovanie/uťahovanie
- Pretáčavá rukoväť
- Povrchová úprava leštený chróm



| Obj. číslo | L (mm) | g | Cena (bez DPH) | Cena (s DPH) | EAN |
|------------|--------|-----|----------------|--------------|---------------|
| E031604 | 410 | 395 | 10,71 | 12,85 | 3258950316048 |

3/8" VRATIDLO

- ISO 3315 - DIN 3122
- Vykované z chróm-vanádiovkej ocele
- Chromovaný leštený povrch
- Výhradne pre ručné použitie

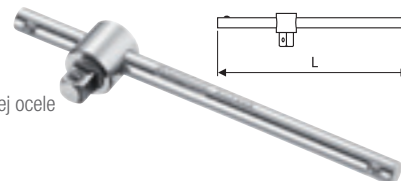

| Obj. číslo | L (mm) | g | Cena (bez DPH) | Cena (s DPH) | EAN |
|------------|--------|-----|----------------|--------------|---------------|
| E117361 | 170 | 128 | 7,91 | 9,49 | 3258951173619 |

3/8" KLBOVÉ VRATIDLO

- ISO 3315 - DIN 3122 - ISO 1174-1
- Leštený chróm
- Ergonomická bimateriálna rukoväť



| Obj. číslo | L (mm) | g | Cena (bez DPH) | Cena (s DPH) | EAN |
|------------|--------|-----|----------------|--------------|---------------|
| E031603 | 375 | 365 | 20,09 | 24,11 | 3258950316031 |

3/8" PREDLŽOVACIE NÁSTAVCE

- ISO 3316 - DIN 3123
- Vykované z chróm-vanádiovkej ocele
- Chromovaný leštený povrch
- Výhradne pre ručné použitie

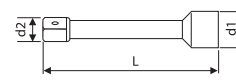

| Obj. číslo | L (mm) | d1 (mm) | d2 (mm) | g | Cena (bez DPH) | Cena (s DPH) | EAN |
|------------|--------|---------|---------|-----|----------------|--------------|---------------|
| E117363 | 75 | 17 | 12,30 | 75 | 7,55 | 9,06 | 3258951173633 |
| E113850 | 125 | 17 | 12,30 | 120 | 7,74 | 9,29 | 3258951138502 |
| E117364 | 250 | 17 | 12,30 | 230 | 10,06 | 12,07 | 3258951173640 |

3/8" UNIVERZÁLNY KARDAN

- ISO 3316 - DIN 3123
- Vykované z chróm-vanádiové ocele
- Chrómovaný leštený povrch
- Výhradne pre ručné použitie

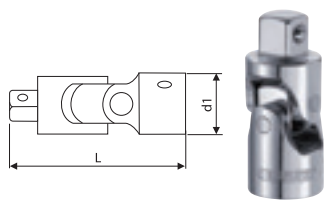

| Obj. číslo | L (mm) | d1 (mm) | g | Cena (bez DPH) | Cena (s DPH) | EAN |
|------------|--------|---------|----|----------------|--------------|---------------|
| E117367 | 29,5 | 14 | 60 | 7,22 | 8,66 | 3258951173671 |

ADAPTÉR NA BITY F3/8" X HEXF1/4"

- ISO 117 - DIN 3126
- Vykované z chróm-vanádiové ocele
- Chrómovaný leštený povrch
- Výhradne pre ručné použitie

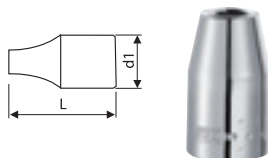

| Obj. číslo | L (mm) | d1 (mm) | g | Cena (bez DPH) | Cena (s DPH) | EAN |
|------------|--------|---------|----|----------------|--------------|---------------|
| E113851 | 25,4 | 17 | 24 | 2,32 | 2,78 | 3258951138519 |

ADAPTÉR F3/8" X M1/4"

- ISO 3316 - DIN 3123
- Vykované z chróm-vanádiové ocele
- Chrómovaný leštený povrch
- Výhradne pre ručné použitie

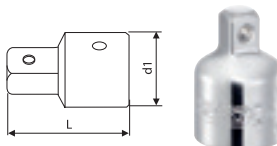

| Obj. číslo | L (mm) | d1 (mm) | g | Cena (bez DPH) | Cena (s DPH) | EAN |
|------------|--------|---------|----|----------------|--------------|---------------|
| E117365 | 25,4 | 17 | 20 | 3,53 | 4,24 | 3258951173657 |

ADAPTÉR F3/8" X M1/2"

- ISO 3316 - DIN 3123
- Vykované z chróm-vanádiové ocele
- Chrómovaný leštený povrch
- Výhradne pre ručné použitie

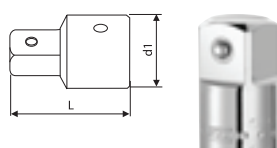

| Obj. číslo | L (mm) | d1 (mm) | g | Cena (bez DPH) | Cena (s DPH) | EAN |
|------------|--------|---------|----|----------------|--------------|---------------|
| E117366 | 36 | 18 | 40 | 3,53 | 4,24 | 3258951173664 |

3/8" HLAVICE

3/8" 6-HRANNÉ METRICKÉ HLAVICE

- ISO 2725-1 - DIN 3124 - ISO 1174-1 - ISO 1711-1 - ISO 691
- Vykované z chróm-vanádiové ocele
- Profil Maxi Drive: ťahovací/povoľovací moment je prenášaný na stenu a nie na hranu matice
- Povrchová úprava leštený chróm
- Výhradne pre ručné použitie

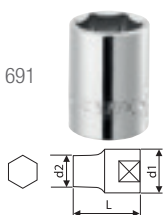

| Obj. číslo | A (mm) | L (mm) | d1 (mm) | d2 (mm) | g | Cena (bez DPH) | Cena (s DPH) | EAN |
|------------|--------|--------|---------|---------|----|----------------|--------------|---------------|
| E030935 | 6 | 25,7 | 17,1 | 10,1 | 18 | 1,83 | 2,20 | 3258950309354 |
| E030936 | 7 | 25,7 | 17,1 | 10,8 | 18 | 1,89 | 2,27 | 3258950309361 |
| E030937 | 8 | 25,7 | 17,1 | 12,0 | 20 | 1,89 | 2,27 | 3258950309378 |
| E030938 | 9 | 25,7 | 17,1 | 13,1 | 20 | 1,89 | 2,27 | 3258950309385 |
| E030939 | 10 | 25,7 | 17,1 | 14,7 | 20 | 1,89 | 2,27 | 3258950309392 |
| E030940 | 11 | 25,7 | 17,1 | 16,0 | 22 | 1,89 | 2,27 | 3258950309408 |
| E030941 | 12 | 25,7 | 17,1 | 17,1 | 22 | 1,96 | 2,35 | 3258950309415 |
| E030942 | 13 | 25,7 | 18,3 | 18,3 | 28 | 1,96 | 2,35 | 3258950309422 |
| E030943 | 14 | 25,7 | 19,5 | 19,5 | 30 | 1,96 | 2,35 | 3258950309439 |
| E030944 | 15 | 25,7 | 20,4 | 20,4 | 33 | 1,99 | 2,39 | 3258950309446 |
| E030945 | 16 | 25,7 | 22,1 | 22,1 | 46 | 1,99 | 2,39 | 3258950309453 |
| E030946 | 17 | 25,7 | 23,3 | 23,3 | 52 | 1,99 | 2,39 | 3258950309460 |
| E030947 | 18 | 25,7 | 24,2 | 24,2 | 56 | 2,06 | 2,47 | 3258950309477 |
| E030948 | 19 | 25,7 | 25,5 | 25,5 | 64 | 2,06 | 2,47 | 3258950309484 |
| E030949 | 20 | 29,0 | 26,8 | 26,8 | 68 | 2,16 | 2,59 | 3258950309491 |
| E030950 | 21 | 29,0 | 27,7 | 27,7 | 72 | 2,19 | 2,63 | 3258950309507 |
| E030951 | 22 | 29,0 | 29,8 | 29,8 | 86 | 2,32 | 2,78 | 3258950309514 |
| E030952 | 23 | 29,0 | 30,8 | 30,8 | 90 | 3,92 | 4,70 | 3258950309521 |
| E030953 | 24 | 29,0 | 31,8 | 31,8 | 96 | 3,92 | 4,70 | 3258950309538 |

3/8" 6-HRANNÉ PREDĹŽENÉ METRICKÉ HLAVICE

- ISO 2725-1 - DIN 3124 - ISO 1174-1 - ISO 1711-1 - ISO 691
- Vykované z chróm-vanádiové ocele
- 6hranný profil Maxi Drive
- Povrchová úprava leštený chróm
- Výhradne pre ručné použitie

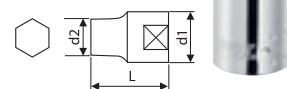

| Obj. číslo | A (mm) | L (mm) | d1 (mm) | d2 (mm) | g | Cena (bez DPH) | Cena (s DPH) | EAN |
|------------|--------|--------|---------|---------|-----|----------------|--------------|---------------|
| E031503 | 8 | 45,5 | 16,5 | 12,0 | 46 | 5,10 | 6,12 | 3258950315034 |
| E031504 | 9 | 45,5 | 16,5 | 13,1 | 47 | 5,10 | 6,12 | 3258950315041 |
| E031505 | 10 | 45,5 | 16,5 | 14,7 | 50 | 5,10 | 6,12 | 3258950315058 |
| E031506 | 11 | 45,5 | 16,5 | 16,0 | 53 | 5,10 | 6,12 | 3258950315065 |
| E031507 | 12 | 45,5 | 17,1 | 17,1 | 53 | 5,10 | 6,12 | 3258950315072 |
| E031508 | 13 | 45,5 | 18,5 | 18,5 | 54 | 5,10 | 6,12 | 3258950315089 |
| E031509 | 14 | 50,0 | 19,5 | 19,5 | 60 | 5,10 | 6,12 | 3258950315096 |
| E031510 | 15 | 53,0 | 20,4 | 20,4 | 75 | 5,36 | 6,43 | 3258950315102 |
| E031511 | 16 | 53,0 | 22,0 | 22,0 | 85 | 5,36 | 6,43 | 3258950315119 |
| E031512 | 17 | 56,0 | 23,3 | 23,3 | 102 | 5,36 | 6,43 | 3258950315126 |
| E031513 | 18 | 56,0 | 24,2 | 24,2 | 109 | 5,36 | 6,43 | 3258950315133 |
| E031514 | 19 | 56,0 | 25,5 | 25,5 | 110 | 5,36 | 6,43 | 3258950315140 |
| E031501 | 21 | 63,5 | 27,7 | 27,7 | 123 | 5,36 | 6,43 | 3258950315010 |
| E031515 | 22 | 63,50 | 29,8 | 29,8 | 150 | 5,36 | 6,43 | 3258950315157 |

3/8" 6-HRANNÉ PALCOVÉ HLAVICE

- ASME B 107-1 - ISO 1174-1
- Vykované z chróm-vanádiové ocele
- 6hranný profil Maxi Drive
- Povrchová úprava leštený chróm
- Výhradne pre ručné použitie

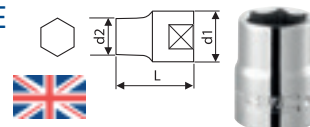

| Obj. číslo | A (") | L (mm) | d1 (mm) | d2 (mm) | g | Cena (bez DPH) | Cena (s DPH) | EAN |
|------------|--------|--------|---------|---------|-----|----------------|--------------|---------------|
| E031301 | 1/4" | 25,7 | 17,1 | 10,0 | 24 | 1,86 | 2,23 | 3258950313016 |
| E031302 | 5/16" | 25,7 | 17,1 | 11,7 | 25 | 1,93 | 2,32 | 3258950313023 |
| E031303 | 11/32" | 25,7 | 17,1 | 13,0 | 25 | 1,93 | 2,32 | 3258950313030 |
| E031304 | 3/8" | 25,7 | 17,1 | 14,2 | 26 | 1,93 | 2,32 | 3258950313047 |
| E031305 | 7/16" | 25,7 | 17,1 | 16,3 | 27 | 1,96 | 2,35 | 3258950313054 |
| E031306 | 1/2" | 25,7 | 18,3 | 18,3 | 36 | 1,96 | 2,35 | 3258950313061 |
| E031307 | 9/16" | 25,7 | 19,5 | 19,5 | 34 | 1,96 | 2,35 | 3258950313078 |
| E031308 | 5/8" | 25,7 | 22,1 | 22,1 | 45 | 1,99 | 2,39 | 3258950313085 |
| E031309 | 11/16" | 25,7 | 24,2 | 24,2 | 56 | 1,99 | 2,39 | 3258950313092 |
| E031310 | 3/4" | 25,7 | 25,7 | 25,7 | 67 | 2,06 | 2,47 | 3258950313108 |
| E031311 | 13/16" | 29,0 | 27,7 | 27,7 | 74 | 2,19 | 2,63 | 3258950313115 |
| E031312 | 7/8" | 29,0 | 29,8 | 29,8 | 91 | 2,25 | 2,70 | 3258950313122 |
| E031313 | 1" | 35,0 | 33,2 | 33,2 | 123 | 4,02 | 4,82 | 3258950313139 |

3/8" HLAVICE TORX®

- ISO 1174-1
- Nástrčné TORX® hlavice
- Vykované z chróm-vanádiové ocele
- Povrchová úprava leštený chróm
- Výhradne pre ručné použitie

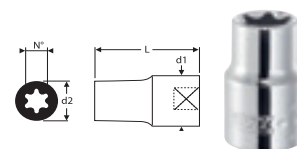

| Obj. číslo | N° | L (mm) | d1 (mm) | d2 (mm) | g | Cena (bez DPH) | Cena (s DPH) | EAN |
|------------|-----|--------|---------|---------|-----|----------------|--------------|---------------|
| E030928 | E10 | 29 | 17,1 | 12,5 | 40 | 6,24 | 7,49 | 3258950309286 |
| E030929 | E12 | 29 | 17,1 | 14,2 | 40 | 6,24 | 7,49 | 3258950309293 |
| E030930 | E14 | 29 | 17,1 | 16,0 | 50 | 6,24 | 7,49 | 3258950309309 |
| E030931 | E16 | 29 | 18,3 | 17,5 | 100 | 6,24 | 7,49 | 3258950309316 |

3/8" ZÁSTRČNÉ PLOCHÉ HLAVICE

- ISO 2725-1 - DIN3124 - ISO 1174-1
- Vykované z chróm-vanádiové ocele
- Povrchová úprava leštený chróm

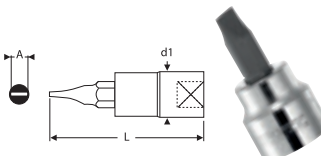

| Obj. číslo | A (mm) | L (mm) | d1 (mm) | g | Cena (bez DPH) | Cena (s DPH) | EAN |
|------------|--------|--------|---------|----|----------------|--------------|---------------|
| E030909 | 5,5 | 50 | 17,9 | 33 | 3,07 | 3,68 | 3258950309095 |
| E030910 | 7 | 50 | 17,9 | 34 | 3,07 | 3,68 | 3258950309101 |
| E030911 | 8 | 50 | 17,9 | 43 | 3,07 | 3,68 | 3258950309118 |

3/8" ZÁSTRČNÉ KRÍŽOVÉ HLAVICE PHILLIPS®

- ISO 2725-1 - DIN3124 - ISO 1174-1
- Vykované z chróm-vanádiovej ocele
- Povrchová úprava leštený chróm

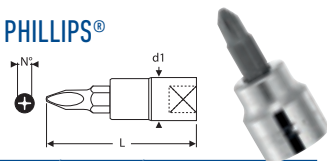

| Obj. číslo | N° | L (mm) | d1 (mm) | g | Cena (bez DPH) | Cena (s DPH) | EAN |
|------------|-----|--------|---------|----|----------------|--------------|---------------|
| E030925 | PH1 | 50 | 17,9 | 31 | 3,07 | 3,68 | 3258950309255 |
| E030926 | PH2 | 50 | 17,9 | 33 | 3,07 | 3,68 | 3258950309262 |
| E030927 | PH3 | 50 | 17,9 | 43 | 3,07 | 3,68 | 3258950309279 |

3/8" ZÁSTRČNÉ KRÍŽOVÉ HLAVICE POZIDRIV®

- ISO 2725-1 - DIN3124 - ISO 1174-1
- Vykované z chróm-vanádiovej ocele
- Povrchová úprava leštený chróm

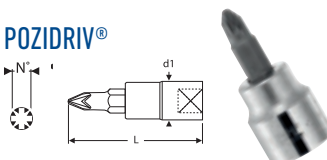

| Obj. číslo | N° | L (mm) | d1 (mm) | g | Cena (bez DPH) | Cena (s DPH) | EAN |
|------------|-----|--------|---------|----|----------------|--------------|---------------|
| E030922 | PZ1 | 50 | 17,9 | 31 | 3,07 | 3,68 | 3258950309224 |
| E030923 | PZ2 | 50 | 17,9 | 33 | 3,07 | 3,68 | 3258950309231 |
| E030924 | PZ3 | 50 | 17,9 | 43 | 3,07 | 3,68 | 3258950309248 |

3/8" 6-HRANNÉ ZÁSTRČNÉ HLAVICE

- ISO 2725-1 - DIN3124 - ISO 1174-1
- Vykované z chróm-vanádiovej ocele
- Povrchová úprava leštený chróm

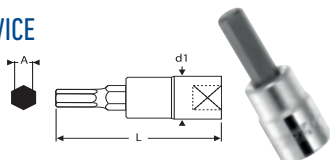

| Obj. číslo | A (mm) | L (mm) | d1 (mm) | g | Cena (bez DPH) | Cena (s DPH) | EAN |
|------------|--------|--------|---------|----|----------------|--------------|---------------|
| E030901 | 3 | 50 | 17,9 | 31 | 3,07 | 3,68 | 3258950309019 |
| E030902 | 4 | 50 | 17,9 | 31 | 3,07 | 3,68 | 3258950309026 |
| E030903 | 5 | 50 | 17,9 | 32 | 3,07 | 3,68 | 3258950309033 |
| E030904 | 6 | 50 | 17,9 | 33 | 3,07 | 3,68 | 3258950309040 |
| E030905 | 7 | 50 | 17,9 | 34 | 3,14 | 3,77 | 3258950309057 |
| E030906 | 8 | 50 | 17,9 | 43 | 3,14 | 3,77 | 3258950309064 |
| E030934 | 9 | 50 | 17,9 | 43 | 3,27 | 3,92 | 3258950309347 |
| E030907 | 10 | 50 | 17,9 | 50 | 3,27 | 3,92 | 3258950309071 |
| E030908 | 12 | 50 | 22,0 | 58 | 3,66 | 4,39 | 3258950309088 |

3/8" ZÁSTRČNÉ HLAVICE TORX®

- ISO 1174-1
- Vykované z chróm-vanádiovej ocele
- Povrchová úprava leštený chróm

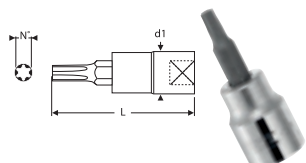

| Obj. číslo | N° | L (mm) | d1 (mm) | g | Cena (bez DPH) | Cena (s DPH) | EAN |
|------------|-----|--------|---------|----|----------------|--------------|---------------|
| E030912 | T8 | 50 | 17,9 | 34 | 2,58 | 3,10 | 3258950309125 |
| E030913 | T10 | 50 | 17,9 | 34 | 2,58 | 3,10 | 3258950309132 |
| E030914 | T15 | 50 | 17,9 | 34 | 2,58 | 3,10 | 3258950309149 |
| E030915 | T20 | 50 | 17,9 | 34 | 2,58 | 3,10 | 3258950309156 |
| E030916 | T25 | 50 | 17,9 | 34 | 2,58 | 3,10 | 3258950309163 |
| E030917 | T27 | 50 | 17,9 | 34 | 2,58 | 3,10 | 3258950309170 |
| E030918 | T30 | 50 | 17,9 | 34 | 2,71 | 3,25 | 3258950309187 |
| E030919 | T40 | 50 | 17,9 | 45 | 2,71 | 3,25 | 3258950309194 |
| E030932 | T45 | 50 | 17,9 | 45 | 2,71 | 3,25 | 3258950309323 |
| E030920 | T50 | 50 | 17,9 | 48 | 2,71 | 3,25 | 3258950309200 |
| E030921 | T55 | 50 | 17,9 | 61 | 2,71 | 3,25 | 3258950309217 |

SADY 1/2" NÁRADIA

42-DIELNA SADA 1/2" NÁRADIA

- 24x 1/2" 6-hranné hlavice: 8 - 9 - 10 - 11 - 12 - 13 - 14 - 15 - 16 - 17 - 18 - 19 - 20 - 21 - 22 - 23 - 24 - 25 - 26 - 27 - 28 - 29 - 30 - 32 mm
- 11x 1/2" 6-hranné predĺžené hlavice: 12 - 13 - 14 - 15 - 16 - 17 - 18 - 19 - 21 - 22 - 24 mm
- 1x 1/2" račňa s prepínacou páčkou
- 1x 1/2" predĺžovací nástavec 130 mm
- 1x 1/2" predĺžovací nástavec 250 mm
- 1x 1/2" univerzálny kardán
- 1x 1/2" vratidlo
- 1x redukcia F1/2"x M3/8"
- 1x adaptér F3/8"x M1/2"



| Obj. číslo | ks | kg | Cena (bez DPH) | Cena (s DPH) | EAN | |
|------------|----|------|----------------|--------------|--------|---------------|
| E032908 | 42 | 1/2" | 5,5 | 122,11 | 146,53 | 3258950329086 |

22-DIELNA SADA 1/2" NÁRADIA

- 17x 1/2" 6-hranné hlavice: 8 - 10 - 11 - 12 - 13 - 14 - 15 - 16 - 17 - 18 - 19 - 21 - 22 - 24 - 27 - 30 - 32 mm
- 1x 1/2" račňa s prepínacou páčkou
- 1x 1/2" predĺžovací nástavec 130 mm
- 1x 1/2" predĺžovací nástavec 250 mm
- 1x 1/2" univerzálny kardán
- 1x 1/2" vratidlo



| Obj. číslo | ks | kg | Cena (bez DPH) | Cena (s DPH) | EAN | |
|------------|----|------|----------------|--------------|-------|---------------|
| E032900 | 22 | 1/2" | 4 | 77,48 | 92,98 | 3258950329000 |

36-DIELNA SADA 1/2" NÁRADIA

- 19x 1/2" 6-hranné hlavice: 8 - 9 - 10 - 11 - 12 - 13 - 14 - 15 - 16 - 17 - 18 - 19 - 21 - 24 - 27 - 28 - 30 - 32 - 34 mm
- 5x 1/2" zástrčná 6-hranná hlavica 5 - 6 - 10 - 12 - 14 mm
- 1x 1/2" račňa s prepínacou páčkou
- 2x 1/2" predĺžovací nástavec: 125 a 250 mm
- 1x 1/2" vratidlo
- 1x 1/2" univerzálny kardán
- 7x otvorené obojstranné kľúče DIN 3110: 6x7 - 8x9 - 10x11 - 12x13 - 14x15 - 16x17 - 18x19 mm



| Obj. číslo | ks | kg | Cena (bez DPH) | Cena (s DPH) | EAN | |
|------------|----|------|----------------|--------------|--------|---------------|
| E032940 | 36 | 1/2" | 6,1 | 154,05 | 184,86 | 3258950329406 |

14-DIELNA SADA 1/2" NÁRADIA

- 11x 1/2" 6-hranné hlavice: 10 - 11 - 12 - 13 - 16 - 18 - 21 - 24 - 27 - 30 - 34 mm
- 1x 1/2" račňa s prepínacím kolieskom
- 1x 1/2" predĺžovací nástavec 250 mm
- 1x 1/2" vratidlo



| Obj. číslo | ks | | | Cena (bez DPH) | Cena (s DPH) | EAN |
|------------|----|------|-----|----------------|--------------|---------------|
| E032938 | 14 | 1/2" | 3,1 | 74,54 | 89,45 | 3258950329383 |

26-DIELNA SADA 1/2" NÁRADIA

- 19x 1/2" 6-hranné hlavice: 10 - 11 - 12 - 13 - 14 - 15 - 16 - 17 - 18 - 19 - 20 - 21 - 22 - 23 - 24 - 27 - 28 - 30 - 34 mm
- 1x 1/2" račňa s prepínacím kolieskom
- 2x 1/2" predĺžovací nástavec: 130 a 250 mm
- 1x 1/2" vratidlo
- 1x 1/2" univerzálny kardan
- 1x 1/2" kolovrátok
- 1x 1/2" hlavice na sviečky 21 mm



| Obj. číslo | ks | | | Cena (bez DPH) | Cena (s DPH) | EAN |
|------------|----|------|-----|----------------|--------------|---------------|
| E032943 | 26 | 1/2" | 6,0 | 111,03 | 133,24 | 3258950329437 |

28-DIELNA SADA 1/2" NÁRADIA

- 24x 1/2" 6-hranné hlavice: 8 - 9 - 10 - 11 - 12 - 13 - 14 - 15 - 16 - 17 - 18 - 19 - 20 - 21 - 22 - 23 - 24 - 25 - 26 - 27 - 28 - 30 - 32 - 34 mm
- 1x 1/2" račňa s prepínacou páčkou
- 1x 1/2" predĺžovací nástavec 250 mm
- 1x 1/2" vratidlo
- 1x 1/2" univerzálny kardan



| Obj. číslo | ks | | | Cena (bez DPH) | Cena (s DPH) | EAN |
|------------|----|------|-----|----------------|--------------|---------------|
| E032939 | 28 | 1/2" | 5,3 | 109,37 | 131,24 | 3258950329390 |

25-DIELNA SADA 1/2" NÁRADIA A OČKOPLOCHÝCH KLÍČOV

- 16x 1/2" 6-hranné hlavice: 8 - 9 - 10 - 11 - 12 - 13 - 14 - 16 - 17 - 18 - 19 - 21 - 24 - 27 - 30 - 32 mm
- 1x 1/2" račňa s prepínacím kolieskom
- 1x 1/2" predĺžovací nástavec: 125 mm
- 7x otvorené obojstranné kľúče DIN 3110: 6x7 - 8x9 - 10x11 - 12x13 - 14x15 - 16x17 - 18x19 mm



| Obj. číslo | ks | | | Cena (bez DPH) | Cena (s DPH) | EAN |
|------------|----|------|-----|----------------|--------------|---------------|
| E032937 | 25 | 1/2" | 3,9 | 105,41 | 126,49 | 3258950329376 |

55-DIELNA SADA 1/2" NÁRADIA METRICKO-PALCOVÁ



- 25x 1/2" 6-hranné hlavice: 8 - 9 - 10 - 11 - 12 - 13 - 14 - 15 - 16 - 17 - 18 - 19 - 20 - 21 - 22 - 23 - 24 - 25 - 26 - 27 - 28 - 29 - 30 - 32 - 34 mm
- 15x 1/2" 12-hranné palcové hlavice: 3/8" - 7/16" - 1/2" - 9/16" - 5/8" - 11/16" - 3/4" - 13/16" - 7/8" - 15/16" - 1" - 1 1/16" - 1 1/8" - 1 3/16" - 1 1/4"
- 8x 1/2" nástrčné hlavice TORX®: E10 - E11 - E12 - E14 - E16 - E18 - E20 - E24
- 1x 1/2" račňa s prepínacou páčkou
- 1x 1/2" predĺžovací nástavec 130 mm
- 1x 1/2" predĺžovací nástavec 250 mm
- 1x 1/2" univerzálny kardan
- 1x 1/2" vratidlo
- 1x redukcia F1/2" x M3/8"
- 1x adaptér F3/8" x M1/2"



| Obj. číslo | ks | | | Cena (bez DPH) | Cena (s DPH) | EAN |
|------------|----|------|-----|----------------|--------------|---------------|
| E032909 | 55 | 1/2" | 6,5 | 175,91 | 211,09 | 3258950309095 |

MODUL S 21-DIELNOU SADOU 1/2" NÁRADIA

- 18x 1/2" 6-hranné hlavice: 8 - 10 - 11 - 12 - 13 - 14 - 15 - 16 - 17 - 18 - 19 - 21 - 22 - 23 - 24 - 27 - 30 - 32 mm
- 1x 1/2" račňa s prepínacou páčkou
- 1x 1/2" predĺžovací nástavec 250 mm
- 1x 1/2" univerzálny kardan
- Prázdny modul: E194678



| Obj. číslo | ks | | | Cena (bez DPH) | Cena (s DPH) | EAN |
|------------|----|------|-----|----------------|--------------|---------------|
| E194677 | 21 | 1/2" | 3,5 | 80,72 | 96,86 | 3258951946770 |

8-DIELNA SADA 1/2" PRÍSLUŠENSTVA V MODULE

- 1x 1/2" račňa s výkyvnou hlavou
- 1x 1/2" vratidlo
- 3x 1/2" predĺžovací nástavec 75 - 130 a 250 mm
- 1x adaptér na bity 1/2" F x 5/16" HexF
- 1x redukcia 1/2" x 3/8"
- 1x adaptér 1/2" x 3/4"
- Prázdny modul: E032925



| Obj. číslo | ks | | | Cena (bez DPH) | Cena (s DPH) | EAN |
|------------|----|------|------|----------------|--------------|---------------|
| E032924 | 8 | 1/2" | 2,15 | 96,63 | 115,96 | 3258950329246 |

18-DIELNA SADA 1/2" HLAVÍC NA LIŠTE

- 16x 1/2" hlavice: 8 - 9 - 10 - 11 - 12 - 13 - 14 - 15 - 16 - 17 - 18 - 19 - 20 - 21 - 22 - 23 mm
- 1x 1/2" račňa s prepínacou páčkou 257 mm
- 1x 1/2" predĺžovací nástavec 130 mm



| Obj. číslo | ks | | | Cena (bez DPH) | Cena (s DPH) | EAN |
|------------|----|------|-----|----------------|--------------|---------------|
| E032942 | 18 | 1/2" | 1,8 | 53,08 | 63,70 | 3258950329420 |

13-DIELNA SADA 1/2" ZÁSTRČNÝCH 6-HRANNÝCH HLAVÍC

- 7x 1/2" zástrčné šesťhranné hlavice:
4 - 5 - 6 - 8 - 9 - 10 - 12 mm
- 6x 1/2" predĺžené zástrčné šesťhranné hlavice:
4 - 5 - 6 - 8 - 10 - 12 mm



| Obj. číslo | ks | kg | Cena (bez DPH) | Cena (s DPH) | EAN |
|------------|----|-----|----------------|--------------|---------------|
| E032906 | 13 | 1,8 | 71,96 | 86,35 | 3258950329062 |

16-DIELNA SADA 1/2" HLAVÍC TORX®

- 9x 1/2" zástrčné hlavice TORX®:
T20 - T25 - T27 - T30 - T40 -
T45 - T50 - T55 - T60
- 7x 1/2" nástrčné hlavice TORX®:
E10 - E12 - E14 - E16 - E18 - E20 - E24



| Obj. číslo | ks | kg | Cena (bez DPH) | Cena (s DPH) | EAN |
|------------|----|------|----------------|--------------|---------------|
| E032907 | 16 | 1,65 | 63,08 | 75,70 | 3258950329079 |

32-DIELNA SADA 1/2" ZÁSTRČNÝCH HLAVÍC TORX®

- 10x 1/2" zástrčná hlavica TORX® dĺžky 55 mm:
T20 - T25 - T27 - T30 - T40 - T45 - T50 - T55 - T60 - T70
- 10x 1/2" zástrčná hlavica TORX® dĺžky 100 mm:
T20 - T25 - T27 - T30 - T40 - T45 - T50 - T55 - T60 - T70
- 6x 1/2" zástrčná hlavica TORX® dĺžky 140 mm:
T40 - T45 - T50 - T55 - T60 - T70
- 6x 1/2" zástrčná hlavica TORX® dĺžky 200 mm:
T40 - T45 - T50 - T55 - T60 - T70



| Obj. číslo | ks | kg | Cena (bez DPH) | Cena (s DPH) | EAN |
|------------|----|------|----------------|--------------|---------------|
| E200514 | 32 | 6,15 | 135,24 | 162,29 | 3258952005148 |

26-DIELNA SADA 1/2" ZÁSTRČNÝCH HLAVÍC XZN

- 8x 1/2" zástrčná hlavica XZN dĺžky 55 mm:-
M5 - M6 - M8 - M9 - M10 - M12 - M14 - M16
- 7x 1/2" zástrčná hlavica XZN dĺžky 100 mm:
M5 - M6 - M8 - M9 - M10 - M12 - M14
- 7x 1/2" zástrčná hlavica XZN dĺžky 140 mm:
M5 - M6 - M8 - M9 - M10 - M12 - M14
- 4x 1/2" zástrčná hlavica XZN dĺžky 200 mm:
M8 - M10 - M12 - M14



| Obj. číslo | ks | kg | Cena (bez DPH) | Cena (s DPH) | EAN |
|------------|----|------|----------------|--------------|---------------|
| E200515 | 26 | 6,15 | 120,37 | 144,44 | 3258952005155 |

26-DIELNA SADA 1/2" ZÁSTRČNÝCH 6-HRANNÝCH HLAVÍC

- 9x 1/2" zástrčná 6-hranná hlavica dĺžky 55 mm:
5 - 6 - 7 - 8 - 10 - 12 - 14 - 17 - 19 mm
- 8x 1/2" zástrčná 6-hranná hlavica dĺžky 100 mm:
5 - 6 - 7 - 8 - 10 - 11 - 12 - 13 mm
- 7x 1/2" zástrčná 6-hranná hlavica dĺžky 140 mm:
5 - 6 - 7 - 8 - 10 - 12 - 14 mm



| Obj. číslo | ks | kg | Cena (bez DPH) | Cena (s DPH) | EAN |
|------------|----|------|----------------|--------------|---------------|
| E200516 | 26 | 5,19 | 131,94 | 158,33 | 3258952005162 |

32-DIELNA SADA 1/2" ZÁSTRČNÝCH RIBE HLAVÍC

- 1/2" hlavice RIBE:
Délka 55 mm:
M5 - M6 - M7 - M8 - M9 - M10 - M12 - M13 - M14
Délka 100 mm:
M5 - M6 - M7 - M8 - M9 - M10 - M12 - M13 - M14
Délka 140 mm:
M8 - M9 - M10 - M10,3 - M12 - M13 - M14
Délka 200 mm:
M8 - M9 - M10 - M10,3 - M12 - M13 - M14



| Obj. číslo | ks | kg | Cena (bez DPH) | Cena (s DPH) | EAN |
|------------|----|-----|----------------|--------------|---------------|
| E200522 | 32 | 3,9 | 143,83 | 172,60 | 3258952005223 |

33-DIELNA SADA 1/2" ZÁSTRČNÝCH A TORX® HLAVÍC

- 9x 1/2" zástrčná hlavica 6-hranná 5 - 6 - 7 - 8 - 9 - 10 - 12 - 14 - 17 mm
- 6x 1/2" predĺžená zástrčná hlavica 6-hranná 4 - 5 - 6 - 8 - 10 - 12 mm
- 9x 1/2" zástrčná hlavica TORX®
T20 - T25 - T27 - T30 - T40 -
T45 - T50 - T55 - T60
- 9x 1/2" hlavica TORX®
E10 - E11 - E12 - E14 -
E16 - E18 - E20 - E22 - E24
- Prázdny modul: E032923



| Obj. číslo | ks | kg | Cena (bez DPH) | Cena (s DPH) | EAN |
|------------|----|------|----------------|--------------|---------------|
| E032922 | 33 | 2,73 | 148,01 | 177,61 | 3258950329222 |

10-DIELNA SADA 1/2" PREDĽŽENÝCH HLAVÍC V MODULE

- 10x 1/2" 12-hranná predĺžená hlavica:
10 - 12 - 13 - 14 - 17 - 19 -
21 - 22 - 23 - 24 mm
- Prázdny modul: E010515



| Obj. číslo | ks | kg | Cena (bez DPH) | Cena (s DPH) | EAN |
|------------|----|------|----------------|--------------|---------------|
| E032201 | 10 | 1,97 | 73,86 | 88,63 | 3258950322018 |

SADY 1/2" HLAVÍC NA LIŠTE

- 16x (E032902) 1/2" 6-hranné hlavice:
10 - 11 - 12 - 13 - 14 - 15 - 16 - 17 - 18 - 19 - 21 - 22 - 24 - 27 - 30 - 32 mm
- 10x (E034837) 1/2" 6-hranné hlavice: 9 - 10 - 11 - 12 - 13 - 14 -
15 - 17 - 18 - 19 mm



| Obj. číslo | ks | kg | Cena (bez DPH) | Cena (s DPH) | EAN |
|------------|----|-------|----------------|--------------|---------------|
| E032902 | 16 | 1 871 | 24,04 | 28,85 | 3258950329024 |
| E034837 | 10 | 715 | 18,68 | 22,42 | 3258950348377 |

SADY ZÁSTRČNÝCH 1/2" HLAVÍC NA LIŠTE

- 8x (E032904) 1/2" zástrčné šesťhranné hlavice:
6 - 7 - 8 - 9 - 10 - 12 - 14 - 17 mm
- 9x (E032936) 1/2" hlavice TORX®:
T20 - T25 - T27 - T30 - T40 -
T45 - T50 - T55 - T60



| Obj. číslo | ks | kg | Cena (bez DPH) | Cena (s DPH) | EAN |
|------------|----|-----|----------------|--------------|---------------|
| E032904 | 8 | 750 | 31,49 | 37,79 | 3258950329048 |
| E032936 | 9 | 696 | 32,93 | 39,52 | 3258950329369 |

6-DIELNA SADA 1/2" ZÁSTRČNÝCH ŠEŠŤHRANNÝCH HLAVÍC

- 6x 1/2" zástrčné šesťhranné hlavice:
- 5 - 6 - 7 - 8 - 10 - 12 mm
- Dĺžka 100 mm



| Obj. číslo | ks | | | Cena (bez DPH) | Cena (s DPH) | EAN |
|------------|----|------|-----|----------------|--------------|---------------|
| E032941 | 6 | 1/2" | 0,9 | 25,58 | 30,70 | 3258950329413 |

1/2" RAČNE A PRÍSLUŠENSTVO

1/2" RAČŇA S PREPÍNACÍM KOLIESKOM

- ISO 3315 - DIN 3122
- Račňový mechanizmus so 72 zubami
- Dĺžka kroku spätného chodu račne 5°
- Kompaktná hlava
- Leštený chróm
- Ergonomická bimateriálna rukoväť

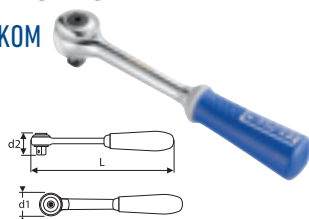

| Obj. číslo | L (mm) | d1 (mm) | d2 (mm) | | Cena (bez DPH) | Cena (s DPH) | EAN |
|------------|--------|---------|---------|-----|----------------|--------------|---------------|
| E032801 | 250 | 42,00 | 42,40 | 490 | 19,34 | 23,21 | 3258950328010 |

1/2" RAČŇA S PREPÍNACOU PÁČKOU

- ISO 3315 - DIN 3122
- Račňový mechanizmus so 72 zubami
- Dĺžka kroku spätného chodu račne 5°
- Zaisťovací mechanizmus hlavice na ovládacom štvorhrane
- Prepínacia páčka: po prepnutí ukazuje v smere záberu račne
- Leštený chróm
- Ergonomická bimateriálna rukoväť

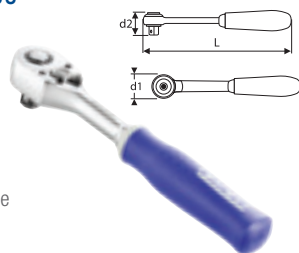

| Obj. číslo | L (mm) | d1 (mm) | d2 (mm) | | Cena (bez DPH) | Cena (s DPH) | EAN |
|------------|--------|---------|---------|-----|----------------|--------------|---------------|
| E032808 | 250 | 39 | 39,20 | 550 | 25,38 | 30,46 | 3258951137086 |

1/2" CELOKOVOVÁ RAČŇA S PREPÍNACOU PÁČKOU

- ISO 3315 - DIN 3122
- Račňový mechanizmus so 72 zubami
- Dĺžka kroku spätného chodu račne 5°
- Zaisťovací mechanizmus hlavice na ovládacom štvorhrane
- Prepínacia páčka: po prepnutí ukazuje v smere záberu račne
- Leštený chróm
- Ergonomická bimateriálna rukoväť

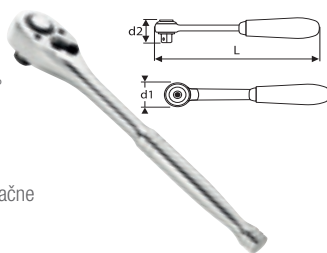

| Obj. číslo | L (mm) | d1 (mm) | d2 (mm) | | Cena (bez DPH) | Cena (s DPH) | EAN |
|------------|--------|---------|---------|-----|----------------|--------------|---------------|
| E032709 | 250 | 39,20 | 39,00 | 588 | 22,74 | 27,29 | 3258950327099 |

1/2" KLÍBOVÁ RAČŇA S PREPÍNACOU PÁČKOU

- ISO 3315 - DIN 3122
- Račňový mechanizmus so 72 zubami
- Dĺžka kroku spätného chodu račne 5°
- Klíbové pripojenie račňovej hlavy k telu uľahčuje prístup a prácu v obmedzených priestoroch
- Predĺžené telo umožňujúce vyvinúť vyšší ťahovaci/povoľovací moment
- Zaisťovací mechanizmus hlavice na ovládacom štvorhrane
- Prepínacia páčka: po prepnutí ukazuje v smere záberu račne
- Leštený chróm
- Ergonomická bimateriálna rukoväť

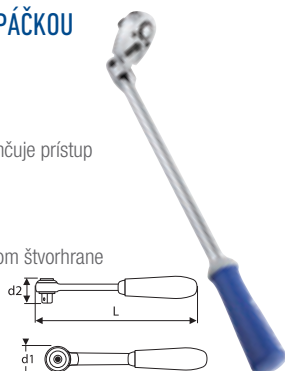

| Obj. číslo | L (mm) | d1 (mm) | d2 (mm) | | Cena (bez DPH) | Cena (s DPH) | EAN |
|------------|--------|---------|---------|-----|----------------|--------------|---------------|
| E032803 | 437 | 40,00 | 40,00 | 930 | 37,11 | 44,53 | 3258950328034 |

1/2" RAČŇA S VÝKYVNOU HLAVOU

- ISO 3315 - DIN 3122
- Račňový mechanizmus so 72 zubami
- Dĺžka kroku spätného chodu račne 5°
- Kompaktná hlava na otočnom čape pre ľahšie ovládanie v priestoroch s obmedzeným prístupom
- Leštený chróm
- Ergonomická bimateriálna rukoväť

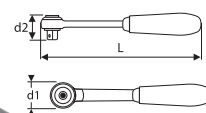

| Obj. číslo | L (mm) | d1 (mm) | d2 (mm) | | Cena (bez DPH) | Cena (s DPH) | EAN |
|------------|--------|---------|---------|-----|----------------|--------------|---------------|
| E032802 | 306 | 39,20 | 49,10 | 640 | 36,72 | 44,06 | 3258950328027 |

SADA NA OPRAVU 1/2" RAČNE S PREPÍNACOU PÁČKOU

- Ovládací štvorhran, 2x západka, prepínacia páčka, 2x pružinka, 2x skrutka, krytka, valček



| Obj. číslo | Cena (bez DPH) | Cena (s DPH) | EAN |
|------------|----------------|--------------|---------------|
| E034903 | 12,18 | 14,62 | 3258950328065 |

SADA NA OPRAVU 1/2" RAČNE S PREPÍNACÍM KOLIESKOM

- Ovládací štvorhran, západka, pružinka srdcového tvaru



| Obj. číslo | Cena (bez DPH) | Cena (s DPH) | EAN |
|------------|----------------|--------------|---------------|
| E032807 | 12,38 | 14,86 | 3258950328072 |

1/2" VRATIDLO

- ISO 3315 - DIN 3122
- Vykované z chróm-vanádovej ocele
- Chromovaný leštený povrch
- Výhradne pre ručné použitie

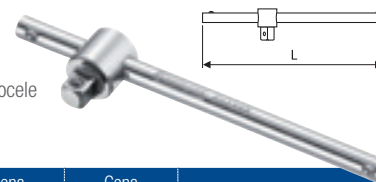

| Obj. číslo | L (mm) | | Cena (bez DPH) | Cena (s DPH) | EAN |
|------------|--------|-----|----------------|--------------|---------------|
| E117259 | 240 | 316 | 10,52 | 12,62 | 3258951172599 |

1/2" KLÍBOVÉ VRATIDLÁ

- ISO 3315 - DIN 3122
- Leštený chróm
- Ergonomická bimateriálna rukoväť



| Obj. číslo | L (mm) | | Cena (bez DPH) | Cena (s DPH) | EAN |
|------------|--------|--------|----------------|--------------|---------------|
| E032701 | 300 | 255,37 | 12,61 | 15,13 | 3258950327013 |
| E032804 | 460 | 662,00 | 28,22 | 33,86 | 3258950328041 |
| E032805 | 600 | 695,00 | 30,31 | 36,37 | 3258950328058 |

1/2" KOLOVRÁTKO

- ISO 3315 - DIN 3122 - ISO 1174-1
- Pre rýchle povoľovanie/uťahovanie
- Pretáčavá rukoväť
- Povrchová úprava leštený chróm



| Obj. číslo | L (mm) | | Cena (bez DPH) | Cena (s DPH) | EAN |
|------------|--------|-----|----------------|--------------|---------------|
| E032702 | 407 | 510 | 12,84 | 15,41 | 3258950327020 |

1/2" OHNUTÁ RUKOVÄŤ

- ISO 1174 - DIN 3122
- Povrchová úprava matný chróm

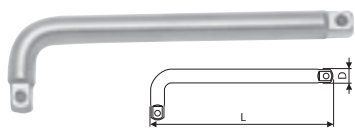

| Obj. číslo | L (mm) | | Cena (bez DPH) | Cena (s DPH) | EAN |
|------------|--------|-----|----------------|--------------|---------------|
| E032713 | 200 | 280 | 8,04 | 9,65 | 3258950327136 |

1/2" PÁKOVÝ OVLÁDAČ

- ISO 1174 - DIN 3122
- Povrchová úprava matný chróm
- Ergonomická bimateriálna rukoväť

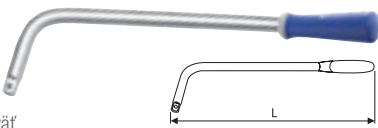

| Obj. číslo | L (mm) | | Cena (bez DPH) | Cena (s DPH) | EAN |
|------------|--------|-----|----------------|--------------|---------------|
| E032714 | 400 | 691 | 14,01 | 16,81 | 3258950327143 |

1/2" PREDLŽOVACIE NÁSTAVCE

- ISO 3316 - DIN 3123
- Vykované z chróm-vanádiovej ocele
- Chrómovaný leštený povrch
- Výhradne pre ručné použitie

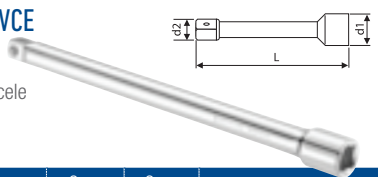

| Obj. číslo | L (mm) | d1 (mm) | d2 (mm) | | Cena (bez DPH) | Cena (s DPH) | EAN |
|------------|--------|---------|---------|-----|----------------|--------------|---------------|
| E113710 | 75 | 22,50 | 12,70 | 125 | 7,55 | 9,06 | 3258951137109 |
| E117260 | 130 | 22,50 | 12,70 | 220 | 7,87 | 9,44 | 3258951172605 |
| E117261 | 250 | 22,50 | 12,70 | 405 | 10,06 | 12,07 | 3258951172612 |

1/2" UNIVERZÁLNY KARDAN

- ISO 3316 - DIN 3123
- Vykované z chróm-vanádiovej ocele
- Chrómovaný leštený povrch
- Výhradne pre ručné použitie

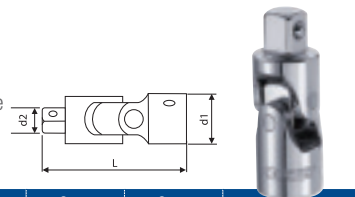

| Obj. číslo | L (mm) | d1 (mm) | d2 (mm) | | Cena (bez DPH) | Cena (s DPH) | EAN |
|------------|--------|---------|---------|-----|----------------|--------------|---------------|
| E117264 | 40,5 | 24,9 | 12,7 | 140 | 10,06 | 12,07 | 3258951172643 |

ADAPTÉRY

- ISO 3316 - DIN 3123
- Vykované z chróm-vanádiovej ocele
- Chrómovaný leštený povrch
- Výhradne pre ručné použitie

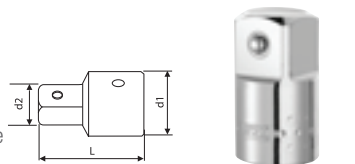

| Obj. číslo | | L (mm) | d1 (mm) | | Cena (bez DPH) | Cena (s DPH) | EAN |
|------------|---------------|--------|---------|----|----------------|--------------|---------------|
| E117262 | F1/2" x M3/8" | 34,5 | 22,0 | 46 | 3,59 | 4,31 | 3258951172629 |
| E117263 | F1/2" x M3/4" | 42,0 | 25,2 | 75 | 7,09 | 8,51 | 3258951172636 |

ADAPTÉR NA BITY F1/2" X HEXF5/16"

- ISO 1173 - DIN 3126
- Vykovaný z chróm-vanádiovej ocele
- Chrómovaný leštený povrch
- Výhradne pre ručné použitie

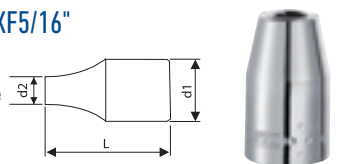

| Obj. číslo | L (mm) | d1 (mm) | d2 (mm) | | Cena (bez DPH) | Cena (s DPH) | EAN |
|------------|--------|---------|---------|----|----------------|--------------|---------------|
| E113711 | 40 | 25 | 12,7 | 90 | 5,36 | 6,43 | 3258951137116 |

1/2" HLAVICE

1/2" 6-HRANNÉ METRICKÉ HLAVICE

- ISO 2725 - DIN 3124
- Vykované z chróm-vanádiovej ocele
- Chrómovaný leštený povrch
- Profil Maxi Drive
- Výhradne pre ručné použitie

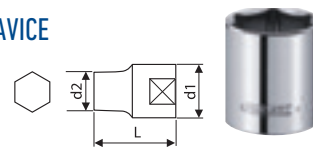

| Obj. číslo | A (mm) | L (mm) | d1 (mm) | d2 (mm) | | Cena (bez DPH) | Cena (s DPH) | EAN |
|------------|--------|--------|---------|---------|-----|----------------|--------------|---------------|
| E117086 | 8 | 38 | 21,8 | 12,4 | 45 | 1,89 | 2,27 | 3258951170861 |
| E117087 | 9 | 38 | 21,0 | 14,0 | 45 | 1,89 | 2,27 | 3258951170878 |
| E117088 | 10 | 38 | 21,0 | 15,0 | 48 | 1,89 | 2,27 | 3258951170885 |
| E117089 | 11 | 38 | 21,0 | 16,0 | 50 | 1,89 | 2,27 | 3258951170892 |
| E117090 | 12 | 38 | 21,0 | 18,0 | 50 | 1,89 | 2,27 | 3258951170908 |
| E117091 | 13 | 38 | 21,0 | 19,0 | 52 | 1,89 | 2,27 | 3258951170915 |
| E117092 | 14 | 38 | 21,0 | 20,0 | 54 | 1,89 | 2,27 | 3258951170922 |
| E117093 | 15 | 38 | 21,0 | 21,0 | 54 | 1,89 | 2,27 | 3258951170939 |
| E117094 | 16 | 38 | 23,0 | 22,0 | 66 | 1,89 | 2,27 | 3258951170946 |
| E117095 | 17 | 38 | 24,0 | 24,0 | 76 | 1,89 | 2,27 | 3258951170953 |
| E117096 | 18 | 38 | 24,0 | 25,0 | 84 | 1,89 | 2,27 | 3258951170960 |
| E117097 | 19 | 38 | 26,0 | 26,0 | 84 | 1,93 | 2,32 | 3258951170977 |
| E117098 | 20 | 38 | 26,0 | 27,0 | 84 | 2,03 | 2,44 | 3258951170984 |
| E117099 | 21 | 38 | 27,0 | 28,0 | 92 | 2,03 | 2,44 | 3258951170991 |
| E117250 | 22 | 40 | 29,0 | 30,0 | 118 | 2,03 | 2,44 | 3258951172506 |
| E117251 | 23 | 40 | 30,0 | 31,0 | 125 | 2,03 | 2,44 | 3258951172513 |
| E117252 | 24 | 40 | 31,0 | 32,0 | 134 | 2,06 | 2,47 | 3258951172520 |
| E031937 | 25 | 41 | 32,0 | 32,8 | 142 | 2,12 | 2,54 | 3258950319377 |
| E117253 | 26 | 41 | 33,0 | 33,0 | 160 | 2,12 | 2,54 | 3258951172537 |
| E117254 | 27 | 43 | 35,0 | 36,0 | 192 | 2,32 | 2,78 | 3258951172544 |
| E117255 | 28 | 43 | 37,0 | 37,0 | 220 | 2,32 | 2,78 | 3258951172551 |
| E117256 | 29 | 43 | 37,0 | 37,0 | 210 | 2,32 | 2,78 | 3258951172568 |
| E117257 | 30 | 43 | 39,0 | 40,0 | 234 | 3,17 | 3,80 | 3258951172575 |
| E117258 | 32 | 45 | 41,0 | 42,0 | 266 | 3,17 | 3,80 | 3258951172582 |
| E031936 | 34 | 45 | 43,0 | 43,0 | 300 | 3,95 | 4,74 | 3258950319360 |
| E031938 | 36 | 61 | 38,5 | 50,0 | 458 | 11,30 | 13,56 | 3258950319384 |

1/2" 12-HRANNÉ METRICKÉ HLAVICE

- ISO 2725 - DIN 3124
- Výhradne pre ručné použitie

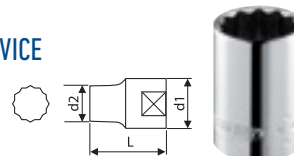

| Obj. číslo | A (mm) | L (mm) | d1 (mm) | d2 (mm) | | Cena (bez DPH) | Cena (s DPH) | EAN |
|------------|--------|--------|---------|---------|-----|----------------|--------------|---------------|
| E117051 | 8 | 38 | 21,0 | 12,0 | 45 | 1,89 | 2,27 | 3258951170519 |
| E117052 | 9 | 38 | 21,0 | 14,0 | 45 | 1,89 | 2,27 | 3258951170526 |
| E117053 | 10 | 38 | 21,0 | 15,0 | 18 | 1,89 | 2,27 | 3258951170533 |
| E117054 | 11 | 38 | 21,0 | 16,0 | 50 | 1,89 | 2,27 | 3258951170540 |
| E117055 | 12 | 38 | 21,0 | 18,0 | 50 | 1,89 | 2,27 | 3258951170557 |
| E117056 | 13 | 38 | 21,0 | 19,0 | 52 | 1,89 | 2,27 | 3258951170564 |
| E117057 | 14 | 38 | 21,0 | 20,0 | 54 | 1,89 | 2,27 | 3258951170571 |
| E117058 | 15 | 38 | 21,0 | 21,0 | 54 | 1,89 | 2,27 | 3258951170588 |
| E117059 | 16 | 38 | 23,0 | 22,0 | 66 | 1,89 | 2,27 | 3258951170595 |
| E117060 | 17 | 38 | 24,0 | 24,0 | 76 | 1,89 | 2,27 | 3258951170601 |
| E117061 | 18 | 38 | 24,0 | 25,0 | 84 | 1,89 | 2,27 | 3258951170618 |
| E117062 | 19 | 38 | 26,0 | 26,0 | 84 | 1,96 | 2,35 | 3258951170625 |
| E117063 | 20 | 38 | 26,0 | 27,0 | 84 | 2,03 | 2,44 | 3258951170632 |
| E117064 | 21 | 38 | 27,0 | 28,0 | 92 | 2,03 | 2,44 | 3258951170649 |
| E117065 | 22 | 40 | 29,0 | 30,0 | 118 | 2,03 | 2,44 | 3258951170656 |
| E117066 | 23 | 40 | 30,0 | 31,0 | 125 | 2,03 | 2,44 | 3258951170663 |
| E117067 | 24 | 40 | 31,0 | 32,0 | 134 | 2,06 | 2,47 | 3258951170670 |
| E117068 | 26 | 41 | 33,0 | 33,0 | 160 | 2,12 | 2,54 | 3258951170687 |
| E117069 | 27 | 43 | 35,0 | 36,0 | 192 | 2,32 | 2,78 | 3258951170694 |
| E117070 | 28 | 43 | 37,0 | 37,0 | 210 | 2,32 | 2,78 | 3258951170700 |
| E117071 | 29 | 43 | 37,0 | 37,0 | 210 | 2,32 | 2,78 | 3258951170717 |
| E117072 | 30 | 43 | 40,0 | 40,0 | 234 | 3,17 | 3,80 | 3258951170724 |
| E117073 | 32 | 45 | 42,0 | 42,0 | 266 | 3,17 | 3,80 | 3258951170731 |
| E032001 | 36 | 61 | 38,5 | 50,0 | 458 | 11,30 | 13,56 | 3258950320014 |

1/2" 6-HRANNÉ PREDĹŽENÉ METRICKÉ HLAVICE

- ISO 2725-1 - DIN 3124
- Vykované z chróm-vanádiové ocele
- Chrómovaný leštený povrch
- Profil Maxi Drive: ťahovací/povoľovací moment je prenášaný na stenu a nie na hranu matice
- Výhradne pre ručné použitie

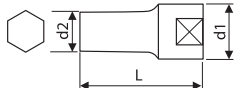

| Obj. číslo | A (mm) | L (mm) | d1 (mm) | d2 (mm) | g | Cena (bez DPH) | Cena (s DPH) | EAN |
|------------|--------|--------|---------|---------|-----|----------------|--------------|---------------|
| E032103 | 10 | 79 | 22,0 | 15,5 | 101 | 5,00 | 6,00 | 3258950321035 |
| E117265 | 12 | 79 | 22,0 | 18,0 | 130 | 5,00 | 6,00 | 3258951172650 |
| E117266 | 13 | 79 | 22,0 | 19,2 | 135 | 4,97 | 5,96 | 3258951172667 |
| E117267 | 14 | 79 | 22,0 | 20,5 | 135 | 5,00 | 6,00 | 3258951172674 |
| E117268 | 15 | 79 | 22,0 | 21,0 | 135 | 5,23 | 6,28 | 3258951172681 |
| E117269 | 16 | 79 | 23,3 | 22,5 | 150 | 5,23 | 6,28 | 3258951172698 |
| E117270 | 17 | 79 | 24,0 | 24,0 | 155 | 5,16 | 6,19 | 3258951172704 |
| E117271 | 18 | 79 | 25,0 | 25,0 | 165 | 5,23 | 6,28 | 3258951172711 |
| E117272 | 19 | 79 | 26,0 | 26,0 | 190 | 5,16 | 6,19 | 3258951172728 |
| E117273 | 21 | 79 | 27,0 | 27,0 | 200 | 5,23 | 6,28 | 3258951172735 |
| E117274 | 22 | 79 | 29,0 | 29,0 | 230 | 5,55 | 6,66 | 3258951172742 |
| E117275 | 24 | 79 | 31,0 | 31,0 | 338 | 5,49 | 6,59 | 3258951172759 |
| E117276 | 27 | 79 | 35,0 | 35,0 | 410 | 5,68 | 6,82 | 3258951172766 |
| E117277 | 30 | 79 | 39,0 | 39,0 | 450 | 6,24 | 7,49 | 3258951172773 |

1/2" 12-HRANNÉ PREDĹŽENÉ METRICKÉ HLAVICE

- ISO 2725-1 - DIN 3124
- Výhradne pre ručné použitie

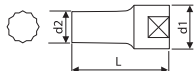

| Obj. číslo | A (mm) | L (mm) | d1 (mm) | d2 (mm) | g | Cena (bez DPH) | Cena (s DPH) | EAN |
|------------|--------|--------|---------|---------|-----|----------------|--------------|---------------|
| E032203 | 10 | 79 | 22,0 | 15,5 | 98 | 5,00 | 6,00 | 3258950322032 |
| E117278 | 12 | 79 | 22,0 | 18,0 | 130 | 5,00 | 6,00 | 3258951172780 |
| E117279 | 13 | 79 | 22,0 | 19,2 | 135 | 5,00 | 6,00 | 3258951172797 |
| E117280 | 14 | 79 | 22,0 | 20,5 | 135 | 5,00 | 6,00 | 3258951172803 |
| E117281 | 15 | 79 | 22,0 | 21,0 | 135 | 5,23 | 6,28 | 3258951172810 |
| E117282 | 16 | 79 | 23,3 | 22,5 | 150 | 5,23 | 6,28 | 3258951172827 |
| E117283 | 17 | 79 | 24,0 | 24,0 | 155 | 5,23 | 6,28 | 3258951172834 |
| E117284 | 18 | 79 | 25,0 | 25,0 | 165 | 5,23 | 6,28 | 3258951172841 |
| E117285 | 19 | 79 | 26,0 | 26,0 | 180 | 5,23 | 6,28 | 3258951172858 |
| E117286 | 21 | 79 | 27,0 | 27,0 | 200 | 5,23 | 6,28 | 3258951172865 |
| E117287 | 22 | 79 | 29,0 | 29,0 | 230 | 5,55 | 6,66 | 3258951172872 |
| E117288 | 23 | 79 | 30,0 | 30,2 | 250 | 5,55 | 6,66 | 3258951172889 |
| E117289 | 24 | 79 | 31,0 | 31,0 | 250 | 5,55 | 6,66 | 3258951172896 |
| E117290 | 27 | 79 | 35,0 | 35,0 | 400 | 5,68 | 6,82 | 3258951172902 |
| E117291 | 30 | 79 | 39,0 | 39,0 | 480 | 6,24 | 7,49 | 3258951172919 |
| E117292 | 32 | 79 | 41,0 | 41,0 | 500 | 6,37 | 7,64 | 3258951172926 |

1/2" 12-HRANNÉ PALCOVÉ HLAVICE

- ISO 2725-1 - DIN 3124
- Výhradne pre ručné použitie

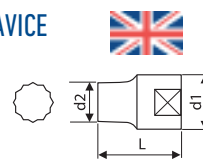

| Obj. číslo | A (") | L (mm) | d1 (mm) | d2 (mm) | g | Cena (bez DPH) | Cena (s DPH) | EAN |
|------------|---------|--------|---------|---------|-----|----------------|--------------|---------------|
| E117074 | 9/16" | 38 | 21,0 | 20,0 | 55 | 1,93 | 2,32 | 3258951170748 |
| E117075 | 19/32" | 38 | 21,0 | 21,5 | 55 | 1,93 | 2,32 | 3258951170755 |
| E117076 | 5/8" | 38 | 23,0 | 22,0 | 68 | 1,93 | 2,32 | 3258951170762 |
| E117077 | 11/16" | 38 | 24,0 | 24,0 | 74 | 1,93 | 2,32 | 3258951170779 |
| E117078 | 3/4" | 38 | 26,0 | 26,0 | 87 | 1,93 | 2,32 | 3258951170786 |
| E117079 | 13/16" | 38 | 27,0 | 27,0 | 92 | 1,99 | 2,39 | 3258951170793 |
| E117080 | 7/8" | 38 | 29,0 | 29,0 | 117 | 2,09 | 2,51 | 3258951170809 |
| E117081 | 15/16" | 38 | 31,0 | 31,0 | 136 | 2,25 | 2,70 | 3258951170816 |
| E117082 | 1" | 41 | 33,0 | 33,0 | 148 | 2,58 | 3,10 | 3258951170823 |
| E117083 | 1 1/16" | 41 | 35,0 | 35,0 | 190 | 2,71 | 3,25 | 3258951170830 |
| E117084 | 1 1/8" | 41 | 37,0 | 37,0 | 228 | 2,97 | 3,56 | 3258951170847 |
| E117085 | 1 1/4" | 41 | 41,0 | 41,0 | 268 | 3,63 | 4,36 | 3258951170854 |

1/2" HLAVICE TORX®

- ISO 1174-1
- Vykované z chróm-vanádiové ocele
- Povrchová úprava leštený chróm
- Výhradne pre ručné použitie

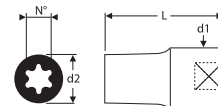

| Obj. číslo | N° | L (mm) | d1 (mm) | d2 (mm) | g | Cena (bez DPH) | Cena (s DPH) | EAN |
|------------|-----|--------|---------|---------|----|----------------|--------------|---------------|
| E031984 | E8 | 38 | 21,8 | 11,0 | 49 | 6,17 | 7,40 | 3258950319841 |
| E031927 | E10 | 38 | 21,8 | 13,3 | 41 | 6,24 | 7,49 | 3258950319278 |
| E031935 | E11 | 38 | 21,8 | 14,0 | 41 | 6,24 | 7,49 | 3258950319353 |
| E031928 | E12 | 38 | 21,8 | 15,0 | 47 | 6,24 | 7,49 | 3258950319285 |
| E031929 | E14 | 38 | 21,8 | 17,0 | 47 | 6,24 | 7,49 | 3258950319292 |
| E031930 | E16 | 38 | 21,8 | 18,5 | 57 | 6,24 | 7,49 | 3258950319308 |
| E031931 | E18 | 38 | 21,8 | 20,0 | 57 | 6,44 | 7,73 | 3258950319315 |
| E031932 | E20 | 38 | 23,3 | 23,3 | 63 | 6,44 | 7,73 | 3258950319322 |
| E031933 | E22 | 38 | 24,8 | 24,8 | 80 | 6,89 | 8,27 | 3258950319339 |
| E031934 | E24 | 38 | 26,8 | 26,8 | 97 | 7,55 | 9,06 | 3258950319346 |

1/2" 6-HRANNÉ ZÁSTRČNÉ HLAVICE

- ISO 2725-1 - DIN3124 - ISO 1174-1
- Vykované z chróm-vanádiovej ocele
- Chrómovaný leštený povrch

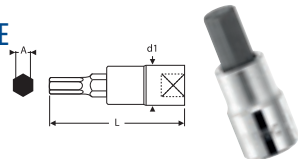

| Obj. číslo | A (mm) | L (mm) | d1 (mm) | | Cena (bez DPH) | Cena (s DPH) | EAN |
|------------|--------|--------|---------|-----|----------------|--------------|---------------|
| E031901 | 4 | 55 | 22,0 | 59 | 2,94 | 3,53 | 3258950319018 |
| E031902 | 5 | 55 | 22,0 | 60 | 3,20 | 3,84 | 3258950319025 |
| E031903 | 6 | 55 | 22,0 | 62 | 3,20 | 3,84 | 3258950319032 |
| E031904 | 7 | 55 | 22,0 | 64 | 3,33 | 4,00 | 3258950319049 |
| E031905 | 8 | 55 | 22,0 | 65 | 3,30 | 3,96 | 3258950319056 |
| E031906 | 9 | 55 | 22,0 | 72 | 3,53 | 4,24 | 3258950319063 |
| E031907 | 10 | 55 | 22,0 | 80 | 3,53 | 4,24 | 3258950319070 |
| E031908 | 12 | 55 | 22,0 | 102 | 3,85 | 4,62 | 3258950319087 |
| E031909 | 14 | 55 | 22,0 | 127 | 6,24 | 7,49 | 3258950319094 |
| E031910 | 17 | 55 | 22,0 | 152 | 6,70 | 8,04 | 3258950319100 |
| E031911 | 19 | 60 | 24,0 | 195 | 7,15 | 8,58 | 3258950319117 |

1/2" ZÁSTRČNÉ HLAVICE TORX®

- ISO 1174-1
- Vykované z chróm-vanádiovej ocele
- Chrómovaný leštený povrch

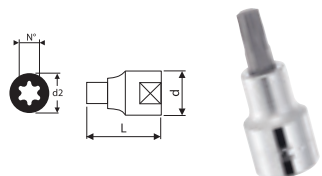

| Obj. číslo | N° | L (mm) | d1 (mm) | | Cena (bez DPH) | Cena (s DPH) | EAN |
|------------|-----|--------|---------|-----|----------------|--------------|---------------|
| E031918 | T20 | 55 | 22 | 58 | 3,33 | 4,00 | 3258950319186 |
| E031919 | T25 | 55 | 22 | 58 | 3,33 | 4,00 | 3258950319193 |
| E031920 | T27 | 55 | 22 | 59 | 3,33 | 4,00 | 3258950319209 |
| E031921 | T30 | 55 | 22 | 59 | 3,33 | 4,00 | 3258950319216 |
| E031922 | T40 | 55 | 22 | 62 | 3,33 | 4,00 | 3258950319223 |
| E031923 | T45 | 55 | 22 | 63 | 4,02 | 4,82 | 3258950319230 |
| E031924 | T50 | 55 | 22 | 74 | 4,02 | 4,82 | 3258950319247 |
| E031925 | T55 | 55 | 22 | 96 | 5,55 | 6,66 | 3258950319254 |
| E031926 | T60 | 55 | 22 | 117 | 5,88 | 7,06 | 3258950319261 |

1/2" ZÁSTRČNÉ HLAVICE XZN

- ISO 1174 - ISO 3120
- Vyrobené z chróm-vanádiovej ocele s napevno zalisovaným bitom
- Výhradne pre ručné použitie

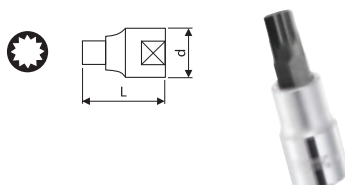

| Obj. číslo | N° | L (mm) | d (mm) | | Cena (bez DPH) | Cena (s DPH) | EAN |
|------------|-----|--------|--------|----|----------------|--------------|---------------|
| E031968 | M6 | 55 | 22 | 56 | 3,01 | 3,61 | 3258950319681 |
| E031969 | M8 | 55 | 22 | 59 | 3,20 | 3,84 | 3258950319698 |
| E031970 | M10 | 55 | 22 | 70 | 3,53 | 4,24 | 3258950319704 |
| E031971 | M12 | 55 | 22 | 77 | 4,21 | 5,05 | 3258950319711 |
| E031972 | M14 | 55 | 22 | 91 | 5,16 | 6,19 | 3258950319728 |
| E031973 | M16 | 55 | 22 | 98 | 5,55 | 6,66 | 3258950319735 |

1/2" 6-HRANNÉ ZÁSTRČNÉ PREDĹŽENÉ HLAVICE

- ISO 2725-1 - DIN3124 - ISO 1174-1
- Vykované z chróm-vanádiovej ocele
- Chrómovaný leštený povrch

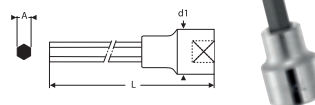

| Obj. číslo | A (mm) | L (mm) | d1 (mm) | | Cena (bez DPH) | Cena (s DPH) | EAN |
|------------|--------|--------|---------|-----|----------------|--------------|---------------|
| E031912 | 4 | 100 | 22,0 | 69 | 4,02 | 4,82 | 3258950319124 |
| E031913 | 5 | 100 | 22,0 | 71 | 4,02 | 4,82 | 3258950319131 |
| E031914 | 6 | 100 | 22,0 | 77 | 4,02 | 4,82 | 3258950319148 |
| E031982 | 7 | 100 | 22,0 | 75 | 4,21 | 5,05 | 3258950319827 |
| E031915 | 8 | 100 | 22,0 | 79 | 4,21 | 5,05 | 3258950319155 |
| E031916 | 10 | 100 | 22,0 | 132 | 4,21 | 5,05 | 3258950319162 |
| E031917 | 12 | 100 | 22,0 | 144 | 4,54 | 5,45 | 3258950319179 |
| E031983 | 14 | 100 | 22,0 | 153 | 6,01 | 7,21 | 3258950319834 |

1/2" ZÁSTRČNÉ HLAVICE TORX®

- ISO 1174 - ISO 3120
- Vyrobené z chróm-vanádiovej ocele s napevno zalisovaným bitom
- Výhradne pre ručné použitie

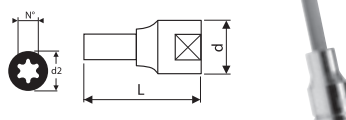

| Obj. číslo | N° | L (mm) | d (mm) | | Cena (bez DPH) | Cena (s DPH) | EAN |
|------------|------|--------|--------|-----|----------------|--------------|---------------|
| E031978 | TX40 | 120 | 22,0 | 93 | 5,23 | 6,28 | 3258950319780 |
| E031979 | TX45 | 120 | 22,0 | 94 | 5,23 | 6,28 | 3258950319797 |
| E031980 | TX50 | 140 | 22,0 | 102 | 5,88 | 7,06 | 3258950319803 |
| E031981 | TX55 | 140 | 22,0 | 127 | 6,70 | 8,04 | 3258950319810 |

1/2" ZÁSTRČNÉ HLAVICE XZN PREDĹŽENÉ

- ISO 1174 - ISO 3120
- Vyrobené z chróm-vanádiovej ocele s napevno zalisovaným bitom
- Výhradne pre ručné použitie

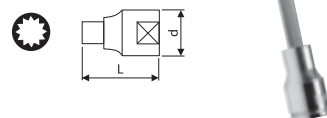

| Obj. číslo | N° | L (mm) | d (mm) | | Cena (bez DPH) | Cena (s DPH) | EAN |
|------------|-----|--------|--------|-----|----------------|--------------|---------------|
| E031974 | M8 | 120 | 24 | 126 | 5,68 | 6,82 | 3258950319742 |
| E031975 | M10 | 120 | 24 | 128 | 5,68 | 6,82 | 3258950319759 |
| E031976 | M12 | 120 | 24 | 159 | 7,38 | 8,86 | 3258950319766 |
| E031977 | M14 | 120 | 24 | 191 | 7,38 | 8,86 | 3258950319773 |

SADY 3/4" NÁRADIA

14-DIELNA SADA 3/4" NÁRADIA

- 10x 3/4" 6-hranné hlavice: 22 - 24 - 27 - 30 - 32 - 34 - 36 - 41 - 46 - 50 mm
- 1x 3/4" rača s prepínacou páčkou
- 1x 3/4" predĺžovací nástavec 200 mm
- 1x 3/4" predĺžovací nástavec 400 mm
- 1x 3/4" vratidlo



| Obj. číslo | ks | | | Cena (bez DPH) | Cena (s DPH) | EAN |
|------------|----|------|----|----------------|--------------|---------------|
| E194682 | 14 | 3/4" | 14 | 338,45 | 406,14 | 3258951946824 |

18-DIELNA SADA 3/4" NÁRADIA

- 13x 3/4" 6-hranné hlavice: 19 - 21 - 22 - 24 - 27 - 30 - 32 - 34 - 36 - 41 - 46 - 50 - 55 mm
- 1x 3/4" rača s prepínacou páčkou
- 1x 3/4" predĺžovací nástavec 200 mm
- 1x 3/4" predĺžovací nástavec 400 mm
- 1x 3/4" univerzálny kardan
- 1x 3/4" vratidlo



| Obj. číslo | ks | | | Cena (bez DPH) | Cena (s DPH) | EAN |
|------------|----|------|------|----------------|--------------|---------------|
| E194683 | 18 | 3/4" | 15,5 | 421,36 | 505,63 | 3258951946831 |

3/4" RAČNE A PRÍSLUŠENSTVO

3/4" KOMPLETNÁ RAČŇA

- ISO 3315 - DIN 3122
- Račňový mechanizmus s 24 zubami
- Dĺžka kroku spätného chodu račne 15°
- Vykované z chróm-vanádiovkej ocele
- Chrómovaný matný povrch
- Kompletná rača je zostavená z račňovej hlavy a pripojenej rukoväťe



| Obj. číslo | L (mm) | d1 (mm) | d2 (mm) | | Cena (bez DPH) | Cena (s DPH) | EAN |
|------------|--------|---------|---------|-------|----------------|--------------|---------------|
| E113819 | 585 | 63,4 | 59,0 | 2,365 | 99,40 | 119,28 | 3258951138199 |

3/4" RAČŇA (HLAVA)

- ISO 3315 - DIN 3122
- Račňový mechanizmus s 24 zubami
- Dĺžka kroku spätného chodu račne 15°
- Vykované z chróm-vanádiovkej ocele
- Chrómovaný matný povrch
- Dodávaná bez rukoväťe

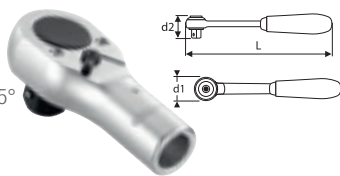

| Obj. číslo | L (mm) | d1 (mm) | d2 (mm) | | Cena (bez DPH) | Cena (s DPH) | EAN |
|------------|--------|---------|---------|------|----------------|--------------|---------------|
| E113817 | 155 | 63,4 | 60,0 | 1,24 | 74,41 | 89,29 | 3258951138175 |

RUKOVÄŤ PRE 3/4" RAČŇU

- ISO 3315 - DIN 3122
- Vykované z chróm-vanádiovkej ocele
- Chrómovaný matný povrch
- Výhradne pre ručné použitie

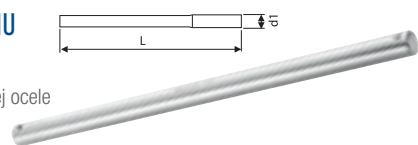

| Obj. číslo | L (mm) | d1 (mm) | | Cena (bez DPH) | Cena (s DPH) | EAN |
|------------|--------|---------|------|----------------|--------------|---------------|
| E113816 | 425 | 20,0 | 1,13 | 20,87 | 25,04 | 3258951138168 |

3/4" VRATIDLO

- ISO 3315 - DIN 3122
- Vysoko odolné voči namáhaniu pri povoľovaní/uťahovaní
- Vykované z chróm-vanádiovkej ocele
- Chrómovaný matný povrch
- Výhradne pre ručné použitie

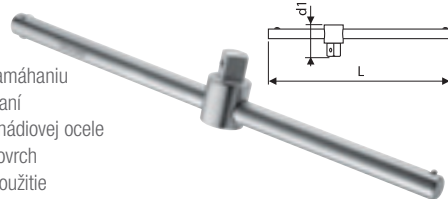

| Obj. číslo | L (mm) | d1 (mm) | | Cena (bez DPH) | Cena (s DPH) | EAN |
|------------|--------|---------|------|----------------|--------------|---------------|
| E113815 | 480 | 22 | 1,38 | 31,78 | 38,14 | 3258951138151 |

3/4" KLBOVÉ VRATIDLO

- ISO 3315 - DIN 3122
- Vysoko odolné voči namáhaniu pri povoľovaní/uťahovaní
- Vykované z chróm-vanádiovkej ocele
- Chrómovaný matný povrch
- Výhradne pre ručné použitie



| Obj. číslo | L (mm) | | Cena (bez DPH) | Cena (s DPH) | EAN |
|------------|--------|------|----------------|--------------|---------------|
| E033804 | 1020 | 3,70 | 110,61 | 132,73 | 3258950338040 |

3/4" PREDĽŽOVACIE NÁSTAVCE

- ISO 3316 - DIN 3123
- Vykované z chróm-vanádiovkej ocele
- Výhradne pre ručné použitie
- Chrómovaný matný povrch

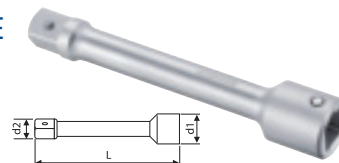

| Obj. číslo | L (mm) | d1 (mm) | d2 (mm) | | Cena (bez DPH) | Cena (s DPH) | EAN |
|------------|--------|---------|---------|------|----------------|--------------|---------------|
| E113820 | 100 | 35,5 | 25 | 410 | 24,37 | 29,24 | 3258951138205 |
| E113823 | 200 | 35,5 | 25 | 620 | 26,36 | 31,63 | 3258951138236 |
| E113824 | 400 | 35,5 | 25 | 1130 | 33,61 | 40,33 | 3258951138243 |

3/4" UNIVERZÁLNY KARDAN

- ISO 3316 - DIN 3123
- Vykovaný z chróm-vanádiovkej ocele
- Chrómovaný matný povrch
- Výhradne pre ručné použitie

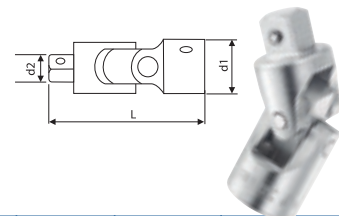

| Obj. číslo | L (mm) | d1 (mm) | d2 (mm) | | Cena (bez DPH) | Cena (s DPH) | EAN |
|------------|--------|---------|---------|-----|----------------|--------------|---------------|
| E113822 | 107 | 40,0 | 25,0 | 550 | 57,69 | 69,23 | 3258951138229 |

3/4" KLĚB PRE NASADENIE NA RUKOVÄŤ

- ISO 3315 - DIN 3122
- Vykovaný z chróm-vanádiovkej ocele
- Chrómovaný matný povrch
- Možno použiť k nasadeniu na rukoväť E113816
- Výhradne pre ručné použitie

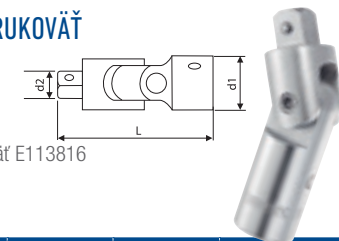

| Obj. číslo | L (mm) | d1 (mm) | d2 (mm) | | Cena (bez DPH) | Cena (s DPH) | EAN |
|------------|--------|---------|---------|-----|----------------|--------------|---------------|
| E033801 | 138 | 36,0 | 25,0 | 550 | 64,42 | 77,30 | 3258950338019 |

REDUKCIA F3/4" X M1/2"

- ISO 3316 - DIN 3123
- Vykovaná z chróm-vanádiovkej ocele
- Chrómovaný matný povrch
- Výhradne pre ručné použitie

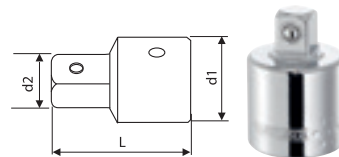

| Obj. číslo | L (mm) | d1 (mm) | d2 (mm) | | Cena (bez DPH) | Cena (s DPH) | EAN |
|------------|--------|---------|---------|-----|----------------|--------------|---------------|
| E113821 | 48 | 34,0 | 12,5 | 166 | 14,14 | 16,97 | 3258951138212 |

ADAPTÉR F3/4" X M1"

- ISO 3316 - DIN 3123
- Vykovaný z chróm-vanádiovej ocele
- Chrómovaný matný povrch
- Výhradne pre ručné použitie

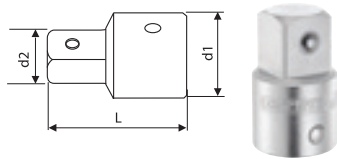

| Obj. číslo | L (mm) | d1 (mm) | d2 (mm) | kg | Cena (bez DPH) | Cena (s DPH) | EAN |
|------------|--------|---------|---------|-----|----------------|--------------|---------------|
| E033802 | 62 | 38,0 | 33,5 | 340 | 17,48 | 20,98 | 3258950338026 |

3/4" HLAVICE

3/4" 6-HRANNÉ METRICKÉ HLAVICE

- ISO 2725-1 - DIN 3124
- Bezpečnostná poistka proti skĺznutiu z ovládacieho štvorhranu
- Tlačidlo rýchleho uvoľnenia zo štvorhranu
- Vykované z chróm-vanádiovej ocele
- Chrómovaný matný povrch
- Výhradne pre ručné použitie

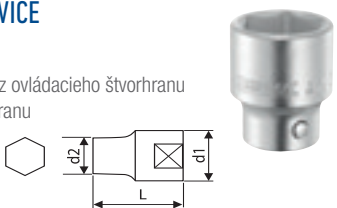

| Obj. číslo | A (mm) | L (mm) | d1 (mm) | d2 (mm) | kg | Cena (bez DPH) | Cena (s DPH) | EAN |
|------------|--------|--------|---------|---------|-----|----------------|--------------|---------------|
| E113790 | 19 | 50 | 33,0 | 27,2 | 207 | 9,08 | 10,90 | 3258951137901 |
| E113791 | 21 | 50 | 33,0 | 31,2 | 208 | 9,21 | 11,05 | 3258951137918 |
| E113792 | 22 | 50 | 36,0 | 32,2 | 221 | 9,41 | 11,29 | 3258951137925 |
| E113793 | 23 | 50 | 36,0 | 33,2 | 244 | 9,54 | 11,45 | 3258951137932 |
| E113794 | 24 | 51 | 36,0 | 34,2 | 237 | 11,37 | 13,64 | 3258951137949 |
| E113796 | 27 | 52 | 36,0 | 38,0 | 232 | 10,39 | 12,47 | 3258951137963 |
| E113799 | 30 | 54 | 36,0 | 42,0 | 282 | 11,37 | 13,64 | 3258951137994 |
| E113800 | 32 | 56 | 36,0 | 44,0 | 301 | 11,73 | 14,08 | 3258951138007 |
| E113801 | 33 | 56 | 36,0 | 46,0 | 330 | 11,86 | 14,23 | 3258951138014 |
| E113802 | 34 | 56 | 36,0 | 47,0 | 322 | 12,87 | 15,44 | 3258951138021 |
| E113804 | 36 | 58 | 38,0 | 50,0 | 347 | 13,23 | 15,88 | 3258951138045 |
| E113805 | 38 | 60 | 38,0 | 52,0 | 478 | 13,88 | 16,66 | 3258951138052 |
| E113806 | 40 | 62 | 40,0 | 54,0 | 493 | 15,61 | 18,73 | 3258951138069 |
| E113807 | 41 | 64 | 40,0 | 56,0 | 504 | 16,14 | 19,37 | 3258951138076 |
| E113808 | 42 | 64 | 40,0 | 57,0 | 552 | 17,48 | 20,98 | 3258951138083 |
| E113810 | 46 | 66 | 42,0 | 62,0 | 641 | 19,34 | 23,21 | 3258951138106 |
| E113811 | 50 | 70 | 42,0 | 68,0 | 725 | 21,72 | 26,06 | 3258951138113 |
| E113813 | 55 | 75 | 45,0 | 75,0 | 875 | 27,15 | 32,58 | 3258951138137 |

SADY 1" NÁRADIA

13-DIELNA SADA 1" NÁRADIA

- 9x 1" 6-hranné hlavice: 41 - 46 - 50 - 55 - 60 - 65 - 70 - 75 - 80 mm
- 1x 1" račňa s prepínacou páčkou
- 1x 1" predlžovací nástavec 200 mm
- 1x 1" predlžovací nástavec 400 mm
- 1x 1" vratidlo



| Obj. číslo | ks | kg | Cena (bez DPH) | Cena (s DPH) | EAN | |
|------------|----|----|----------------|--------------|--------|---------------|
| E034701 | 13 | 1" | 29 | 824,78 | 989,74 | 3258950347011 |

1" RAČNE A PRÍSLUŠENSTVO

1" RAČŇA

- ISO 3315 - DIN 3122
- Vykovaná z chróm-vanádiovej ocele
- Chrómovaný matný povrch
- Kompletná račňa je zostavená z račňovej hlavy a pripevnenej rukoväte



| Obj. číslo | L (mm) | d1 (mm) | d2 (mm) | kg | Cena (bez DPH) | Cena (s DPH) | EAN |
|------------|--------|---------|---------|-----|----------------|--------------|---------------|
| E034601 | 666 | 71,5 | 71,0 | 4,6 | 166,27 | 199,52 | 3258950346014 |

1" VRATIDLO

- ISO 3315 - DIN 3122
- Vykované z chróm-vanádiovej ocele
- Chrómovaný matný povrch

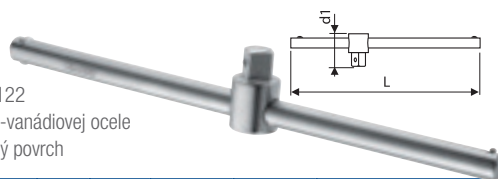

| Obj. číslo | L (mm) | d1 (mm) | d2 (mm) | kg | Cena (bez DPH) | Cena (s DPH) | EAN |
|------------|--------|---------|---------|-----|----------------|--------------|---------------|
| E034503 | 500 | 42,0 | 25,0 | 3,3 | 73,73 | 88,48 | 3258950345031 |

1" PREDLŽOVACIE NÁSTAVCE

- ISO 3315 - DIN 3122
- Vykované z chróm-vanádiovej ocele
- Chrómovaný matný povrch

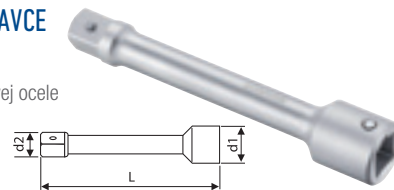

| Obj. číslo | L (mm) | d1 (mm) | d2 (mm) | kg | Cena (bez DPH) | Cena (s DPH) | EAN |
|------------|--------|---------|---------|-----|----------------|--------------|---------------|
| E034501 | 200 | 48,0 | 33,5 | 1,2 | 40,80 | 48,96 | 3258950345017 |
| E034502 | 400 | 48,0 | 33,5 | 1,9 | 61,02 | 73,22 | 3258950345024 |

REDUKCIA F1" X M3/4"

- ISO 3316 - DIN 3123
- Vykovaná z chróm-vanádiovej ocele
- Chrómovaný matný povrch
- Výhradne pre ručné použitie

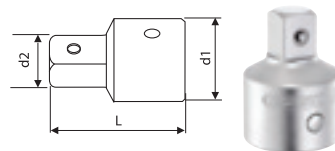

| Obj. číslo | L (mm) | d1 (mm) | d2 (mm) | kg | Cena (bez DPH) | Cena (s DPH) | EAN |
|------------|--------|---------|---------|-----|----------------|--------------|---------------|
| E033803 | 80 | 42,0 | 33,5 | 415 | 20,42 | 24,50 | 3258950338033 |

1" HLAVICE

1" 6-HRANNÉ METRICKÉ HLAVICE

- ISO 2725-1 - DIN 3124
- Vykované z chróm-vanádiovej ocele
- Chrómovaný matný povrch
- Výhradne pre ručné použitie

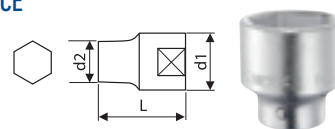

| Obj. číslo | A (mm) | L (mm) | d1 (mm) | d2 (mm) | kg | Cena (bez DPH) | Cena (s DPH) | EAN |
|------------|--------|--------|---------|---------|------|----------------|--------------|---------------|
| E034101 | 41 | 70 | 47,0 | 45,0 | 685 | 25,19 | 30,23 | 3258950341019 |
| E034102 | 46 | 75 | 65,0 | 50,0 | 852 | 29,43 | 35,32 | 3258950341026 |
| E034103 | 50 | 75 | 70,0 | 50,0 | 968 | 33,48 | 40,18 | 3258950341033 |
| E034104 | 55 | 80 | 76,0 | 55,0 | 1262 | 40,21 | 48,25 | 3258950341040 |
| E034105 | 60 | 84 | 82,0 | 55,0 | 1432 | 47,66 | 57,19 | 3258950341057 |
| E034106 | 65 | 87 | 88,0 | 55,0 | 1652 | 59,22 | 71,06 | 3258950341064 |
| E034107 | 70 | 70 | 94,0 | 60,0 | 1921 | 68,34 | 82,01 | 3258950341071 |
| E034108 | 75 | 97 | 100,0 | 60,0 | 2261 | 77,71 | 93,25 | 3258950341088 |
| E034109 | 80 | 103 | 105,0 | 60,0 | 2800 | 85,75 | 102,90 | 3258950341095 |

SADY SKRUTKOVAČOV

5-DIELNA SADA SKRUTKOVAČOV PARALELNÉ/PH

- 3x ploché paralelné: 3,5 x 75 - 4 x 100 - 5,5 x 125 mm
- 2x krížové Phillips®: PH1 x 100 - PH2 x 125

| Obj. číslo | ks | Cena (bez DPH) | Cena (s DPH) | EAN | |
|------------|----|----------------|--------------|-------|---------------|
| E160901 | 5 | 330 | 17,97 | 21,56 | 3258951609019 |



6-DIELNA SADA SKRUTKOVAČOV

- 4x ploché: 2,5 x 75 - 3 x 75 - 4 x 100 - 5,5 x 125 mm
- 2x krížové Phillips®: PH1 x 100 - PH2 x 125

| Obj. číslo | ks | Cena (bez DPH) | Cena (s DPH) | EAN | |
|------------|----|----------------|--------------|-------|---------------|
| E160902 | 6 | 430 | 24,70 | 29,64 | 3258951609026 |



6-DIELNA SADA SKRUTKOVAČOV

- 2x ploché paralelné: 3,5 x 75 - 5,5 x 125 mm
- 2x ploché: 6,5 x 150 - 8 x 175 mm
- 2x krížové Pozidriv®: PZ1 x 100 - PZ2 x 125

| Obj. číslo | ks | Cena (bez DPH) | Cena (s DPH) | EAN | |
|------------|----|----------------|--------------|-------|---------------|
| E160903 | 6 | 720 | 29,53 | 35,44 | 3258951609033 |



8-DIELNA SADA SKRUTKOVAČOV

- 2x ploché paralelné: 3 x 50 - 4 x 100 mm
- 3x ploché: 5,5 x 125 - 6,5 x 150 - 8 x 175 (so šesťhranom)
- 3x krížové Phillips®: PH0 x 75 - PH1 x 100 - PH2 x 125 (so šesťhranom)

| Obj. číslo | ks | Cena (bez DPH) | Cena (s DPH) | EAN | |
|------------|----|----------------|--------------|-------|---------------|
| E160904 | 8 | 800 | 36,26 | 43,51 | 3258951609040 |



10-DIELNA SADA SKRUTKOVAČOV

- 5x ploché: 2,5 x 75 - 3 x 75 - 4 x 100 - 5,5 x 125 - 6,5 x 150 (so šesťhranom)
- 1x plochý paralelný krátky: 4 x 30 mm
- 3x krížové Phillips®: PH0 x 75 - PH1 x 100 - PH2 x 125
- 1x krížový Phillips® krátky: PH2 x 30

| Obj. číslo | ks | Cena (bez DPH) | Cena (s DPH) | EAN | |
|------------|----|----------------|--------------|-------|---------------|
| E160905 | 10 | 740 | 41,06 | 49,27 | 3258951609057 |



8-DIELNA SADA SKRUTKOVAČOV

- 2x ploché paralelné: 3 x 50 - 4 x 100 mm
- 3x ploché: 5,5 x 125 - 6,5 x 150 - 8 x 175 (so šesťhranom)
- 3x krížové Pozidriv®: PZ0 x 75 - PZ1 x 100 - PZ2 x 125 (so šesťhranom)

| Obj. číslo | ks | Cena (bez DPH) | Cena (s DPH) | EAN | |
|------------|----|----------------|--------------|-------|---------------|
| E160906 | 8 | 800 | 36,91 | 44,29 | 3258951609064 |



8-DIELNA SADA SKRUTKOVAČOV

- 2x ploché paralelné: 3 x 50 - 4 x 100 mm
- 2x ploché: 5,5 x 125 - 6,5 x 150 mm
- 2x krížové Pozidriv®: PZ1 x 100 - PZ2 x 125
- 2x krížové Phillips®: PH1 x 100 - PH2 x 125

| Obj. číslo | ks | Cena (bez DPH) | Cena (s DPH) | EAN | |
|------------|----|----------------|--------------|-------|---------------|
| E160907 | 8 | 710 | 32,96 | 39,55 | 3258951609071 |



7-DIELNA SADA SKRUTKOVAČOV TORX®

- ACUMENT TMD 702
- 7x TORX®: T10 - T15 - T20 - T25 - T27 - T30 - T40

| Obj. číslo | ks | Cena (bez DPH) | Cena (s DPH) | EAN | |
|------------|----|----------------|--------------|-------|---------------|
| E160908 | 7 | 640 | 31,91 | 38,29 | 3258951609088 |



7-DIELNA SADA SKRUTKOVAČOV TORX® S OTVOROM

- ACUMENT CID 602
- 7x TORX® s otvorom: TT10 - TT15 - TT20 - TT25 - TT27 - TT30 - TT40

| Obj. číslo | ks | Cena (bez DPH) | Cena (s DPH) | EAN | |
|------------|----|----------------|--------------|-------|---------------|
| E160909 | 7 | 640 | 35,51 | 42,61 | 3258951609095 |



8-DIELNA SADA SKRUTKOVAČOV V MODULE

- 2x ploché paralelné: 3,5 x 75 - 4 x 100
- 3x ploché: 5,5 x 125 - 6,5 x 150 - 8 x 175 (so šesťhranom)
- 3x krížové Phillips®: PH0 x 75 - PH1 x 100 - PH2 x 125
- Prázdny modul E160916

| Obj. číslo | ks | L (mm) | I (mm) | Cena (bez DPH) | Cena (s DPH) | EAN |
|------------|----|--------|--------|----------------|--------------|---------------|
| E194940 | 8 | 354 | 173 | 43,84 | 52,61 | 3258951949405 |



6-DIELNA SADA SKRUTKOVAČOV V MODULE

- 6x TORX® s otvorom: TT10 - TT15 - TT20 - TT25 - TT30 - TT40
- Prázdny modul E160917

| Obj. číslo | ks | L (mm) | I (mm) | Cena (bez DPH) | Cena (s DPH) | EAN |
|------------|----|--------|--------|----------------|--------------|---------------|
| E194941 | 6 | 354 | 173 | 37,66 | 45,19 | 3258951949412 |



SKRUTKOVÁČE, KLÚČE A BITY

SKRUTKOVÁČE

SKRUTKOVÁČE PLOCHÉ PARALELNÉ

- NF ISO 2380-1 - NF ISO 2380-2 - DIN 5263
- Ergonomická trimateriálna rukoväť pre pohodlné a pevné držanie
- Farebný kód typu hrotu - červená farba
- Driek kruhového prierezu z chróm-vanádiovej ocele
- Pieskový hrot

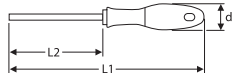

| Obj. číslo | A x L2 x B (mm) | L1 (mm) | d (mm) | g | Cena (bez DPH) | Cena (s DPH) | EAN |
|------------|-----------------|---------|--------|-----|----------------|--------------|---------------|
| E160101 | 2,0 x 50 x 0,4 | 149 | 20 | 16 | 3,27 | 3,92 | 3258951601013 |
| E165006 | 2,5 x 50 x 0,4 | 149 | 20 | 18 | 3,14 | 3,77 | 3258951650066 |
| E164978 | 3,0 x 50 x 0,5 | 149 | 20 | 20 | 3,27 | 3,92 | 3258951649787 |
| E164983 | 3,5 x 75 x 0,6 | 177 | 27 | 37 | 3,27 | 3,92 | 3258951649831 |
| E165017 | 4,0 x 100 x 0,8 | 202 | 27 | 43 | 3,27 | 3,92 | 3258951650172 |
| E165093 | 4,0 x 150 x 0,8 | 252 | 27 | 50 | 3,46 | 4,15 | 3258951650936 |
| E160102 | 4,0 x 250 x 0,8 | 352 | 27 | 65 | 7,22 | 8,66 | 3258951601020 |
| E165476 | 5,5 x 125 x 1,0 | 230 | 32 | 80 | 3,92 | 4,70 | 3258951654767 |
| E160103 | 5,5 x 250 x 1,0 | 355 | 32 | 104 | 10,19 | 12,23 | 3258951601037 |
| E165096 | 6,5 x 150 x 1,2 | 266 | 40 | 133 | 5,59 | 6,71 | 3258951650967 |
| E160104 | 6,5 x 250 x 1,2 | 366 | 40 | 164 | 10,52 | 12,62 | 3258951601044 |

SKRUTKOVÁČE PLOCHÉ ŠTANDARDNÉ

- NF ISO 2380-1 - NF ISO 2380-2 - DIN 5263
- Ergonomická trimateriálna rukoväť pre pohodlné a pevné držanie
- Farebný kód typu hrotu - červená farba
- Driek kruhového prierezu z chróm-vanádiovej ocele
- Pieskový hrot

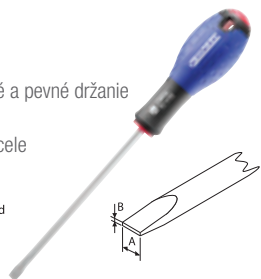
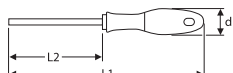

| Obj. číslo | A x L2 x B (mm) | L1 (mm) | d (mm) | g | Cena (bez DPH) | Cena (s DPH) | EAN |
|------------|-----------------|---------|--------|-----|----------------|--------------|---------------|
| E160201 | 2,5 x 75 x 0,4 | 177 | 27 | 28 | 3,59 | 4,31 | 3258951602010 |
| E165479 | 3,0 x 75 x 0,5 | 173 | 30 | 31 | 3,59 | 4,31 | 3258951654798 |
| E165480 | 3,0 x 100 x 0,5 | 198 | 38 | 32 | 3,92 | 4,70 | 3258951654804 |
| E165016 | 4,0 x 100 x 0,8 | 202 | 43 | 42 | 4,25 | 5,10 | 3258951650165 |
| E165481 | 4,0 x 125 x 0,8 | 205 | 32 | 69 | 4,28 | 5,14 | 3258951654811 |
| E165098 | 5,5 x 100 x 1,0 | 227 | 47 | 46 | 4,25 | 5,10 | 3258951650981 |
| E165482 | 5,5 x 125 x 1,0 | 230 | 32 | 73 | 4,28 | 5,14 | 3258951654828 |
| E165483 | 5,5 x 150 x 1,0 | 227 | 32 | 47 | 4,28 | 5,14 | 3258951654835 |
| E160206 | 6,5 x 125 x 1,2 | 241 | 40 | 117 | 4,90 | 5,88 | 3258951602065 |
| E165141 | 6,5 x 150 x 1,2 | 266 | 40 | 123 | 5,46 | 6,55 | 3258951651414 |
| E165138 | 8,0 x 175 x 1,6 | 291 | 40 | 177 | 7,22 | 8,66 | 3258951651384 |

SKRUTKOVÁČE PLOCHÉ ŠTANDARDNÉ SO ŠEŠŤHRANOM

- NF ISO 2380-1 - NF ISO 2380-2 - DIN 5263
- Ergonomická trimateriálna rukoväť pre pohodlné a pevné držanie
- Farebný kód typu hrotu - červená farba
- Driek kruhového prierezu z chróm-vanádiovej ocele
- Pieskový hrot
- Šešťhran na drieku pre zvýšenie sily pri povoľovaní stuhnutých spojov pomocou maticového kľúča

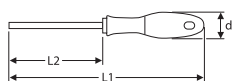

| Obj. číslo | A x L2 x B (mm) | L1 (mm) | d (mm) | g | Cena (bez DPH) | Cena (s DPH) | EAN |
|------------|------------------|---------|--------|-----|----------------|--------------|---------------|
| E160202 | 6,5 x 150 x 1,2 | 266 | 40 | 130 | 7,55 | 9,06 | 3258951602027 |
| E160203 | 8,0 x 175 x 1,2 | 266 | 40 | 150 | 8,88 | 10,66 | 3258951602034 |
| E160204 | 10,0 x 200 x 1,6 | 226 | 40 | 226 | 9,73 | 11,68 | 3258951602041 |
| E160205 | 12,0 x 250 x 2,0 | 366 | 40 | 289 | 9,87 | 11,84 | 3258951602058 |

SKRUTKOVÁČE PLOCHÉ PARALELNÉ KRÁTKE

- NF ISO 2380-1 - NF ISO 2380-2 - DIN 5263
- Ergonomická trimateriálna rukoväť pre pohodlné a pevné držanie
- Farebný kód typu hrotu - červená farba
- Driek kruhového prierezu z chróm-vanádiovej ocele
- Pieskový hrot
- Kompaktná veľkosť ideálna pre prácu v priestoroch s obmedzeným prístupom

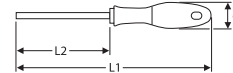

| Obj. číslo | A x L2 x B (mm) | L1 (mm) | d (mm) | g | Cena (bez DPH) | Cena (s DPH) | EAN |
|------------|-----------------|---------|--------|----|----------------|--------------|---------------|
| E165484 | 4,0 x 25 x 0,8 | 86 | 32 | 33 | 4,90 | 5,88 | 3258951654842 |
| E165400 | 5,5 x 25 x 1,0 | 86 | 32 | 39 | 5,26 | 6,31 | 3258951654002 |
| E165404 | 6,5 x 25 x 1,2 | 86 | 32 | 45 | 5,46 | 6,55 | 3258951654040 |

SKRUTKOVÁČE KRÍŽOVÉ PHILLIPS®

- ISO 8764-1
- Ergonomická trimateriálna rukoväť pre pohodlné a pevné držanie
- Farebný kód typu hrotu - žltá farba
- Driek kruhového prierezu z chróm-vanádiovej ocele
- Pieskový hrot

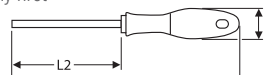

| Obj. číslo | N° | L1 (mm) | L2 (mm) | d (mm) | g | Cena (bez DPH) | Cena (s DPH) | EAN |
|------------|-------|---------|---------|--------|-----|----------------|--------------|---------------|
| E165204 | PH 00 | 149 | 50 | 20 | 20 | 3,46 | 4,15 | 3258951652046 |
| E165206 | PH 0 | 177 | 75 | 27 | 44 | 3,46 | 4,15 | 3258951652060 |
| E165207 | PH 1 | 205 | 100 | 32 | 69 | 3,59 | 4,31 | 3258951652077 |
| E160304 | PH 1 | 355 | 250 | 32 | 101 | 5,23 | 6,28 | 3258951603048 |
| E165209 | PH 2 | 230 | 125 | 32 | 88 | 4,12 | 4,94 | 3258951652091 |
| E160305 | PH 2 | 355 | 250 | 32 | 123 | 6,57 | 7,88 | 3258951603055 |

SKRUTKOVÁČE KRÍŽOVÉ PHILLIPS® SO ŠEŠŤHRANOM

- ISO 8764-1
- Ergonomická trimateriálna rukoväť pre pohodlné a pevné držanie
- Farebný kód typu hrotu - žltá farba
- Driek kruhového prierezu z chróm-vanádiovej ocele
- Pieskový hrot
- Šešťhran na drieku pre zvýšenie sily pri povoľovaní zatuhnutých spojov pomocou maticového kľúča

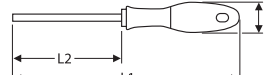

| Obj. číslo | N° | L1 (mm) | L2 (mm) | d (mm) | g | Cena (bez DPH) | Cena (s DPH) | EAN |
|------------|------|---------|---------|--------|-----|----------------|--------------|---------------|
| E160302 | PH 3 | 266 | 150 | 40 | 167 | 7,42 | 8,90 | 3258951603024 |
| E160303 | PH 4 | 316 | 200 | 40 | 254 | 11,50 | 13,80 | 3258951603031 |

SKRUTKOVÁČE KRÍŽOVÉ PHILLIPS® KRÁTKE

- ISO 8764-1
- Ergonomická trimateriálna rukoväť pre pohodlné a pevné držanie
- Farebný kód typu hrotu - žltá farba
- Driek kruhového prierezu z chróm-vanádiovej ocele
- Pieskový hrot
- Kompaktná veľkosť ideálna pre prácu v priestoroch s obmedzeným prístupom



| Obj. číslo | N° | L1 (mm) | L2 (mm) | d (mm) | g | Cena (bez DPH) | Cena (s DPH) | EAN |
|------------|------|---------|---------|--------|----|----------------|--------------|---------------|
| E165406 | PH 1 | 86 | 30 | 32 | 37 | 4,12 | 4,94 | 3258951654064 |
| E165407 | PH 2 | 86 | 30 | 32 | 42 | 4,12 | 4,94 | 3258951654071 |



SKRUTKOVÁČE KRÍŽOVÉ POZIDRIV®

- ISO 8764-1
- Ergonomická trimateriálna rukoväť pre pohodlné a pevné držanie
- Farebný kód typu hrotu - modrá farba
- Driek kruhového prierezu z chróm-vanádiovej ocele
- Pieskový hrot

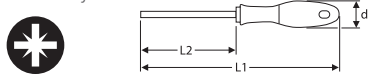

| Obj. číslo | N° | L1 (mm) | L2 (mm) | d (mm) | | Cena (bez DPH) | Cena (s DPH) | EAN |
|------------|------|---------|---------|--------|----|----------------|--------------|---------------|
| E165319 | PZ 0 | 177 | 75 | 27 | 41 | 3,14 | 3,77 | 3258951653197 |
| E165335 | PZ 1 | 205 | 100 | 32 | 69 | 3,59 | 4,31 | 3258951653357 |
| E165337 | PZ 2 | 230 | 125 | 32 | 88 | 4,25 | 5,10 | 3258951653371 |

SKRUTKOVÁČE KRÍŽOVÉ POZIDRIV® SO ŠEŠŤHRANOM

- ISO 8764-1
- Ergonomická trimateriálna rukoväť pre pohodlné a pevné držanie
- Farebný kód typu hrotu - modrá farba
- Driek kruhového prierezu z chróm-vanádiovej ocele
- Pieskový hrot
- Šešťhran na drieku pre zvýšenie sily pri povoloňovaní zatuhnutých spojov pomocou maticového kľúča

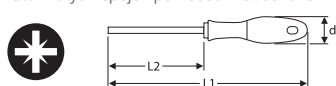

| Obj. číslo | N° | L1 (mm) | L2 (mm) | d (mm) | | Cena (bez DPH) | Cena (s DPH) | EAN |
|------------|------|---------|---------|--------|-----|----------------|--------------|---------------|
| E160401 | PZ 2 | 230 | 125 | 32 | 95 | 5,59 | 6,71 | 3258951604014 |
| E160402 | PZ 3 | 266 | 150 | 40 | 165 | 7,64 | 9,17 | 3258951604021 |
| E160403 | PZ 4 | 316 | 200 | 40 | 254 | 11,37 | 13,64 | 3258951604038 |

NÁSTRČNÉ KLÚČE S RUKOVÄŤOU ŠEŠŤHRANNÉ

- Ergonomická bimateriálna rukoväť



| Obj. číslo | A (mm) | L (mm) | d (mm) | | Cena (bez DPH) | Cena (s DPH) | EANv |
|------------|--------|--------|--------|-----|----------------|--------------|---------------|
| E121501 | 5 | 218 | 8,2 | 70 | 8,43 | 10,12 | 3258951215012 |
| E121502 | 5,5 | 218 | 8,8 | 70 | 8,56 | 10,27 | 3258951215029 |
| E121503 | 6 | 228 | 9,4 | 90 | 9,21 | 11,05 | 3258951215036 |
| E121504 | 7 | 228 | 10,0 | 90 | 9,80 | 11,76 | 3258951215043 |
| E121505 | 8 | 228 | 12,0 | 110 | 11,76 | 14,11 | 3258951215050 |
| E121506 | 9 | 228 | 12,8 | 110 | 13,03 | 15,64 | 3258951215067 |
| E121507 | 10 | 239 | 14,7 | 140 | 13,49 | 16,19 | 3258951215074 |
| E121517 | 13 | 239 | 18,9 | 150 | 14,80 | 17,76 | 3258951215173 |

PRUŽNÉ NÁSTRČNÉ KLÚČE S RUKOVÄŤOU

- 6-hranné nástrčné kľúče s rukoväťou s pružným driekom
- Ergonomická bimateriálna rukoväť pre pevné a pohodlné držanie
- Vhodné pre povoloňovanie/uťahovanie hadicových spôn a svoriek



| Obj. číslo | | A (mm) | L (mm) | Cena (bez DPH) | Cena (s DPH) | EAN |
|------------|-----|--------|--------|----------------|--------------|---------------|
| E200524 | 150 | 6 | 150 | 16,79 | 20,15 | 3258952005247 |
| E200525 | 150 | 7 | 150 | 16,79 | 20,15 | 3258952005254 |
| E200526 | 160 | 8 | 150 | 16,79 | 20,15 | 3258952005261 |

SKRUTKOVÁČE TORX®

- ACUMENT TMD 702
- Ergonomická trimateriálna rukoväť pre pohodlné a pevné držanie
- Farebný kód typu hrotu - zelená farba
- Driek kruhového prierezu z chróm-vanádiovej ocele
- Pieskový hrot

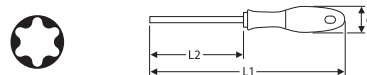

| Obj. číslo | N° | L1 (mm) | L2 (mm) | d (mm) | | Cena (bez DPH) | Cena (s DPH) | EAN |
|------------|-----|---------|---------|--------|-----|----------------|--------------|---------------|
| E160501 | T6 | 148 | 50 | 20 | 18 | 3,53 | 4,24 | 3258951605011 |
| E160502 | T7 | 148 | 50 | 20 | 18 | 3,53 | 4,24 | 3258951605028 |
| E160503 | T8 | 148 | 50 | 20 | 18 | 3,53 | 4,24 | 3258951605035 |
| E160504 | T9 | 173 | 75 | 20 | 19 | 3,53 | 4,24 | 3258951605042 |
| E160505 | T10 | 177 | 75 | 27 | 34 | 3,79 | 4,55 | 3258951605059 |
| E160506 | T15 | 177 | 75 | 27 | 37 | 4,12 | 4,94 | 3258951605066 |
| E160507 | T20 | 202 | 100 | 27 | 44 | 4,25 | 5,10 | 3258951605073 |
| E160508 | T25 | 205 | 100 | 32 | 71 | 4,90 | 5,88 | 3258951605080 |
| E160509 | T27 | 205 | 100 | 32 | 75 | 5,26 | 6,31 | 3258951605097 |
| E160510 | T30 | 241 | 125 | 40 | 118 | 5,78 | 6,94 | 3258951605103 |
| E160511 | T40 | 241 | 125 | 40 | 135 | 6,11 | 7,33 | 3258951605110 |

SKRUTKOVÁČE TORX® S OTVOROM

- ACUMENT CID 602
- Ergonomická trimateriálna rukoväť pre pohodlné a pevné držanie
- Farebný kód typu hrotu - zelená farba
- Driek kruhového prierezu z chróm-vanádiovej ocele
- Pieskový hrot

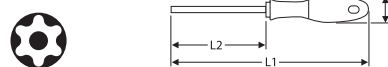

| Obj. číslo | N° | L1 (mm) | L2 (mm) | d (mm) | | Cena (bez DPH) | Cena (s DPH) | EAN |
|------------|-------|---------|---------|--------|-----|----------------|--------------|---------------|
| E165340 | TT 10 | 177 | 75 | 27 | 34 | 4,34 | 5,21 | 3258951653401 |
| E165395 | TT 15 | 177 | 75 | 27 | 37 | 4,67 | 5,60 | 3258951653951 |
| E165396 | TT 20 | 202 | 100 | 27 | 44 | 4,87 | 5,84 | 3258951653968 |
| E165397 | TT 25 | 205 | 100 | 32 | 71 | 5,36 | 6,43 | 3258951653975 |
| E160601 | TT 27 | 205 | 100 | 32 | 75 | 5,36 | 6,43 | 3258951606018 |
| E165398 | TT 30 | 241 | 125 | 40 | 118 | 6,37 | 7,64 | 3258951653982 |
| E165399 | TT 40 | 241 | 125 | 40 | 135 | 6,70 | 8,04 | 3258951653999 |

SADY ZÁSTRČNÝCH KLÚČOV

9-DIELNA SADA METRICKÝCH ZÁSTRČNÝCH 6-HRANNÝCH KLÚČOV

- V kompaktnom a odolnom plastovom držiaku
- Vyrobené z chróm-vanádiovkej ocele
- Štandardná dĺžka
- Povrchová úprava: fosfátovanie



| Obj. číslo | ks | Obsah | | Cena (bez DPH) | Cena (s DPH) | EAN |
|------------|----|---|-----|----------------|--------------|---------------|
| E113929 | 9 | 1,5 - 2 - 2,5 - 3 - 4 - 5 - 6 - 8 - 10 mm | 260 | 10,13 | 12,16 | 3258951139295 |

9-DIELNA SADA METRICKÝCH ZÁSTRČNÝCH 6-HRANNÝCH KLÚČOV

- V kompaktnom a odolnom plastovom držiaku
- Vyrobené z chróm-vanádiovkej ocele
- Predĺžené
- Povrchová úprava: fosfátovanie



| Obj. číslo | ks | Obsah | | Cena (bez DPH) | Cena (s DPH) | EAN |
|------------|----|---|-----|----------------|--------------|---------------|
| E113947 | 9 | 1,5 - 2 - 2,5 - 3 - 4 - 5 - 6 - 8 - 10 mm | 350 | 12,67 | 15,20 | 3258951139479 |

9-DIELNA SADA METRICKÝCH ZÁSTRČNÝCH 6-HRANNÝCH KLÚČOV S GULÔČKOU

- V kompaktnom a odolnom plastovom držiaku
- Vyrobené z chróm-vanádiovkej ocele
- Predĺžené s guľôčkou
- Povrchová úprava: fosfátovanie

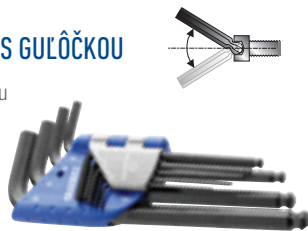

| Obj. číslo | ks | Obsah | | Cena (bez DPH) | Cena (s DPH) | EAN |
|------------|----|---|-----|----------------|--------------|---------------|
| E113976 | 9 | 1,5 - 2 - 2,5 - 3 - 4 - 5 - 6 - 8 - 10 mm | 350 | 15,32 | 18,38 | 3258951139769 |

10-DIELNA SADA METRICKÝCH ZÁSTRČNÝCH 6-HRANNÝCH KLÚČOV

- V kompaktnom a odolnom plastovom držiaku
- Povrchová úprava: fosfátovanie



| Obj. číslo | ks | Obsah | | Cena (bez DPH) | Cena (s DPH) | EAN |
|------------|----|---|-----|----------------|--------------|---------------|
| E069253 | 10 | 1,5 - 2 - 2,5 - 3 - 4 - 5 - 6 - 8 - 9 - 10 mm | 310 | 6,37 | 7,64 | 3258950692531 |

7-DIELNA SADA ZÁSTRČNÝCH 6-HRANNÝCH KLÚČOV

- Sada nožového typu
- Odolná a kompaktná
- Povrchová úprava: fosfátovanie



| Obj. číslo | ks | Obsah | | Cena (bez DPH) | Cena (s DPH) | EAN |
|------------|----|---------------------------------|-----|----------------|--------------|---------------|
| E469262 | 7 | 2,5 - 3 - 4 - 5 - 6 - 8 - 10 mm | 250 | 9,93 | 11,92 | 3258951139295 |

8-DIELNA SADA PALCOVÝCH ZÁSTRČNÝCH 6-HRANNÝCH KLÚČOV S GULÔČKOU

- V kompaktnom a odolnom plastovom držiaku
- Vyrobené z chróm-vanádiovkej ocele
- Predĺžené s guľôčkou
- Povrchová úprava: fosfátovanie

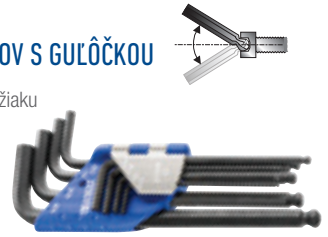

| Obj. číslo | ks | Obsah | | Cena (bez DPH) | Cena (s DPH) | EAN |
|------------|----|--|-----|----------------|--------------|---------------|
| E117816 | 8 | 3/32" - 1/8" - 5/32" - 3/16" - 7/32" - 1/4" - 5/16" - 3/8" | 290 | 16,33 | 19,60 | 3258951178164 |

7-DIELNA SADA ZÁSTRČNÝCH KLÚČOV TORX®

- V kompaktnom a odolnom plastovom držiaku
- Vyrobené z chróm-vanádiovkej ocele
- Povrchová úprava: fosfátovanie



| Obj. číslo | ks | Obsah | | Cena (bez DPH) | Cena (s DPH) | EAN |
|------------|----|---|-----|----------------|--------------|---------------|
| E121102 | 7 | T10 - T15 - T20 - T25 - T27 - T30 - T40 | 110 | 11,73 | 14,08 | 3258951211021 |

7-DIELNA SADA ZÁSTRČNÝCH KLÚČOV TORX® S OTVOROM

- V kompaktnom a odolnom plastovom držiaku
- Vyrobené z chróm-vanádiovkej ocele
- Povrchová úprava: fosfátovanie



| Obj. číslo | ks | Obsah | | Cena (bez DPH) | Cena (s DPH) | EAN |
|------------|----|--|-----|----------------|--------------|---------------|
| E121103 | 7 | TT10 - TT15 - TT20 - TT25 - TT27 - TT30 - TT40 | 110 | 16,79 | 20,15 | 3258951211038 |

8-DIELNA SADA ZÁSTRČNÝCH KLÚČOV TORX®

- Sada nožového typu
- Odolná a kompaktná
- Povrchová úprava: fosfátovanie



| Obj. číslo | ks | Obsah | | Cena (bez DPH) | Cena (s DPH) | EAN |
|------------|----|--|-----|----------------|--------------|---------------|
| E469263 | 8 | T9 - T10 - T15 - T20 - T25 - T27 - T30 - T40 | 156 | 15,09 | 18,11 | 3258954692636 |

ZÁSTRČNÉ KLÚČE

ZÁSTRČNÉ ŠESŤHRANNÉ KLÚČE METRICKÉ KRÁTKE

- NF-E 74 331 - ISO 2936 - DIN 911
- Vyrobené z chróm-vanádiovkej ocele pre vyššiu odolnosť voči namáhaniu než vyžaduje norma
- Obvod pracovnej plochy má skosenú hranu pre ľahšie zavedenie do hlavy skrutky
- Povrchová úprava: fosfátovanie

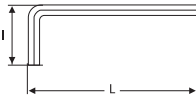

| Obj. číslo | A (mm) | L (mm) | I (mm) | | Cena (bez DPH) | Cena (s DPH) | EAN |
|------------|--------|--------|--------|------|----------------|--------------|---------------|
| E120101 | 0,9 | 41 | 11 | 0,50 | 0,62 | 0,74 | 3258951201015 |
| E113912 | 1,5 | 47 | 16 | 1 | 0,56 | 0,67 | 3258951139127 |
| E113913 | 2 | 52 | 18 | 3 | 0,56 | 0,67 | 3258951139134 |
| E113914 | 2,5 | 59 | 21 | 3 | 0,56 | 0,67 | 3258951139141 |
| E113915 | 3 | 66 | 23 | 6 | 0,62 | 0,74 | 3258951139158 |
| E113916 | 4 | 74 | 29 | 10 | 0,72 | 0,86 | 3258951139165 |
| E113917 | 5 | 85 | 33 | 18 | 0,75 | 0,90 | 3258951139172 |
| E113918 | 6 | 96 | 38 | 30 | 0,91 | 1,09 | 3258951139189 |
| E113919 | 7 | 102 | 41 | 43 | 1,21 | 1,45 | 3258951139196 |
| E113920 | 8 | 108 | 44 | 60 | 1,37 | 1,64 | 3258951139202 |
| E113921 | 9 | 114 | 47 | 79 | 1,83 | 2,20 | 3258951139219 |
| E113922 | 10 | 122 | 50 | 104 | 2,19 | 2,63 | 3258951139226 |
| E113923 | 11 | 129 | 53 | 143 | 3,27 | 3,92 | 3258951139233 |
| E113924 | 12 | 137 | 57 | 168 | 3,79 | 4,55 | 3258951139240 |
| E113925 | 13 | 145 | 63 | 212 | 4,77 | 5,72 | 3258951139257 |
| E113926 | 14 | 154 | 70 | 264 | 5,78 | 6,94 | 3258951139264 |
| E113927 | 17 | 177 | 80 | 444 | 9,41 | 11,29 | 3258951139271 |
| E113928 | 19 | 199 | 89 | 555 | 12,05 | 14,46 | 3258951139288 |

ZÁSTRČNÉ ŠESŤHRANNÉ KLÚČE METRICKÉ PREDĹŽENÉ

- NF-E 74 331 - ISO 2936 - DIN 911
- Vyrobené z chróm-vanádiovkej ocele pre vyššiu odolnosť voči namáhaniu než vyžaduje norma
- Obvod pracovnej plochy má skosenú hranu pre ľahšie zavedenie do hlavy skrutky
- Povrchová úprava: fosfátovanie



| Obj. číslo | A (mm) | L (mm) | I (mm) | | Cena (bez DPH) | Cena (s DPH) | EAN |
|------------|--------|--------|--------|-----|----------------|--------------|---------------|
| E113931 | 2 | 77 | 18 | 2 | 0,65 | 0,78 | 3258951139318 |
| E113933 | 3 | 93 | 23 | 7 | 0,75 | 0,90 | 3258951139332 |
| E113934 | 4 | 104 | 29 | 13 | 0,85 | 1,02 | 3258951139349 |
| E113935 | 5 | 120 | 33 | 24 | 1,01 | 1,21 | 3258951139356 |
| E113936 | 6 | 141 | 38 | 41 | 1,27 | 1,52 | 3258951139363 |
| E113938 | 8 | 158 | 44 | 81 | 2,58 | 3,10 | 3258951139387 |
| E113939 | 10 | 180 | 50 | 142 | 4,25 | 5,10 | 3258951139394 |

ZÁSTRČNÉ ŠESŤHRANNÉ KLÚČE METRICKÉ PREDĹŽENÉ S GULÔČKOU

- ISO 2936 - DIN 911
- Gulová hlava umožňuje rýchlu a jednoduchú prácu nakloneným kľúčom pod uhlom až 15° v miestach s obmedzeným prístupom
- Gulová hlava uľahčuje tiež zavedenie kľúča do hlavy skrutky
- Povrchová úprava: fosfátovanie

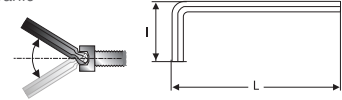

| Obj. číslo | A (mm) | L (mm) | I (mm) | | Cena (bez DPH) | Cena (s DPH) | EAN |
|------------|--------|--------|--------|-----|----------------|--------------|---------------|
| E113965 | 2 | 77 | 18 | 2 | 1,01 | 1,21 | 3258951139653 |
| E113966 | 2,5 | 88 | 21 | 4 | 1,01 | 1,21 | 3258951139660 |
| E113967 | 3 | 93 | 23 | 8 | 1,11 | 1,33 | 3258951139677 |
| E113968 | 4 | 104 | 29 | 14 | 1,24 | 1,49 | 3258951139684 |
| E113969 | 5 | 120 | 33 | 24 | 1,47 | 1,76 | 3258951139691 |
| E113970 | 6 | 141 | 38 | 36 | 1,80 | 2,16 | 3258951139707 |
| E113972 | 8 | 158 | 44 | 80 | 2,94 | 3,53 | 3258951139721 |
| E113974 | 10 | 180 | 50 | 139 | 4,57 | 5,48 | 3258951139745 |

ZÁSTRČNÉ KLÚČE TORX®

- ACUMENT TMD 702
- Povrchová úprava: fosfátovanie

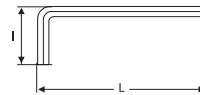

| Obj. číslo | N° | L (mm) | I (mm) | | Cena (bez DPH) | Cena (s DPH) | EAN |
|------------|-----|--------|--------|----|----------------|--------------|---------------|
| E113994 | T10 | 54 | 20 | 4 | 1,86 | 2,23 | 3258951139943 |
| E113995 | T15 | 58 | 22 | 5 | 1,86 | 2,23 | 3258951139950 |
| E113996 | T20 | 61 | 24 | 7 | 1,96 | 2,35 | 3258951139967 |
| E113997 | T25 | 66 | 25 | 9 | 1,99 | 2,39 | 3258951139974 |
| E113998 | T27 | 69 | 27 | 15 | 2,19 | 2,63 | 3258951139981 |
| E113999 | T30 | 76 | 30 | 20 | 2,19 | 2,63 | 3258951139998 |
| E113854 | T40 | 83 | 33 | 29 | 2,48 | 2,98 | 3258951138540 |

ZÁSTRČNÉ KLÚČE TORX® S OTVOROM

- ACUMENT CID 602
- Povrchová úprava: fosfátovanie



| Obj. číslo | N° | L (mm) | I (mm) | | Cena (bez DPH) | Cena (s DPH) | EAN |
|------------|------|--------|--------|----|----------------|--------------|---------------|
| E113861 | TT25 | 66 | 25 | 9 | 2,52 | 3,02 | 3258951138618 |
| E120901 | TT27 | 69 | 27 | 15 | 3,20 | 3,84 | 3258951209011 |
| E113862 | TT30 | 76 | 30 | 20 | 3,20 | 3,84 | 3258951138625 |
| E113863 | TT40 | 83 | 33 | 29 | 3,66 | 4,39 | 3258951138632 |

SKRUTKOVÁČE, KLÚČE A BITY

SADY ZÁSTRČNÝCH KLÚČOV S "T" RUKOVÄŤOU

6-DIELNA SADA METRICKÝCH ZÁSTRČNÝCH 6-HRANNÝCH KLÚČOV S "T" RUKOVÄŤOU S GUĽÔČKOU

- Ergonomická "T" rukoväť pre pohodlné a efektívne používanie oboch strán kľúča
- Guľová hlava umožňuje rýchlu a jednoduchú prácu nakloneným kľúčom pod uhlom až 15° v miestach s obmedzeným prístupom
- Vyrobené z kremíkovej ocele
- Povrchová úprava: fosfátovanie
- Dodáva sa v papierovej krabici

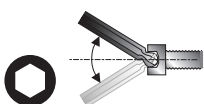

| Obj. číslo | ks | Obsah | | Cena (bez DPH) | Cena (s DPH) | EAN |
|------------|----|---------------------------|-----|----------------|--------------|---------------|
| E121616 | 6 | 4 - 5 - 6 - 7 - 8 - 10 mm | 750 | 46,52 | 55,82 | 3258951216163 |

8-DIELNA SADA METRICKÝCH ZÁSTRČNÝCH 6-HRANNÝCH KLÚČOV S "T" RUKOVÄŤOU V MODULE

- 2x zástrčné 6-hranné kľúče s "T" rukoväťou: 2,5 - 3 mm
- 6x zástrčné 6-hranné kľúče s "T" rukoväťou s guľôčkou: 4 - 5 - 6 - 7 - 8 - 10 mm
- Ergonomická "T" rukoväť pre pohodlné a efektívne používanie oboch strán kľúča
- Vyrobené z kremíkovej ocele
- Povrchová úprava: fosfátovanie
- Guľová hlava umožňuje rýchlu a jednoduchú prácu nakloneným kľúčom pod uhlom až 15° v miestach s obmedzeným prístupom
- Prázdny modul: PL-MM-8



| Obj. číslo | ks | Obsah | | Cena (bez DPH) | Cena (s DPH) | EAN |
|------------|----|-------------------------------------|------|----------------|--------------|---------------|
| E121609 | 8 | 2,5 - 3 - 4 - 5 - 6 - 7 - 8 - 10 mm | 1110 | 58,64 | 70,37 | 3258951216095 |

7-DIELNA SADA TORX® KLÚČOV S "T" RUKOVÄŤOU V MODULE

- Ergonomická "T" rukoväť pre pohodlné a efektívne používanie oboch strán kľúča
- Vyrobené z kremíkovej ocele
- Prázdny modul: PL-TORX-A



| Obj. číslo | ks | Obsah | | Cena (bez DPH) | Cena (s DPH) | EAN |
|------------|----|---|-----|----------------|--------------|---------------|
| E121708 | 7 | T10 - T15 - T20 - T25 - T27 - T30 - T40 | 547 | 51,45 | 61,74 | 3258951212134 |

ZÁSTRČNÉ KLÚČE S "T" RUKOVÄŤOU

ZÁSTRČNÉ 6-HRANNÉ KLÚČE S "T" RUKOVÄŤOU METRICKÉ

- NF - E 74 331 / ISO 2936 / DIN 911NF - E 74 361 / ISO 1174 / DIN 3120
- Ergonomická "T" rukoväť pre pohodlné a efektívne používanie oboch strán kľúča
- Vyrobené z kremíkovej ocele
- Povrchová úprava: fosfátovanie

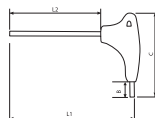

| Obj. číslo | A (mm) | L1 (mm) | L2 (mm) | B (mm) | C (mm) | | Cena (bez DPH) | Cena (s DPH) | EAN |
|------------|--------|---------|---------|--------|--------|-----|----------------|--------------|---------------|
| E121602 | 2 | 127 | 100 | 10 | 52 | 20 | 3,59 | 4,31 | 3258951216026 |
| E121601 | 2,5 | 127 | 100 | 10 | 52 | 20 | 3,59 | 4,31 | 3258951216019 |
| E121603 | 3 | 127 | 100 | 10 | 52 | 22 | 3,79 | 4,55 | 3258951216033 |
| E121604 | 4 | 183 | 150 | 11 | 66 | 50 | 5,26 | 6,31 | 3258951216040 |
| E121605 | 5 | 183 | 150 | 12 | 66 | 60 | 5,26 | 6,31 | 3258951216057 |
| E121606 | 6 | 240 | 200 | 12 | 82 | 110 | 6,63 | 7,96 | 3258951216064 |
| E121607 | 8 | 240 | 200 | 14 | 82 | 160 | 7,45 | 8,94 | 3258951216071 |
| E121608 | 10 | 240 | 200 | 16 | 82 | 230 | 8,82 | 10,58 | 3258951216088 |

ZÁSTRČNÉ 6-HRANNÉ KLÚČE S "T" RUKOVÄŤOU METRICKÉ S GULÔČKOU

- NF - E 74 331 - ISO 2936 - DIN 911NF - E 74 361 - ISO 1174 - DIN 3120
- Ergonomická "T" rukoväť pre pohodlné a efektívne používanie oboch strán kľúča
- Gulová hlava umožňuje rýchlu a jednoduchú prácu nakloneným kľúčom pod uhlom až 15° v miestach s obmedzeným prístupom
- Vyrobené z kremíkovej ocele
- Povrchová úprava: fosfátovanie



Made in France

| Obj. číslo | A (mm) | L1 (mm) | L2 (mm) | B (mm) | C (mm) | g | Cena (bez DPH) | Cena (s DPH) | EAN |
|------------|--------|---------|---------|--------|--------|-----|----------------|--------------|---------------|
| E121610 | 4 | 183 | 150 | 11 | 66 | 50 | 5,26 | 6,31 | 3258951216101 |
| E121611 | 5 | 183 | 150 | 12 | 66 | 60 | 5,62 | 6,74 | 3258951216118 |
| E121612 | 6 | 240 | 200 | 12 | 82 | 113 | 6,76 | 8,11 | 3258951216125 |
| E121613 | 7 | 240 | 200 | 13 | 82 | 140 | 7,45 | 8,94 | 3258951216132 |
| E121614 | 8 | 240 | 200 | 14 | 82 | 160 | 7,97 | 9,56 | 3258951216149 |
| E121615 | 10 | 240 | 200 | 16 | 82 | 230 | 9,70 | 11,64 | 3258951216156 |

ZÁSTRČNÉ TORX® KLÚČE S "T" RUKOVÄŤOU

- ACUMENT TMD 702
- Ergonomická "T" rukoväť pre pohodlné a efektívne používanie oboch strán kľúča
- Vyrobené z kremíkovej ocele
- Povrchová úprava: fosfátovanie

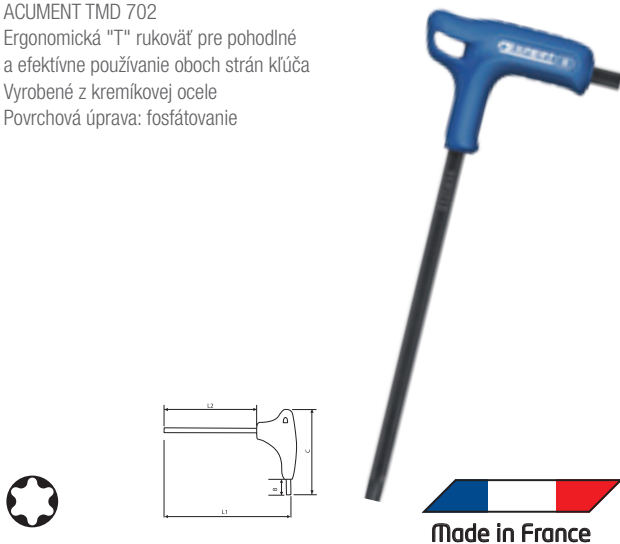

Made in France

| Obj. číslo | N° | L1 (mm) | L2 (mm) | B (mm) | C (mm) | g | Cena (bez DPH) | Cena (s DPH) | EAN |
|------------|-----|---------|---------|--------|--------|-----|----------------|--------------|---------------|
| E121701 | T10 | 126 | 100 | 10 | 52 | 20 | 4,48 | 5,38 | 3258951217016 |
| E121702 | T15 | 126 | 100 | 10 | 52 | 20 | 4,67 | 5,60 | 3258951217023 |
| E121703 | T20 | 133 | 100 | 11 | 66 | 40 | 5,26 | 6,31 | 3258951217030 |
| E121704 | T25 | 133 | 100 | 12 | 66 | 40 | 5,78 | 6,94 | 3258951217047 |
| E121705 | T27 | 133 | 100 | 12 | 66 | 50 | 6,11 | 7,33 | 3258951217054 |
| E121706 | T30 | 191 | 150 | 12 | 82 | 90 | 6,57 | 7,88 | 3258951217061 |
| E121707 | T40 | 191 | 150 | 14 | 82 | 100 | 7,09 | 8,51 | 3258951217078 |

SADY ZÁSTRČNÝCH 6-HRANNÝCH "T" KLÚČOV

- Dodáva sa v papierovej krabici

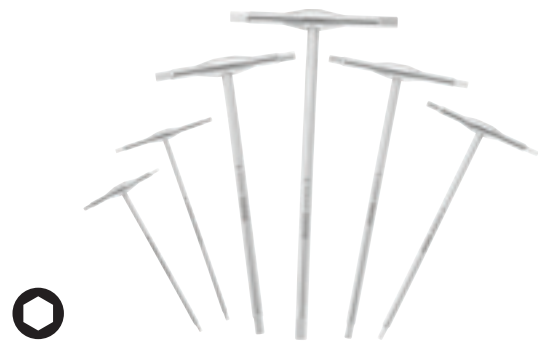

| Obj. číslo | ks | Obsah | g | Cena (bez DPH) | Cena (s DPH) | EAN |
|------------|----|----------------------------|-----|----------------|--------------|---------------|
| E121229 | 6 | 2,5 - 3 - 4 - 5 - 6 - 8 mm | 550 | 101,10 | 121,32 | 3258951212295 |

6-HRANNÉ "T" KLÚČE

- UNI 2936 - ISO 2936 - DIN ISO 2936
- Rozmerová presnosť zaisťuje dokonalé spojenie s hlavou skrutky
- Vyrobené z chróm vanádiovej ocele
- Povrchová úprava: lesklý chróm



| Obj. číslo | A (mm) | L1 (mm) | L2 (mm) | C (mm) | g | Cena (bez DPH) | Cena (s DPH) | EAN |
|------------|--------|---------|---------|--------|-----|----------------|--------------|---------------|
| E121216 | 2,5 | 125 | 117 | 62 | 19 | 13,82 | 16,58 | 3258951212165 |
| E121217 | 3 | 150 | 142 | 75 | 24 | 13,82 | 16,58 | 3258951212172 |
| E121219 | 4 | 180 | 170 | 90 | 62 | 15,12 | 18,14 | 3258951212196 |
| E121221 | 5 | 210 | 198 | 105 | 99 | 15,81 | 18,97 | 3258951212219 |
| E121222 | 6 | 210 | 196 | 105 | 135 | 18,88 | 22,66 | 3258951212226 |
| E121224 | 8 | 250 | 234 | 125 | 200 | 21,04 | 25,25 | 3258951212240 |
| E121226 | 10 | 300 | 280 | 150 | 410 | 28,39 | 34,07 | 3258951212264 |

ÚDERNÝ SKRUTKOVÁČ

12-DIELNA SADA ÚDERNÉHO SKRUTKOVÁČA

- K rýchlemu a bezpečnému povoleniu stuhnutých, zhrdzavených či zalepených spojov
- Sada je uložená v kovovom kufríku s plastovým výlisokom
- Obsah sady:
 - 36 mm bity 5/16" ploché 8, 10 mm a 5/16" krížové Phillips® PH2 - PH3, 80 mm bity 5/16" ploché 8, 10 mm a 5/16" krížové Phillips® PH2 - PH4, vyťahovákylomných skrutiek #3 x 67mm - # x 71mm, Adaptér 1/2" na 5/16", 1/2" úderný skrutkovač



| Obj. číslo | ks | Cena (bez DPH) | Cena (s DPH) | EAN | |
|------------|------|----------------|--------------|-------|---------------|
| E230301 | 1250 | 12 | 58,83 | 70,60 | 3258952303015 |

SKRUTKOVÁČE, KLÚČE A BITY

OVLÁDAČE BITOV A PRÍSLUŠENSTVO

MAGNETICKÝ OVLÁDAČ BITOV 1/4"

- ISO 1173 - DIN 3126
- Rukoväť priamo vstrekaná na driek pre vysokú odolnosť a pevnosť
- Protišmyková rukoväť s mäkkým povrchom



| Obj. číslo | L1 (mm) | L2 (mm) | d (mm) | | Cena (bez DPH) | Cena (s DPH) | EAN |
|------------|---------|---------|--------|-----|----------------|--------------|---------------|
| E165490 | 230 | 125 | 32 | 130 | 7,64 | 9,17 | 3258951654903 |

1/4" MINIRAČŇA NA BITY

- ISO 1173 - DIN 3126
- Račňa s ovládacím F 1/4" šesťhranom
- Zasadenie bitu priamo do račne umožňuje prácu v miestach s nízkou svetlou výškou
- Povrchová úprava matný chróm



| Obj. číslo | L (mm) | | Cena (bez DPH) | Cena (s DPH) | EAN |
|------------|--------|----|----------------|--------------|---------------|
| E131601 | 91 | 54 | 16,33 | 19,60 | 3258951316016 |

RAČŇOVÝ SKRUTKOVÁČ

- Ergonomická bimateriálna rukoväť s mäkkým povrchom, presne zapadajúca do dlane
- 3polohová račňa: doľava, doprava, uzamknuté, krok spätného chodu račne 8°
- Magnetický držiak bitov v drieku
- Súčasťou sady sú bity: ploché 4 - 5,5 - 6 mm, krížové Phillips® PH1 - PH2, krížové Pozidriv® PZ1 - PZ2



| Obj. číslo | | | Cena (bez DPH) | Cena (s DPH) | EAN |
|------------|-----|------|----------------|--------------|---------------|
| E160801 | 300 | 1/4" | 21,82 | 26,18 | 3258951608012 |

PIŠTOĽOVÝ RAČŇOVÝ SKRUTKOVÁČ

- Ergonomická bimateriálna rukoväť s mäkkým povrchom, presne zapadajúca do dlane
- 3polohová račňa: doľava, doprava, uzamknutá, krok spätného chodu račne 8°
- 2 polohy rukoväte - rovná pre rýchle skrútkovanie a ohnutá pre väčšiu silu
- Magnetický držiak bitov v drieku
- Súčasťou sady sú bity: ploché 4 - 5,5 - 6 mm, krížové Phillips® PH1 - PH2, krížové Pozidriv® PZ1 - PZ2



| Obj. číslo | | | Cena (bez DPH) | Cena (s DPH) | EAN |
|------------|-----|------|----------------|--------------|---------------|
| E160802 | 320 | 1/4" | 25,94 | 31,13 | 3258951608029 |

KRÁTKY RAČŇOVÝ SKRUTKOVÁČ

- Ergonomická bimateriálna rukoväť s mäkkým povrchom, presne zapadajúca do dlane
- 3polohová račňa: doľava, doprava, uzamknutá, krok spätného chodu račne 8°
- Magnetický držiak bitov v drieku
- Súčasťou sady sú bity: ploché 5,5 mm, krížový Phillips® PH2, krížový Pozidriv® PZ2



| Obj. číslo | | | Cena (bez DPH) | Cena (s DPH) | EAN |
|------------|-----|------|----------------|--------------|---------------|
| E160803 | 170 | 1/4" | 14,76 | 17,71 | 3258951608036 |

OVLÁDAČ BITOV SO 6 BITMI

- Pevné spojenie bitu s ovládačom umožňuje vyvinúť vysoký uťahovací/povoľovací moment
- Transparentná rukoväť, niklovaný driek
- Chrómovaný magnetický držiak bitov
- Elastomerová päťka rukoväte
- Dodávaný so 6 bitmi
- Ploché 4,5 x 0,6 a 6,5 x 1,2 mm
- Krížové Phillips® PH1, PH2
- Krížové Pozidriv® PZ1, PZ2
- Elastomerová päťka rukoväte



| Obj. číslo | ks | | Cena (bez DPH) | Cena (s DPH) | EAN |
|------------|----|-----|----------------|--------------|---------------|
| E161115 | 7 | 200 | 19,76 | 23,71 | 3258951611159 |

MAGNETICKÝ ADAPTÉR NA BITY HEXM1/4" X HEXF1/4"

- ISO 1173 - DIN 3126



| Obj. číslo | L (mm) | | Cena (bez DPH) | Cena (s DPH) | EAN |
|------------|--------|----|----------------|--------------|---------------|
| E113648 | 60 | 22 | 4,21 | 5,05 | 3258951136485 |

ADAPTÉR NA HLAVICE HEXM1/4" X M1/4"

- ISO 1173 - DIN 3126 - ISO 1174-1



| Obj. číslo | L (mm) | | Cena (bez DPH) | Cena (s DPH) | EAN |
|------------|--------|----|----------------|--------------|---------------|
| E113649 | 50 | 29 | 2,29 | 2,75 | 3258951136492 |

1/4" 6-HRANNÉ MAGNETICKÉ STOPKOVÉ HLAVICE

- ISO 1173 - DIN 3126 - ISO 691 - ISO 1711-1
- Hlava skrutky je pridržiavaná v hlavici magnetom



| Obj. číslo | A (mm) | L (mm) | | Cena (bez DPH) | Cena (s DPH) | EAN |
|------------|--------|--------|----|----------------|--------------|---------------|
| E113644 | 8 | 65 | 45 | 3,66 | 4,39 | 3258951136447 |
| E113645 | 9 | 65 | 45 | 3,66 | 4,39 | 3258951136454 |
| E113646 | 10 | 65 | 51 | 3,66 | 4,39 | 3258951136461 |
| E131608 | 13 | 65 | 51 | 4,21 | 5,05 | 3258951316085 |

SKRUTKOVÁČ S VÝMENNÝMI DRIEKMI

- Rukoväť s úložným priestorom z acetátu
- Mosadzné upínacie skľučovadlo
- Okrúhle niklované drieki
- E161113 dodávaný s plochými paralelnými driekmi 3,5 - 5,0 - krížovým Phillips® PH1 a šidlom



| Obj. číslo | L (mm) | ks | | Cena (bez DPH) | Cena (s DPH) | EAN |
|------------|--------|----|----|----------------|--------------|---------------|
| E161113 | 155 | 5 | 58 | 20,09 | 24,11 | 3258951611135 |

SADY BITOV

74-DIELNA SADA PRE SKRUTKOVANIE V MODULCH

- 1x multibitový račňový skrutkovač E160802 s bitmi: plochý 4 - 5,5 - 6 mm, krížový Phillips® PH1 - PH2, krížový Pozidriv® PZ1 - PZ2
- 1x 9-dielna sada predĺžených zástrčných 6-hranných klúčov s guľôčkou E113976: 1,5 - 2 - 2,5 - 3 - 4 - 5 - 6 - 8 - 10 mm
- 1x 7-dielna sada TORX® klúčov E121102: T10 - T15 - T20 - T25 - T27 - T30 - T40
- 1x 49-dielna sada bitov a adaptéru E131701: 6x plochý bit 4 - 4,5 - 5,5 - 6,5x2 - 8 mm
6x krížový bit Phillips® PH1x2 - PH2x3 - PH3
7x krížový bit Pozidriv® PZ1x2 - PZ2x3 - PZ3x2
10x bit TORX® T10x2 - T15x2 - T20x2 - T25x2 - T30x2
10x bit TORX® s otvorom T10 - T15x2 - T20x2 - T25x2 - T30x2 - T40
9x zástrčný 6hranný bit 2 - 3x2 - 4x2 - 5x2 - 6x2
1x adaptér na bity s mechanickou poistkou HexM1/4" x HexF1/4"
- 1x adaptér HexM 1/4 "x 1/4"
- Prázdny modul: E121106



| Obj. číslo | ks | | Cena (bez DPH) | Cena (s DPH) | EAN |
|------------|----|------|----------------|--------------|---------------|
| E121105 | 74 | 1392 | 93,98 | 112,78 | 3258951211052 |

59-DIELNA SADA RÁČNOVÉHO SKRUTKOVÁČA S BITMI (25 MM)

- 1x račňový skrutkovač s revolverovou rukoväťou
- 12x 1/4" bity ploché: 3 - 4 (3x) - 4,5 - 5 - 5,5 (2x) - 6 - 6,5 (2x) - 8 mm
- 8x 1/4" bity krížové Phillips®: PH1 (3x) - PH2 (4x) - PH3
- 7x 1/4" bity krížové Pozidriv®: PZ1 (3x) - PZ2 (3x) - PZ3
- 9x 1/4" bity 6-hranné: 2 (2x) - 3 - 4(2x) - 5 (2x) - 6 (2x) mm
- 12x 1/4" bity Torx®: T10 (2x) - T15 (2x) - T20 (2x) - T25 (2x) - T30 (2x) - T40 (2x)
- 10x 1/4" bity Resistor®: TT10 - TT15 (2x) - TT20 (2x) - TT25 (2x) - TT30 (2x) - TT40



| Obj. číslo | ks | | Cena (bez DPH) | Cena (s DPH) | EAN |
|------------|----|-----|----------------|--------------|---------------|
| E160804 | 59 | 891 | 62,20 | 74,64 | 3258951608043 |

48-DIELNA SADA 1/4" BITOV 25 MM

- 6x ploché bity: 4 - 4,5 - 5,5 - 6,5x2 - 8 mm
- 6x krížové bity Phillips®: PH1x2 - PH2x3 - PH3
- 7x krížové bity Pozidriv®: PZ1x2 - PZ2x3 - PZ3x2
- 10x bity TORX®: T10x2 - T15x2 - T20x2 - T25x2 - T30x2
- 10x bity TORX® s otvorom: T10 - T15x2 - T20x2 - T25x2 - T30x2 - T40
- 9x zástrčné 6-hranné bity: 2 - 3x2 - 4x2 - 5x2 - 6x2
- 1x adaptér na bity s mechanickou poistkou HexM1/4" x HexF1/4"



| Obj. číslo | ks | | Cena (bez DPH) | Cena (s DPH) | EAN |
|------------|----|-----|----------------|--------------|---------------|
| E131701 | 49 | 392 | 29,66 | 35,59 | 3258951317013 |

100-DIELNA SADA 1/4" BITOV

- 7x bity krížové Phillips®: PH00 - PH0 - PH1x2 - PH2 (2x) - PH3 - PH4
- 9x bity ploché: 3 - 4 - 4,5 - 5 - 5,5 - 6 - 6,5 - 7 - 8 mm
- 5x bity krížové Pozidriv®: PZ1 - PZ2 (2x) - PZ3 - PZ4
- 10x 6-hranné metrické: 1,5 - 2 - 2,5 - 3 - 4 - 5 - 5,5 - 6 - 7 - 8 mm
- 10x 6-hranné palcové: 1/16" - 5/64" - 3/32" - 7/64" - 1/8" - 9/64" - 5/32" - 3/16" - 7/32" - 1/4"
- 4x Tri-wing®: #1 - 2 - 3 - 4
- 5x Spanner® (ploché s výstupkami): # 4 - 6 - 8 - 10 - 12
- 3x krížové Torq-Set®: # 6 - 8 - 10
- 5x Robertson 4hranné: # 0 - 1 - 2 (2x) - 3
- 5x Clutch: 1/8" - 5/32" - 3/16" - 1/4" - 5/16"
- 3x XZN®: M5 - M6 - M8
- 10x Torx®: T8 - T9 - T10 - T15 - T20 - T25 - T27 - T30 - T40 - T45
- 6x 6-hranné s otvorom metrické: 2 - 2,5 - 3 - 4 - 5 - 6 mm
- 6x 6-hranné s otvorom palcové: 5/64" - 3/32" - 7/64" - 1/8" - 9/64" - 5/32"
- 9x Resistor®: TT8 - TT10 - TT15 - TT20 - TT25 - TT27 - TT30 - TT35 - TT40
- 1x magnetický adaptér na bity: dĺžka 60 mm
- 1x adaptér na bity s aretáciou: dĺžka 60 mm

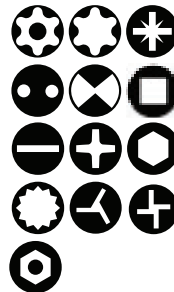

| Obj. číslo | ks | | Cena (bez DPH) | Cena (s DPH) | EAN |
|------------|-----|-----|----------------|--------------|---------------|
| E131709 | 100 | 902 | 44,59 | 53,51 | 3258951317099 |

39-DIELNA SADA 1/4" BITOV 25 MM

- 4x ploché bity: - 5,5 - 6,5 - 8 mm
- 4x krížové bity Phillips®: PH1 - PH2x2 - PH3
- 3x krížové bity Pozidriv®: PZ1 - PZ2 - PZ3
- 7x bity TORX®: T8 - T10 - T15 - T20 - T25 - T30 - T40
- 7x bity TORX® s otvorom: TT10 - TT15 - TT20 - TT25 - TT27 - TT30 - TT40
- 4x zástrčné 6-hranné bity: 3 - 4 - 5 - 6 mm
- 1x adaptér na bity s mechanickou poistkou HexM 1/4" x HexF1 1/4"
- 7x 6-hranné hlavice: 6 - 7 - 8 - 10 - 11 - 12 - 13 mm
- 1x adaptér na hlavice HexM 1/4" x M1 1/4"
- 1x miniračňa na bity



| Obj. číslo | ks | | Cena (bez DPH) | Cena (s DPH) | EAN |
|------------|----|-----|----------------|--------------|---------------|
| E131705 | 39 | 445 | 46,94 | 56,33 | 3258951317051 |

SKRUTKOVAČE, KLÚČE A BITY

32-DIELNA SADA 1/4" BITOV 25 MM

- 4x ploché bity: 4 - 5,5 - 6,5 - 8 mm
- 3x krížové bity Phillips®: PH1 - PH2 - PH3
- 3x krížové bity Pozidriv®: PZ1 - PZ2 - PZ3
- 9x bity TORX®: T8 - T10 - T15 - T20x2 - T25x2 - T30 - T40
- 7x bity TORX® s otvorom: T10 - T15 - T20 - T25 - T27 - T30 - T40
- 4x zástrčné 6-hranné bity: 3 - 4 - 5 - 6 mm
- 1x miniračňa na bity
- 1x adaptér na bity s mechanickou poistkou HexM1/4" x HexF1/4"



| Obj. číslo | ks | | Cena (bez DPH) | Cena (s DPH) | EAN |
|------------|----|-----|----------------|--------------|---------------|
| E131702 | 32 | 367 | 38,25 | 45,90 | 3258951317020 |

19-DIELNA SADA 1/4" BITOV 25 MM

- 3x ploché bity: 4 - 4,5 - 5,5 mm
- 2x krížové bity Phillips®: PH1 - PH2
- 3x krížové bity Pozidriv®: PZ1 - PZ2 - PZ3
- 6x bity TORX®: T10 - T15 - T20 - T25 - T30 - T40
- 4x zástrčné 6-hranné bity: 3 - 4 - 5 - 6 mm
- 1x magnetický adaptér na bity HexM1/4" x HexF1/4"



| Obj. číslo | ks | | Cena (bez DPH) | Cena (s DPH) | EAN |
|------------|----|-----|----------------|--------------|---------------|
| E113901 | 19 | 188 | 13,29 | 15,95 | 3258951139011 |

62-DIELNA SADA 1/4" BITOV 25 MM

- 6x ploché bity: 4x3 - 5,5x3
- 12x krížové bity Phillips®: PH1x3 - PH2x6 - PH3x3
- 12x krížové bity Pozidriv®: PZ1x3 - PZ2x6 - PZ3x3
- 21x bity TORX®: TX10x3 - TX15x3 - TX20x3 - TX25x3 - TX27x3 - TX30x3 - TX40x3
- 9x zástrčné 6-hranné bity: 4x3 - 5x3 - 6x3
- 1x magnetický adaptér na bity 60 mm
- 1x adaptér na bity s aretáciou 60 mm



| Obj. číslo | ks | | Cena (bez DPH) | Cena (s DPH) | EAN |
|------------|----|-----|----------------|--------------|---------------|
| E131710 | 62 | 502 | 26,95 | 32,34 | 3258951317105 |

MOMENTOVÉ KLÚČE

MOMENTOVÉ KLÚČE

- Ergonomický design
- Priame čítanie hodnoty ťahovacieho momentu
- Jednoduché, intuitívne použitie
- Zvýšená presnosť a odolnosť
- Modely dlhodobo testované pred uvedením do predaja v prostredí autoservisu po dobu 5 mesiacov s priemerným použitím 250x za deň

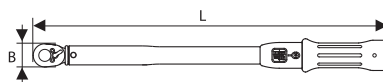

| Obj. číslo | | Nm | L (mm) | | Cena (bez DPH) | Cena (s DPH) | EAN |
|------------|------|-----------|--------|------|----------------|--------------|---------------|
| E100105 | 1/4" | 5 - 25 | 323 | 680 | 115,34 | 138,41 | 3258951001059 |
| E100106 | 3/8" | 10 - 50 | 400 | 680 | 114,23 | 137,08 | 3258951001066 |
| E100107 | 1/2" | 20 - 100 | 400 | 1250 | 118,61 | 142,33 | 3258951001073 |
| E100108 | 1/2" | 40 - 200 | 517 | 1460 | 124,91 | 149,89 | 3258951001080 |
| E100109 | 1/2" | 60 - 340 | 620 | 1790 | 131,64 | 157,97 | 3258951001097 |
| E100110 | 3/4" | 150 - 750 | 1200 | 4100 | 441,77 | 530,12 | 3258951001103 |

KLÚČE PRE UHLOVÉ DOŤAHOVANIE

1/2" KLÚČE PRE UHLOVÉ DOŤAHOVANIE

- 340 mm dlhý pružný krk (E100115)
- Silný upevňovací magnet (E100115)
- 100 mm x 50 mm pravouhly upínací kolík (E100116)
- Voľné otáčanie
- Zväčšovanie uhlu v smere hodinových ručičiek
- Delenie po 2°



| Obj. číslo | | Cena (bez DPH) | Cena (s DPH) | EAN |
|------------|-----|----------------|--------------|---------------|
| E100115 | 257 | 55,47 | 66,56 | 3258951001158 |
| E100116 | 180 | 22,60 | 27,12 | 3258951001165 |

NÁSOBIČE MOMENTU

NÁSOBIČE MOMENTU

- Zosilnené uťahovanie a povoľovanie
- Torzný adaptér chrániaci vnútorný mechanizmus pred poškodením
- Súčasťou sady je priama reakčná tyč
- Reakčná tyč ohnutá 90° pre uťahovanie/povoľovanie matic kolies nákladných automobilov
- Prevod sily 1: 6,5 (E100103T) - 1: 12 (E100104T)



| Obj. číslo | □ | Nm | kg | Cena (bez DPH) | Cena (s DPH) | EAN |
|------------|-------------|------|-----|----------------|--------------|---------------|
| E100103 | 1/2" x 3/4" | 1500 | 6,2 | 580,64 | 696,77 | 3258951001035 |
| E100104 | 1/2" x 1" | 2500 | 8,6 | 758,50 | 910,20 | 3258951001042 |

NÁHRADNÉ DIELY

NÁHRADNÉ DIELY PRE MOMENTOVÉ KLÚČE

| Obj. číslo | Popis | E100105 | E100106 | E100107 | E100108 | E100109 | E100110 |
|------------|------------------------------|---------|---------|---------|---------|---------|---------|
| E1001-001 | Zátka k rukoväti | x | x | x | x | x | x |
| E1001-002 | Nastavovací krúžok | x | x | x | x | x | x |
| E1001-003 | Zadný diel rukoväte | x | x | x | x | x | x |
| E1001-004 | Základňa tlačidla | x | x | x | x | x | x |
| E1001-005 | Tlačidlo zaistenia | x | x | x | x | x | x |
| E1001-006 | Vymedzovací háčik | x | x | x | x | x | x |
| E1001-007 | Kolíček 1,5 x 20 | x | x | x | x | x | x |
| E1001-008 | Doštička jednotiek | x | x | x | x | x | x |
| E1001-009 | Krycie sklíčko | x | x | x | x | x | x |
| E1001-010 | Držiak sklíčka | x | x | x | x | x | x |
| E1001-011 | Predný diel rukoväte | x | x | x | x | x | x |
| E1001-012 | Pružinka | x | x | x | x | x | x |
| E1001-013 | Kolíček | x | x | x | x | x | x |
| E1001-014 | Podložka | x | x | x | x | x | x |
| E1001-015 | Kolíček 3,06 x 12,5 | x | x | x | x | x | x |
| E1001-016 | Valcová vložka | x | x | x | x | x | x |
| E1001-017 | Nastavovacia skrutka M5 x 16 | x | x | x | x | x | x |
| E1001-018 | Kolíček 10 x 35 | | | | | | x |
| E1001-019 | Telo (hlava račne) | | | | | | x |
| E1001-020 | Skrutka M5 x 12 | | | | | | x |
| E1001-021 | Skrutka imbus M4 x 10 | | | | | | x |
| E1001-022 | Kolíček 2,5 x 18 | | | | | | x |
| E1001-023 | Nastavovacia skrutka M5 x 14 | | | | | | x |

NÁHRADNÉ DIELY PRE NÁSOBIČOV MOMENTU

| Obj. číslo | Popis | E100105 | E100106 |
|------------|-----------------------------|---------|---------|
| E1001-031 | Skrutka imbus M5 x 27L | x | |
| E1001-032 | 1500-9x spodná krytka | x | |
| E1001-033 | O-krúžok (D64.77xT2,62) | x | |
| E1001-034 | Kolíček 6,98 x 29 | x | |
| E1001-035 | 1500-9x 2. planetový prevod | x | |
| E1001-036 | 1500-9x 2. hlavný prevod | x | |
| E1001-037 | Kolíček 5,98 x 16 | x | |
| E1001-038 | 1500-9x 1. planetový prevod | x | |
| E1001-039 | 1500-9x 1. hlavný prevod | x | |
| E1001-040 | Skrutka imbus M6 x 42L | | x |
| E1001-041 | 2500-4x vrchná krytka | | x |
| E1001-042 | O-krúžok (D74.4xT3,1) | | x |
| E1001-043 | Kolíček 9,98 x 46 | | x |
| E1001-044 | 2500-4x planetový prevod | | x |
| E1001-045 | 2500-4x 2. hlavný prevod | | x |
| E1001-046 | Kolíček 9,98 x 24 | | x |
| E1001-047 | 2500-4x 1. planetový prevod | | x |
| E1001-048 | 2500-4x 1. hlavný prevod | | x |

SADY NÁHRADNÝCH DIELOV PRE RAČNE MOMENTOVÝCH KLÚČOV

- E100501 sada náhradných dielov pre 1/4" OMK E100105
- E100502 sada náhradných dielov pre 3/8" OMK E100106
- E100503 sada náhradných dielov pre 1/2" OMK E100108
- E100504 sada náhradných dielov pre 3/4" OMK E100110
- E100505 sada náhradných dielov pre 1/2" OMK E100107
- E100506 sada náhradných dielov pre 1/2" OMK E100109
- Sada obsahuje vždy kompletný mechanizmus račne

| Obj. číslo | □ | Cena (bez DPH) | Cena (s DPH) | EAN |
|------------|------|----------------|--------------|---------------|
| E100501 | 1/4" | 12,18 | 14,62 | 3258951005019 |
| E100502 | 3/8" | 14,11 | 16,93 | 3258951005026 |
| E100505 | 1/2" | 15,00 | 18,00 | 3258951005040 |
| E100503 | 1/2" | 15,68 | 18,82 | 3258951005026 |
| E100506 | 1/2" | 15,00 | 18,00 | 3258951005040 |
| E100504 | 3/4" | 45,24 | 54,29 | 3258951005026 |

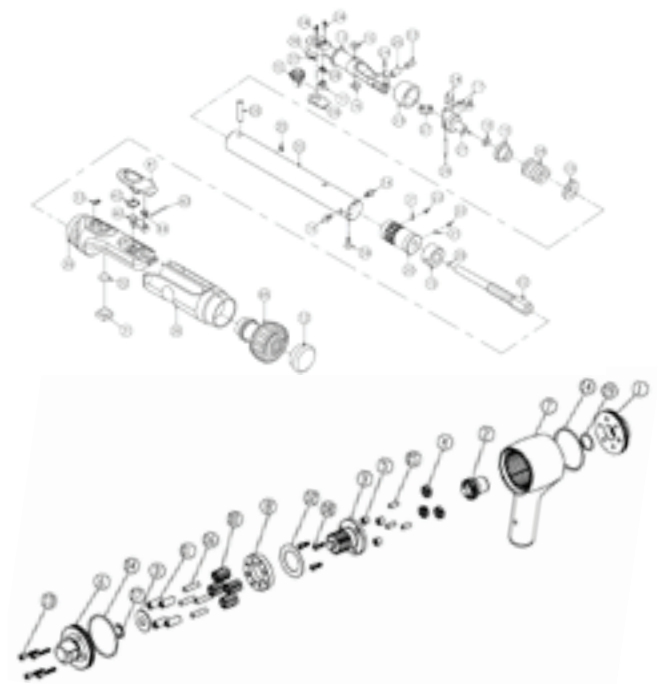

PNEUMATICKÉ UŤAHOVÁKY A RÁZOVÉ HLAVICE

PNEUMATICKÉ UŤAHOVÁKY

1/2" KOMPAKTNÝ RÁZOVÝ PNEUMATICKÝ UŤAHOVÁK

- Kompaktný, robustný, silný, pohodlný
- Skrátaná konštrukcia pre prácu v stiesnenom priestore, iba 120 mm dĺžka
- Odolný mechanizmus jednoduchého JUMBO kladiva
- Vysoký povoľovací moment 678 Nm
- Ľahká konštrukcia, hmotnosť 1,6 kg
- Gumový povlak rukoväte, izolácia proti chladu
- Výfuk v rukoväti smeruje vzduch preč od pracovného priestoru
- 3 hodnoty nastavenia uťahovacieho momentu



| Obj. číslo | | | Cena (bez DPH) | Cena (s DPH) | EAN |
|------------|------|-----|----------------|--------------|---------------|
| E230104 | 1/2" | 1,6 | 197,07 | 236,48 | 3258952301042 |

1/2" ŠTANDARDNÝ RÁZOVÝ PNEUMATICKÝ UŤAHOVÁK

- Silný s vysokým krútiacim momentom
- Odolný mechanizmus dvojitého kladiva
- Vysoký povoľovací moment 814 Nm
- Ergonomický
- Gumový povlak rukoväte, izolácia proti chladu
- Výfuk v rukoväti smeruje vzduch preč od pracovného priestoru
- 5 hodnôt nastavenia uťahovacieho momentu



| Obj. číslo | | | Cena (bez DPH) | Cena (s DPH) | EAN |
|------------|------|-----|----------------|--------------|---------------|
| E230110 | 1/2" | 2,7 | 202,07 | 242,48 | 3258952301103 |

BRÚSKY

PRIAMA BRÚSKA

- Upinacia hlava 1/4"
- Kompaktná konštrukcia
- Výfuk vzduchu smerovaný vzad
- Voľnobežné otáčky - 25 000 ot/min
- Progressívna spúšť umožňuje presné a citlivé ovládanie
- Priemer rozvodu tlakového vzduchu: 3/8" - 10 mm
- Prípojka tlakového rozvodu vzduchu 1/4"



| Obj. číslo | | Cena (bez DPH) | Cena (s DPH) | EAN |
|------------|------|----------------|--------------|---------------|
| E230502 | 0,56 | 45,41 | 54,49 | 3258952305026 |

EXCENTRICKÁ PNEUMATICKÁ PÄSTNÁ BRÚSKA

- Progressívna spúšť pre presné ovládanie rýchlosti otáčok
- 360° otočný vývod výfuku stlačeného vzduchu
- Možnosť pripojenia k centrálnemu či prenosnému odsávaniu
- 6 otvorov v pracovnej doske uľahčuje odsávanie
- Priemer kotúča 152 mm
- Rozkmit 5 mm
- Voľnobežné otáčky - 10 000 ot/min



| Obj. číslo | Ø kotúča (mm) | Rozkmit (mm) | | Cena (bez DPH) | Cena (s DPH) | EAN |
|------------|---------------|--------------|------|----------------|--------------|---------------|
| E230603 | 152 | 5 | 0,65 | 197,63 | 237,16 | 3258952306030 |

RAČNE

PNEUMATICKÉ MINI RAČNE

- Kompaktný dizajn pre prácu v stiesnenom prostredí
- Dĺžka 165 mm
- Voľnobežné otáčky - 250 otáčok za minútu
- Maximálny uťahovací/povoľovací moment 54 Nm
- Bočný výfuk smeruje prúd vzduchu preč od pracovného priestoru
- Prepínač smeru rotácie v hornej časti račňovej hlavy
- Priemer rozvodu tlakového vzduchu: 1/4" - 6 mm
- Prípojka tlakového rozvodu vzduchu: 1/4"



| Obj. číslo | | L (mm) | d (mm) | | Cena (bez DPH) | Cena (s DPH) | EAN |
|------------|------|--------|--------|------|----------------|--------------|---------------|
| E230201 | 1/4" | 175,5 | 36 | 0,52 | 100,61 | 120,73 | 3258952302018 |

PNEUMATICKÉ RAČNE

- Robustná konštrukcia pre každodenné použitie
- Voľnobežné otáčky - 150 otáčok za minútu
- Maximálny uťahovací/povoľovací moment 68 Nm
- Bočný výfuk smeruje prúd vzduchu preč od pracovného priestoru
- Prepínač smeru rotácie v hornej časti račňovej hlavy
- Priemer rozvodu tlakového vzduchu: 3/8" - 10 mm
- Prípojka tlakového rozvodu vzduchu: 1/4"



| Obj. číslo | | L (mm) | L1 (mm) | d (mm) | | Cena (bez DPH) | Cena (s DPH) | EAN |
|------------|------|--------|---------|--------|------|----------------|--------------|---------------|
| E230203 | 3/8" | 267 | 110,8 | 40,5 | 1,17 | 106,00 | 127,20 | 3258952302032 |
| E230204 | 1/2" | 267 | 110,8 | 40,5 | 1,17 | 106,00 | 127,20 | 3258952302049 |

NITOVAČKA

PNEUMATICKÁ NITOVAČKA

- Pre oceľové a hliníkové trhacie nity 2,4 - 3,2 - 4,0 - 4,8 mm
- Pre spájanie ocele, hliníka, medi a iných mäkkých materiálov
- Sila ťahu: 9 kN
- Veľká spúšť pre jednoduché použitie
- Dĺžka kroku: 14 mm
- Priemer rozvodu tlakového vzduchu: 3/8" - 10 mm
- Prípojka tlakového rozvodu vzduchu 1/4"



| Obj. číslo | | Cena (bez DPH) | Cena (s DPH) | EAN |
|------------|------|----------------|--------------|---------------|
| E230901 | 1,72 | 131,94 | 158,33 | 3258952309017 |

SADY 1/2" RÁZOVÝCH HLAVÍC

14-DIELNA SADA 1/2" PREDĹŽENÝCH RÁZOVÝCH HLAVÍC

- 14x 1/2" 6-hranné predĺžené hlavice: 10 - 11 - 12 - 13 - 14 - 16 - 17 - 19 - 21 - 22 - 24 - 27 - 30 - 32 mm
- Súčasťou sady sú poistné kolíčky a O-krúžky
- Kufřík s kovovými prackami a pántmi, umožňujúci uloženie v zásuvke pojazdných montážnej skrine



| Obj. číslo | ks | | | Cena (bez DPH) | Cena (s DPH) | EAN |
|------------|----|------|------|----------------|--------------|---------------|
| E041602 | 14 | 1/2" | 4,65 | 164,15 | 196,98 | 3258950416021 |

17-DIELNA SADA 1/2" RÁZOVÝCH HLAVÍC

- 1/2" 6-hranné hlavice: 10 - 11 - 12 - 13 - 14 - 15 - 16 - 17 - 18 - 19 - 21 - 22 - 24 - 27 - 30 - 32 mm
- Predĺžovací nástavec 125 mm
- Súčasťou sady sú poistné kolíčky a O-krúžky
- Kufřík s kovovými prackami a pántmi, umožňujúci uloženie v zásuvke pojazdných montážnej skrine



| Obj. číslo | ks | | | Cena (bez DPH) | Cena (s DPH) | EAN |
|------------|----|------|-----|----------------|--------------|---------------|
| E041603 | 17 | 1/2" | 3,8 | 145,98 | 175,18 | 3258950416038 |

24-DIELNA SADA 1/2" RÁZOVÝCH HLAVÍC A PRÍSLUŠENSTVA V MODULE

- 1/2" priemerné 6-hranné hlavice: 10 - 11 - 12 - 13 - 14 - 15 - 16 - 17 - 18 - 19 - 21 - 22 - 24 mm
- 1/2" priemerné nástavce TORX®: E10 - E12 - E14 - E16 - E18 - E20 - E24
- 1/2" predĺžené priemerné hlavice na montáž kolies z ľahkých zliatin: 17 - 19 - 21 mm
- 1/2" priemerný predĺžovací nástavec 125 mm
- Sada 5 zaistovacích kolíčkov a O - krúžkov pre 1/2" hlavice od 8 do 14 mm
- Sada 5 zaistovacích kolíčkov a O - krúžkov pre 1/2" hlavice od 15 do 32 mm
- Prázdny modul E041606



| Obj. číslo | ks | | | Cena (bez DPH) | Cena (s DPH) | EAN |
|------------|----|------|------|----------------|--------------|---------------|
| E041604 | 24 | 1/2" | 3,55 | 201,55 | 241,86 | 3258950416045 |

7-DIELNA SADA 1/2" PRIEMYSELNÝCH HLAVÍC TORX®

- 1/2" priemerné nástrčné hlavice TORX®: E10 - E12 - E14 - E16 - E18 - E20 - E24
- Dodávaná na kovovej lište



| Obj. číslo | ks | | | Cena (bez DPH) | Cena (s DPH) | EAN |
|------------|----|------|-----|----------------|--------------|---------------|
| E041605 | 7 | 1/2" | 0,7 | 47,01 | 56,41 | 3258950416052 |

24-DIELNA SADA 1/2" PREDĹŽENÝCH RÁZOVÝCH HLAVÍC V MODULE

- 1/2" 6hranná rázová predĺžená hlavica 10 - 11 - 12 - 13 - 14 - 16 - 17 - 18 - 19 - 21 - 22 - 24 - 27 - 30 - 32 mm
- 1/2" zástrčná 6hranná rázová hlavica 5 - 6 - 8 - 10 - 12 - 14 - 17 - 19 mm
- 1/2" rázový predĺžovací nástavec 125 mm
- Prázdny modul: E041645



| Obj. číslo | ks | | | Cena (bez DPH) | Cena (s DPH) | EAN |
|------------|----|------|------|----------------|--------------|---------------|
| E041644 | 24 | 1/2" | 5,24 | 287,85 | 345,42 | 3258950416441 |

17-DIELNA SADA 1/2" RÁZOVÝCH HLAVÍC A PRÍSLUŠENSTVA V MODULE

- 1/2" 6-hranné hlavice: 8 - 10 - 11 - 12 - 13 - 14 - 15 - 16 - 17 - 18 - 19 - 21 - 22 - 24 mm
- 1/2" priemerný predĺžovací nástavec 50 mm
- 1/2" priemerný predĺžovací nástavec 250 mm
- 1/2" priemerný univerzálny kardan
- Prázdny modul E040602



| Obj. číslo | ks | | | Cena (bez DPH) | Cena (s DPH) | EAN |
|------------|----|--|------|----------------|--------------|---------------|
| E040601 | 17 | | 2,35 | 145,00 | 174,00 | 3258950406015 |

1/2" RÁZOVÉ PRÍSLUŠENSTVO

1/2" RÁZOVÉ PREDĹŽOVACIE NÁSTAVCE

- ISO 2725-2
- Špeciálne konštruované pre vysokú odolnosť voči rázom pri použití na ťahovacích strojoch
- Vykované z chróm-molybdénovej ocele
- Pre bezpečné použitie ich vždy zaistíte pomocou kolíčka a O-krúžka



| Obj. číslo | L (mm) | d1 (mm) | d2 (mm) | | cena (bez DPH) | cena (s DPH) | EAN |
|------------|--------|---------|---------|-----|----------------|--------------|---------------|
| E113616 | 50 | 25 | 16,6 | 97 | 9,93 | 11,92 | 3258951136164 |
| E113617 | 125 | 25 | 16,6 | 230 | 11,73 | 14,08 | 3258951136171 |
| E113618 | 250 | 25 | 16,6 | 430 | 15,32 | 18,38 | 3258951136188 |

RÁZOVÝ ADAPTÉR NA BITY F1/2" X HEXF1/2"

- Špeciálne konštruovaný pre vysokú odolnosť voči rázom pri použití na ťahovacích strojoch
- Vykované z chróm-molybdénovej ocele
- Pre bezpečné použitie ho vždy zaistíte pomocou kolíčka a O-krúžka

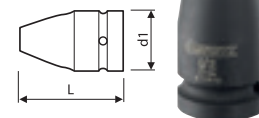

| Obj. číslo | L (mm) | d1 (mm) | | Cena (bez DPH) | Cena (s DPH) | EAN |
|------------|--------|---------|----|----------------|--------------|---------------|
| E113619 | 40 | 25 | 90 | 9,54 | 11,45 | 3258951136195 |

PNEUMATICKÉ UŤAHOVÁKY A RÁZOVÉ HLAVICE

1/2" RÁZOVÝ UNIVERZÁLNY KARDAN

- ISO 2725-2
- Špeciálne konštruovaný pre vysokú odolnosť voči rázom pri použití na uťahovacích strojoch
- Vykované z chróm-molybdénovej ocele
- Pre bezpečné použitie ho vždy zaistite pomocou kolíčka a O-krúžka

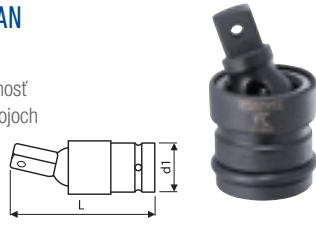

| Obj. číslo | L (mm) | d1 (mm) | | Cena (bez DPH) | Cena (s DPH) | EAN |
|------------|--------|---------|-----|----------------|--------------|---------------|
| E113620 | 60 | 32 | 170 | 22,28 | 26,74 | 3258951136201 |

SADY 5 ISTIACICH KOLÍČKOV A O-KRÚŽKOV 1/2"

- E117884 pre priemerné hlavice od 8 do 14 mm
- E117881 pre priemerné hlavice od 15 do 32 mm



| Obj. číslo | | Cena (bez DPH) | Cena (s DPH) | EAN |
|------------|---|----------------|--------------|---------------|
| E117884 | 5 | 7,06 | 8,47 | 3253561178849 |
| E117881 | 6 | 7,68 | 9,22 | 3258951178812 |

1/2" RÁZOVÉ HLAVICE

1/2" RÁZOVÉ 6-HRANNÉ HLAVICE

- ISO 2725-2
- Špeciálne konštruované pre vysokú odolnosť voči rázom pri použití na uťahovacích strojoch
- Vykované z chróm-molybdénovej ocele
- Pre bezpečné použitie ich vždy zaistite pomocou kolíčka a O-krúžka

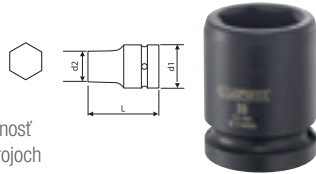

| Obj. číslo | A (mm) | L (mm) | d1 (mm) | d2 (mm) | | Cena (bez DPH) | Cena (s DPH) | EAN |
|------------|--------|--------|---------|---------|-----|----------------|--------------|---------------|
| E113489 | 8 | 38 | 25 | 15,0 | 86 | 4,34 | 5,21 | 3258951134894 |
| E113490 | 10 | 38 | 25 | 17,5 | 87 | 4,67 | 5,60 | 3258951134900 |
| E113491 | 11 | 38 | 25 | 18,7 | 89 | 4,87 | 5,84 | 3258951134917 |
| E113492 | 12 | 38 | 25 | 20,0 | 89 | 5,00 | 6,00 | 3258951134924 |
| E113493 | 13 | 38 | 25 | 21,3 | 88 | 5,00 | 6,00 | 3258951134931 |
| E113494 | 14 | 38 | 25 | 22,5 | 88 | 5,00 | 6,00 | 3258951134948 |
| E113495 | 15 | 38 | 30 | 23,7 | 136 | 5,00 | 6,00 | 3258951134955 |
| E113496 | 16 | 38 | 30 | 25,0 | 138 | 5,36 | 6,43 | 3258951134962 |
| E113497 | 17 | 38 | 30 | 26,2 | 133 | 5,36 | 6,43 | 3258951134979 |
| E113498 | 18 | 38 | 30 | 27,5 | 134 | 5,36 | 6,43 | 3258951134986 |
| E113499 | 19 | 38 | 30 | 28,7 | 128 | 5,36 | 6,43 | 3258951134993 |
| E113588 | 21 | 38 | 30 | 30,0 | 120 | 5,49 | 6,59 | 3258951135884 |
| E113589 | 22 | 38 | 30 | 32,0 | 160 | 5,49 | 6,59 | 3258951135891 |
| E113592 | 24 | 45 | 30 | 35,0 | 177 | 6,89 | 8,27 | 3258951135921 |
| E113594 | 27 | 50 | 30 | 38,7 | 222 | 8,20 | 9,84 | 3258951135945 |
| E113595 | 28 | 50 | 30 | 40,0 | 225 | 9,54 | 11,45 | 3258951135952 |
| E113596 | 30 | 50 | 30 | 42,0 | 240 | 9,73 | 11,68 | 3258951135969 |
| E113597 | 32 | 50 | 30 | 44,0 | 244 | 10,19 | 12,23 | 3258951135976 |

RÁZOVÉ ZÁSTRČNÉ 6-HRANNÉ HLAVICE

- ISO 2725-2
- Špeciálne konštruované pre vysokú odolnosť voči rázom pri použití na uťahovacích strojoch
- Vykované z jedného kusu chróm-molybdénovej ocele
- Pre bezpečné použitie ich vždy zaistite pomocou kolíčka a O-krúžka

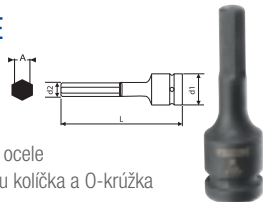

| Obj. číslo | A (mm) | L (mm) | d1 (mm) | d2 (mm) | | Cena (bez DPH) | Cena (s DPH) | EAN |
|------------|--------|--------|---------|---------|-----|----------------|--------------|---------------|
| E113623 | 5 | 75 | 25 | 6,0 | 84 | 9,41 | 11,29 | 3258951136232 |
| E113624 | 6 | 75 | 25 | 7,1 | 89 | 9,41 | 11,29 | 3258951136249 |
| E113625 | 8 | 75 | 25 | 9,5 | 97 | 9,41 | 11,29 | 3258951136256 |
| E113626 | 10 | 75 | 25 | 11,8 | 108 | 9,41 | 11,29 | 3258951136263 |
| E113627 | 12 | 75 | 25 | 14,0 | 125 | 10,52 | 12,62 | 3258951136270 |
| E113628 | 14 | 75 | 25 | 16,4 | 143 | 10,52 | 12,62 | 3258951136287 |
| E113629 | 17 | 75 | 25 | 19,8 | 178 | 12,18 | 14,62 | 3258951136294 |
| E113630 | 19 | 75 | 25 | 22,1 | 203 | 13,29 | 15,95 | 3258951136300 |

1/2" RÁZOVÉ PREDĹŽENÉ 6-HRANNÉ HLAVICE

- ISO 2725-2
- Špeciálne konštruované pre vysokú odolnosť voči rázom pri použití na uťahovacích strojoch
- Vykované z chróm-molybdénovej ocele
- Pre bezpečné použitie ich vždy zaistite pomocou kolíčka a O-krúžka



| Obj. číslo | A (mm) | L (mm) | d1 (mm) | d2 (mm) | | Cena (bez DPH) | Cena (s DPH) | EAN |
|------------|--------|--------|---------|---------|-----|----------------|--------------|---------------|
| E113598 | 10 | 78 | 25 | 17,5 | 139 | 8,23 | 9,88 | 3258951135983 |
| E113599 | 11 | 78 | 25 | 18,7 | 147 | 8,23 | 9,88 | 3258951135990 |
| E113600 | 13 | 78 | 25 | 21,3 | 165 | 8,59 | 10,31 | 3258951136003 |
| E113605 | 14 | 78 | 25 | 22,5 | 168 | 8,59 | 10,31 | 3258951136058 |
| E113606 | 16 | 78 | 30 | 25,0 | 238 | 9,60 | 11,52 | 3258951136065 |
| E113607 | 17 | 78 | 30 | 26,2 | 238 | 9,60 | 11,52 | 3258951136072 |
| E113608 | 18 | 78 | 30 | 27,5 | 252 | 9,73 | 11,68 | 3258951136089 |
| E113609 | 19 | 78 | 30 | 28,7 | 252 | 9,73 | 11,68 | 3258951136096 |
| E113610 | 21 | 78 | 30 | 31,0 | 272 | 10,06 | 12,07 | 3258951136102 |
| E113611 | 22 | 78 | 30 | 32,0 | 279 | 10,52 | 12,62 | 3258951136119 |
| E113612 | 24 | 78 | 30 | 35,0 | 325 | 10,75 | 12,90 | 3258951136126 |
| E113613 | 27 | 78 | 30 | 38,7 | 384 | 12,61 | 15,13 | 3258951136133 |
| E113614 | 30 | 78 | 30 | 42,0 | 411 | 14,47 | 17,36 | 3258951136140 |
| E113615 | 32 | 78 | 30 | 44,0 | 427 | 15,16 | 18,19 | 3258951136157 |

1/2" RÁZOVÁ HLAVICE XZN M18

- Dĺžka 78 mm

| Obj. číslo | | Cena (bez DPH) | Cena (s DPH) | EAN |
|------------|-----|----------------|--------------|---------------|
| E201121 | 150 | 14,01 | 16,81 | 3258952011217 |



3/4" RÁZOVÉ PRÍSLUŠENSTVO

3/4" RÁZOVÉ PREDĹŽOVACIE NÁSTAVCE

- ISO 2725-2
- Špeciálne konštruované pre vysokú odolnosť voči rázom pri použití na uťahovacích strojoch
- Vykované z chróm-molybdénovej ocele
- Pre bezpečné použitie vždy zaistite pomocou kolíčka a O-krúžka

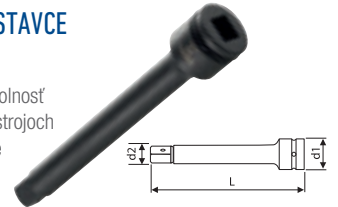

| Obj. číslo | L (mm) | d1 (mm) | d2 (mm) | | Cena (bez DPH) | Cena (s DPH) | EAN |
|------------|--------|---------|---------|------|----------------|--------------|---------------|
| E113487 | 175 | 44 | 25 | 883 | 25,58 | 30,70 | 3258951134870 |
| E113488 | 250 | 44 | 25 | 1167 | 28,42 | 34,10 | 8590381134880 |

3/4" RÁZOVÝ UNIVERZÁLNY KARDAN

- ISO 2725-2
- Špeciálne konštruovaný pre vysokú odolnosť voči rázom pri použití na uťahovacích strojoch
- Vykované z chróm-molybdénovej ocele
- Pre bezpečné použitie vždy zaistite pomocou kolíčka a O-krúžka



| Obj. číslo | L (mm) | d1 (mm) | d2 (mm) | | Cena (bez DPH) | Cena (s DPH) | EAN |
|------------|--------|---------|---------|-----|----------------|--------------|---------------|
| E041501 | 107 | 25,6 | 25 | 700 | 51,09 | 61,31 | 3258950415017 |

RÁZOVÁ REDUKCIA F3/4" X M1/2"

- ISO 2725-2
- Špeciálne konštruovaná pre vysokú odolnosť voči rázom pri použití na uťahovacích strojoch
- Vykovaná z chróm-molybdénovej ocele
- Pre bezpečné použitie vždy zaistite pomocou kolíčka a O-krúžka

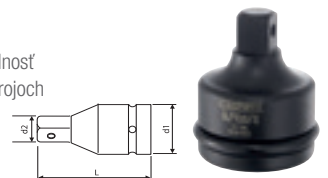

| Obj. číslo | L (mm) | d1 (mm) | d2 (mm) | | Cena (bez DPH) | Cena (s DPH) | EAN |
|------------|--------|---------|---------|-----|----------------|--------------|---------------|
| E041502 | 48 | 34 | 12,6 | 350 | 22,74 | 27,29 | 3258950415024 |

PNEUMATICKÉ UŤAHOVÁKY A RÁZOVÉ HLAVICE

RÁZOVÁ REDUKCIA F1" X M3/4"

- ISO 2725-2
- Špeciálne konštruovaná pre vysokú odolnosť voči rázom pri použití na uťahovacích strojoch
- Vykovaná z chróm-molybdénovej ocele
- Pre bezpečné použitie vždy zaistíte pomocou kolíčka a O-krúžka

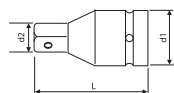

| Obj. číslo | L (mm) | d1 (mm) | d2 (mm) | g | Cena (bez DPH) | Cena (s DPH) | EAN |
|------------|--------|---------|---------|-----|----------------|--------------|---------------|
| E041503 | 75 | 54 | 25 | 800 | 39,56 | 47,47 | 3258950415031 |

SADA 5 ISTIACICH KOLIČKOV A O-KRÚŽKOV 3/4"

- Pre 3/4" priemerné hlavice od 17 do 50 mm



| Obj. číslo | g | Cena (bez DPH) | Cena (s DPH) | EAN |
|------------|----|----------------|--------------|---------------|
| E113563 | 10 | 13,49 | 16,19 | 3258951135631 |

3/4" RÁZOVÉ HLAVICE

3/4" RÁZOVÉ 6-HRANNÉ HLAVICE

- ISO 2725-2
- Špeciálne konštruované pre vysokú odolnosť voči nárazom pri použití na uťahovacích strojoch
- Vykované z chróm-molybdénovej ocele
- Pre bezpečné použitie vždy zaistíte pomocou kolíčka a O-krúžka

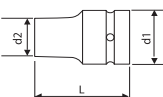

| Obj. číslo | A (mm) | L (mm) | d1 (mm) | d2 (mm) | g | Cena (bez DPH) | Cena (s DPH) | EAN |
|------------|--------|--------|---------|---------|-----|----------------|--------------|---------------|
| E041102 | 19 | 38 | 30 | 28,7 | 367 | 8,59 | 10,31 | 3258950411026 |
| E041103 | 21 | 38 | 30 | 30,0 | 367 | 8,59 | 10,31 | 3258950411033 |
| E041104 | 22 | 38 | 30 | 32,0 | 367 | 8,92 | 10,70 | 3258950411040 |
| E041106 | 27 | 50 | 30 | 38,7 | 400 | 9,08 | 10,90 | 3258950411064 |
| E113468 | 28 | 50 | 30 | 40,0 | 400 | 8,88 | 10,66 | 3258951134689 |
| E113469 | 29 | 54 | 44 | 45,0 | 400 | 8,88 | 10,66 | 3258951134696 |
| E113470 | 30 | 50 | 30 | 42,0 | 429 | 8,88 | 10,66 | 3258951134702 |
| E113471 | 32 | 50 | 30 | 44,0 | 475 | 9,41 | 11,29 | 3258951134719 |
| E113472 | 33 | 56 | 44 | 51,0 | 481 | 10,94 | 13,13 | 3258951134726 |
| E113473 | 34 | 56 | 44 | 52,0 | 492 | 10,94 | 13,13 | 3258951134733 |
| E113474 | 35 | 56 | 44 | 53,0 | 523 | 11,96 | 14,35 | 3258951134740 |
| E113475 | 36 | 56 | 44 | 54,0 | 523 | 11,96 | 14,35 | 3258951134757 |
| E113476 | 38 | 58 | 44 | 57,0 | 565 | 12,28 | 14,74 | 3258951134764 |
| E113477 | 41 | 58 | 44 | 60,0 | 608 | 15,65 | 18,78 | 3258951134771 |
| E113478 | 42 | 58 | 44 | 62,0 | 660 | 18,46 | 22,15 | 3258951134788 |
| E113479 | 46 | 63 | 44 | 67,0 | 770 | 20,15 | 24,18 | 3258951134795 |

SADA 1" RÁZOVÝCH HLAVÍC

8-DIELNA SADA 1" ŠTANDARDNÝCH RÁZOVÝCH HLAVÍC

- 1" 6-hranné štandardné hlavice: 27 - 30 - 32 - 33 - 36 - 41 - 46 - 50 mm
- Sada poistných O-krúžkov a kolíčkov súčasťou dodávky
- Dodávaná na kovovej lište (k dispozícii aj samostatne E042408)



| Obj. číslo | g | Cena (bez DPH) | Cena (s DPH) | EAN |
|------------|------|----------------|--------------|---------------|
| E041647 | 1350 | 176,59 | 211,91 | 3258953416479 |

1" RÁZOVÉ PRÍSLUŠENSTVO

1" RÁZOVÝ PREDLŽOVACÍ NÁSTAVEC

- ISO 1174-2
- Špeciálne konštruovaný pre vysokú odolnosť voči rázom pri použití na uťahovacích strojoch
- Vykovaný z chróm-molybdénovej ocele
- Pre bezpečné použitie ho vždy zaistíte pomocou kolíčka a O-krúžka

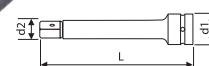

| Obj. číslo | L (mm) | d1 (mm) | d2 (mm) | g | Cena (bez DPH) | Cena (s DPH) | EAN |
|------------|--------|---------|---------|------|----------------|--------------|---------------|
| E042402 | 200 | 54 | 34 | 1626 | 44,49 | 53,39 | 3258950424026 |

SADA 5 ISTIACICH KOLIČKOV A O-KRÚŽKOV 1"

- Pre 1" priemerné hlavice od 19 do 70 mm



| Obj. číslo | g | Cena (bez DPH) | Cena (s DPH) | EAN |
|------------|---|----------------|--------------|---------------|
| E042401 | 7 | 10,42 | 12,50 | 3258950424019 |

1" RÁZOVÉ HLAVICE

1" 6-HRANNÉ RÁZOVÉ HLAVICE

- ISO 2725-2 - ISO 1711-2 - ISO 1174-2
- Špeciálne konštruované pre vysokú odolnosť voči rázom pri použití na uťahovacích strojoch
- Vykované z chróm-molybdénovej ocele
- Pre bezpečné použitie ich vždy zaistíte pomocou kolíčka a O-krúžka

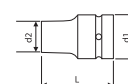

| Obj. číslo | A (mm) | L (mm) | d1 (mm) | d2 (mm) | g | Cena (bez DPH) | Cena (s DPH) | EAN |
|------------|--------|--------|---------|---------|------|----------------|--------------|---------------|
| E042204 | 27 | 58 | 50 | 44 | 500 | 17,64 | 21,17 | 3258950422046 |
| E042207 | 30 | 60 | 50 | 48 | 540 | 17,64 | 21,17 | 3258950422077 |
| E042208 | 32 | 60 | 50 | 50 | 570 | 19,14 | 22,97 | 3258950422084 |
| E042209 | 33 | 62 | 52 | 52 | 630 | 19,14 | 22,97 | 3258950422091 |
| E042211 | 36 | 62 | 52 | 55 | 660 | 21,04 | 25,25 | 3258950422114 |
| E042213 | 41 | 62 | 52 | 61 | 700 | 22,05 | 26,46 | 3258950422138 |
| E042215 | 46 | 64 | 58 | 68 | 980 | 29,43 | 35,32 | 3258950422152 |
| E042216 | 50 | 70 | 58 | 73 | 1140 | 33,48 | 40,18 | 3258950422169 |

SADY KLIEŠTÍ PRE MECHANIKOV

SADY KLIEŠTÍ PRE MECHANIKOV

- E080804 - Obsah sady: kombinované kliešte 180 mm; bočné štiepacie kliešte PIANO 160 mm; kliešte s predĺženými polguľatými čeľustami 200 mm
- E080818 - Obsah sady: kombinované kliešte 180 mm; bočné štiepacie kliešte PIANO 160 mm; kliešte s predĺženými polguľatými čeľustami 200 mm; SIKO kliešte 240 mm (**E184690**)
- E080818 - Obsah sady: kombinované kliešte 180 mm; bočné štiepacie kliešte PIANO 160 mm; kliešte s predĺženými polguľatými čeľustami 200 mm; SIKO kliešte 260 mm (**E084648**)

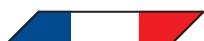

Made in France

| Obj. číslo | ks | | Cena (bez DPH) | Cena (s DPH) | EAN |
|------------|----|-----|----------------|--------------|---------------|
| E080816 | 3 | 730 | 52,62 | 63,14 | 3258950808161 |
| E080817 | 4 | 972 | 64,52 | 77,42 | 3258950808178 |
| E080818 | 4 | 896 | 81,80 | 98,16 | 3258950808185 |

SADY KLIEŠTÍ V MODULCH

4-DIELNA SADA KLIEŠTÍ V MODULE

- Plastový, tepelne tvarovaný modul
- Obsah: bočné štiepacie kliešte PIANO 160 mm; kombinované kliešte 180 mm; odizolovávacie kliešte 160 mm a kliešte s predĺženými polguľatými čeľustami 200 mm
- Prázdny modul: E010537



Made in France

| Obj. číslo | ks | | Cena (bez DPH) | Cena (s DPH) | EAN |
|------------|----|------|----------------|--------------|---------------|
| E080821 | 4 | 1246 | 75,95 | 91,14 | 3258950808215 |

2-DIELNA SADA KLIEŠTÍ V MODULE

- Plastový, tepelne tvarovaný modul
- E080801: SIKO kliešte E184690 a veľkokapacitné upínacie kliešte E080701
- E194944: prevliekacie SIKO kliešte E084648 a upínacie kliešte s krátkymi čeľustami E084809
- Prázdny modul: E010504



| Obj. číslo | ks | | Cena (bez DPH) | Cena (s DPH) | EAN |
|------------|----|------|----------------|--------------|---------------|
| E080801 | 2 | 1370 | 74,02 | 88,82 | 3258950808017 |
| E194944 | 2 | 1264 | 37,86 | 45,43 | 3258951949443 |

SIKO KLIEŠTĚ

SIKO KLIEŠTĚ PREVLIKACIE

- DIN ISO 8976
- Nastaviteľné do 17 polôh
- Poistné tlačidlo na uvoľnenie čeľustí
- Ergonomické bimateriálne rukoväte
- Povrchová úprava: čierny chróm

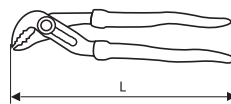

| Obj. číslo | L (mm) | Kapacita čeľustí (mm) | | Cena (bez DPH) | Cena (s DPH) | EAN |
|------------|--------|-----------------------|-----|----------------|--------------|---------------|
| E084648 | 260 | 316 | 254 | 12,54 | 15,05 | 3258950846484 |
| E084649 | 311 | 695 | 304 | 20,06 | 24,07 | 3258950846491 |

SIKO KLIEŠTĚ STANDARD

- ISO 8976
- Tvarované rukoväte
- Rukoväte PVC mäčané
- Povrchová úprava: pieskovanie, lak

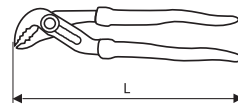

| Obj. číslo | L (mm) | Kapacita čeľustí (mm) | | Cena (bez DPH) | Cena (s DPH) | EAN |
|------------|--------|-----------------------|-----|----------------|--------------|---------------|
| E184690 | 240 | 325 | 310 | 16,82 | 20,18 | 3258951846902 |

KOMBINOVANÉ KLIEŠTĚ

KOMBINOVANÉ KLIEŠTĚ

- DIN ISO 5746
- Vhodné pre všetky štandardné operácie typické pre mechanikov - štiepanie, pridržavanie
- Čeľuste navrhnuté na štiepanie drôtov zo všetkých typov kovov (mäkkých, stredne tvrdých, tvrdých)
- Ergonomické rukoväte pre pohodlné držanie aj pri dlhodobom používaní



Made in France

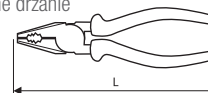

| Obj. číslo | L (mm) | | Cena (bez DPH) | Cena (s DPH) | EAN |
|------------|--------|-----|----------------|--------------|---------------|
| E080503 | 160 | 230 | 13,82 | 16,58 | 3258950805030 |
| E080504 | 180 | 290 | 14,70 | 17,64 | 3258950805047 |
| E080505 | 200 | 380 | 17,15 | 20,58 | 3258950805054 |

ŠTIEPACIE KLIEŠTĚ

ŠTIEPACIE KLIEŠTĚ PRE MECHANIKOV

- DIN ISO 5749
- Špeciálne určené na zaistenie dokonalého výkonu pri minimálnom úsilí
- Čeľuste sú konštruované pre štiepanie drôtov z mäkkého (meď), stredne tvrdého i tvrdého kovu (nerez, pružiny)
- Ergonomické rukoväte pre pohodlné držanie aj pri dlhodobom používaní



Made in France

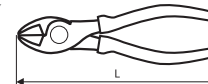

| Obj. číslo | L (mm) | | Cena (bez DPH) | Cena (s DPH) | EAN |
|------------|--------|-----|----------------|--------------|---------------|
| E080205 | 160 | 190 | 16,10 | 19,32 | 3258950802053 |
| E080206 | 180 | 270 | 17,61 | 21,13 | 3258950802060 |
| E080207 | 200 | 300 | 18,88 | 22,66 | 3258950802077 |

ŠTIEPACIE KLIŠTĚ PRE ELEKTRIKÁROV

- DIN ISO 5749
- Špeciálne skonštruované pre prácu v priestoroch s obmedzeným prístupom
- Čeluste sú konštruované pre štiepanie drôtov z mäkkého (meď) a stredne tvrdého kovu
- Ergonomické rukoväte pre pohodlné držanie aj pri dlhodobom používaní

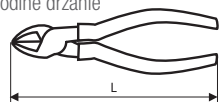

| Obj. číslo | L (mm) | g | Cena (bez DPH) | Cena (s DPH) | EAN |
|------------|--------|-----|----------------|--------------|---------------|
| E080208 | 140 | 180 | 14,14 | 16,97 | 3258950802084 |
| E080209 | 160 | 230 | 15,09 | 18,11 | 3258950802091 |
| E080210 | 180 | 290 | 16,46 | 19,75 | 3258950802107 |

ČELNÉ ŠTIEPACIE KLIŠTĚ

- DIN ISO 5748
- Čeluste sú konštruované pre presné štiepanie drôtov zo stredne tvrdého a tvrdého kovu
- Vďaka dlhšej páke ľahké a jednoduché štiepanie drôtov bez väčšieho úsilia
- Ergonomické rukoväte pre pohodlné držanie aj pri dlhodobom používaní

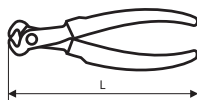

| Obj. číslo | L (mm) | g | Cena (bez DPH) | Cena (s DPH) | EAN |
|------------|--------|-----|----------------|--------------|---------------|
| E080211 | 160 | 280 | 16,33 | 19,60 | 3258950802114 |

BOČNÉ ŠTIEPACIE KLIŠTĚ

- Vyrobené z chróm-vanádiovkej ocele
- Leštené čeluste
- Rukoväte PVC povlakom



| Obj. číslo | L (mm) | g | Cena (bez DPH) | Cena (s DPH) | EAN |
|------------|--------|-----|----------------|--------------|---------------|
| E020308 | 150 | 130 | 29,66 | 35,59 | 3258950203089 |
| E020309 | 175 | 215 | 33,09 | 39,71 | 3258950203096 |

BOČNÉ ŠTIEPACIE KLIŠTĚ SO ZÚŽENÝMI ČELUSTAMI

- Vyrobené z chróm-vanádiovkej ocele
- Leštené čeluste
- Rukoväte PVC povlakom



| Obj. číslo | L (mm) | g | Cena (bez DPH) | Cena (s DPH) | EAN |
|------------|--------|-----|----------------|--------------|---------------|
| E020310 | 150 | 127 | 44,36 | 53,23 | 3258950203102 |

KLIŠTĚ S PREDLŽENÝMI ČELUSTAMI

KLIŠTĚ S PLOCHÝMI ČELUSTAMI

- DIN ISO 5745
- Vrúbkované čeluste zaisťujúce pevné uchopenie drôtov, spojok a pod.
- Ergonomické rukoväte pre pohodlné držanie aj pri dlhodobom používaní

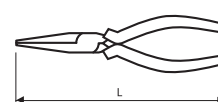

| Obj. číslo | L (mm) | g | Cena (bez DPH) | Cena (s DPH) | EAN |
|------------|--------|-----|----------------|--------------|---------------|
| E080411 | 160 | 160 | 15,16 | 18,19 | 3258950804118 |

KLIŠTĚ S OKRÚHLÝMI ČELUSTAMI

- DIN ISO 5745
- Ideálne pre vytváranie slučiek, ohybov a spojok
- Ergonomické rukoväte pre pohodlné držanie

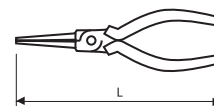

| Obj. číslo | L (mm) | g | Cena (bez DPH) | Cena (s DPH) | EAN |
|------------|--------|-----|----------------|--------------|---------------|
| E080412 | 170 | 156 | 14,90 | 17,88 | 3258950804125 |

KLIŠTĚ S PREDLŽENÝMI ČELUSTAMI

KLIŠTĚ S POLGULATÝMI ČELUSTAMI - PRIAME

- DIN ISO 5745
- Úzke čeluste pre optimálne použitie v priestoroch s obmedzeným prístupom (rozvodné skrine)
- Jemne vrúbkované čeluste s pozdĺžnym ostrím pre štiepanie drôtu
- Ergonomické rukoväte pre pohodlné držanie aj pri dlhodobom používaní

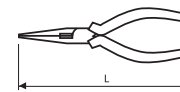

| Obj. číslo | L (mm) | g | Cena (bez DPH) | Cena (s DPH) | EAN |
|------------|--------|-----|----------------|--------------|---------------|
| E080407 | 160 | 160 | 14,01 | 16,81 | 3258950804071 |
| E080408 | 200 | 250 | 15,42 | 18,50 | 3258950804088 |

KLIŠTĚ S POLGULATÝMI ČELUSTAMI - OHNUTÉ 40°

- DIN ISO 5745
- Úzke čeluste pre optimálne použitie v priestoroch s obmedzeným prístupom (rozvodné skrine)
- Jemne vrúbkované čeluste s pozdĺžnym ostrím pre štiepanie drôtu
- Ergonomické rukoväte pre pohodlné držanie aj pri dlhodobom používaní

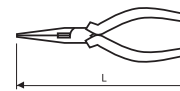

| Obj. číslo | L (mm) | g | Cena (bez DPH) | Cena (s DPH) | EAN |
|------------|--------|-----|----------------|--------------|---------------|
| E080409 | 160 | 150 | 14,37 | 17,24 | 3258950804095 |
| E080410 | 200 | 260 | 16,23 | 19,48 | 3258950804101 |

KLIEŠTĚ NA POISTNÉ KRÚŽKY

4-DIELNA SADA KLIEŠTÍ NA POISTNÉ KRÚŽKY V MODULE

- Plastový, tepelne tvarovaný modul
- Obsah: kliešte na poistné krúžky vonkajšie priame E117910; vnútorné priame E117914; vonkajšie zahnuté 90° E117918; vnútorné zahnuté 90° E177922
- Prázdny modul: E010503



| Obj. číslo | ks | | Cena (bez DPH) | Cena (s DPH) | EAN |
|------------|----|------|----------------|--------------|---------------|
| E194943 | 4 | 1052 | 88,33 | 106,00 | 3258951949436 |

4-DIELNA SADA KLIEŠTÍ NA POISTNÉ KRÚŽKY

- 1x 185mm kliešte na poistné krúžky - vnútorný, priame
- 1x 170mm kliešte na poistné krúžky - vnútorný, zahnuté 90°
- 1x 180mm kliešte na poistné krúžky - vonkajšie, priame
- 1x 170mm kliešte na poistné krúžky - vonkajšie, zahnuté 90°

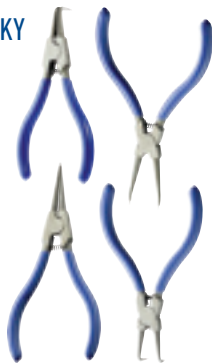

| Obj. číslo | ks | | Cena (bez DPH) | Cena (s DPH) | EAN |
|------------|----|-----|----------------|--------------|---------------|
| E080820 | 4 | 730 | 55,01 | 66,01 | 3258951949436 |

KLIEŠTĚ NA POISTNÉ KRÚŽKY

- VNÚTORNÉ, PRIAME

- DIN 5254 a NF E 73-137
- Čeluste umožňujúce perfektnú manipuláciu s poistnými krúžkami
- Plastové PVC rukoväte

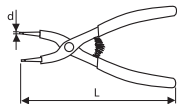

| Obj. číslo | L (mm) | d (mm) | Rozsah min-max (mm) | | Cena (bez DPH) | Cena (s DPH) | EAN |
|------------|--------|--------|---------------------|-----|----------------|--------------|---------------|
| E117912 | 140 | 0,90 | 3-10 | 95 | 16,14 | 19,37 | 3258951179123 |
| E117913 | 145 | 1,30 | 10-25 | 100 | 16,14 | 19,37 | 3258951179130 |
| E117914 | 185 | 1,80 | 19-60 | 140 | 16,95 | 20,34 | 3258951179147 |
| E117915 | 215 | 2,30 | 40-100 | 330 | 21,59 | 25,91 | 3258951179154 |

KLIEŠTĚ NA POISTNÉ KRÚŽKY

- VNÚTORNÉ, ZAHNUTÉ 90°

- DIN 5254 a NF E 73-145
- Čeluste umožňujúce perfektnú manipuláciu s poistnými krúžkami
- Plastové PVC rukoväte

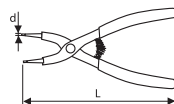

| Obj. číslo | L (mm) | d (mm) | Rozsah min-max (mm) | | Cena (bez DPH) | Cena (s DPH) | EAN |
|------------|--------|--------|---------------------|-----|----------------|--------------|---------------|
| E117920 | 130 | 0,90 | 3-10 | 95 | 16,50 | 19,80 | 3258951179208 |
| E117921 | 130 | 1,30 | 10-25 | 100 | 16,50 | 19,80 | 3258951179215 |
| E117922 | 170 | 1,80 | 19-60 | 150 | 16,95 | 20,34 | 3258951179222 |
| E117923 | 275 | 2,30 | 40-100 | 330 | 21,59 | 25,91 | 3258951179239 |

KLIEŠTĚ NA POISTNÉ KRÚŽKY

- VONKAJŠIE, PRIAME

- DIN 5254 a NF E 73-133
- Čeluste umožňujúce perfektnú manipuláciu s poistnými krúžkami
- Plastové PVC rukoväte

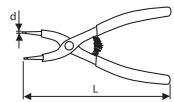

| Obj. číslo | L (mm) | d (mm) | Rozsah min-max (mm) | | Cena (bez DPH) | Cena (s DPH) | EAN |
|------------|--------|--------|---------------------|-----|----------------|--------------|---------------|
| E117908 | 150 | 0,90 | 3-10 | 95 | 16,14 | 19,37 | 3258951179086 |
| E117909 | 150 | 1,30 | 10-25 | 100 | 16,14 | 19,37 | 3258951179093 |
| E117910 | 180 | 1,80 | 19-60 | 160 | 16,95 | 20,34 | 3258951179109 |
| E117911 | 180 | 2,30 | 40-100 | 330 | 21,59 | 25,91 | 3258951179116 |

KLIEŠTĚ NA POISTNÉ KRÚŽKY

- VONKAJŠIE, ZAHNUTÉ 90°

- DIN 5254 a NF E 73-141
- Čeluste umožňujúce perfektnú manipuláciu s poistnými krúžkami
- Plastové PVC rukoväte

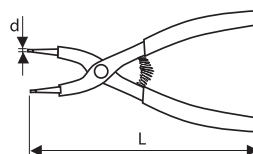

| Obj. číslo | L (mm) | d (mm) | Rozsah min-max (mm) | | Cena (bez DPH) | Cena (s DPH) | EAN |
|------------|--------|--------|---------------------|-----|----------------|--------------|---------------|
| E117916 | 140 | 0,90 | 3-10 | 95 | 16,27 | 19,52 | 3258951179161 |
| E117917 | 140 | 1,30 | 10-25 | 105 | 16,27 | 19,52 | 3258951179178 |
| E117918 | 170 | 1,80 | 19-60 | 150 | 16,95 | 20,34 | 3258951179185 |
| E117919 | 200 | 2,30 | 40-100 | 330 | 22,93 | 27,52 | 3258951179192 |

UPÍNACIE KLIEŠTĚ

UPÍNACIE KLIEŠTĚ S OBLÝMI ČELUSTAMI

- Chromovaný povrch chrániaci kliešte pred koróziou
- Presne frézované čeluste
- Vrúbkované čeluste pre pevné uchopenie materiálu
- Skrutkou nastaviteľná sila upnutia
- Páčka pre uvoľnenie zovretých čelustí

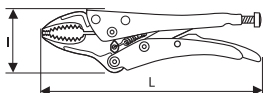

| Obj. číslo | L (mm) | I (mm) | Dĺžka čelustí (mm) | | Cena (bez DPH) | Cena (s DPH) | EAN |
|------------|--------|--------|--------------------|-----|----------------|--------------|---------------|
| E084808 | 190 | 60 | 34 | 415 | 10,94 | 13,13 | 3258950848082 |
| E084809 | 250 | 75 | 50 | 659 | 13,29 | 15,95 | 3258950848099 |

UPÍNACIE KLIEŠTĚ S "C" PROFILOM ČELUSTÍ

- Špeciálne kované čeluste pre perfektné upnutie U profilov a rohových dielov
- Chromovaný povrch chrániaci kliešte pred koróziou
- Presne frézované čeluste
- Skrutkou nastaviteľná sila upnutia
- Páčka pre uvoľnenie zovretých čelustí



| Obj. číslo | L (mm) | I (mm) | Dĺžka čelustí (mm) | Výška čelustí (mm) | | Cena (bez DPH) | Cena (s DPH) | EAN |
|------------|--------|--------|--------------------|--------------------|-----|----------------|--------------|---------------|
| E084815 | 170 | 88 | 37 | 58 | 265 | 11,96 | 14,35 | 3258950848150 |
| E084816 | 290 | 150 | 65 | 100 | 890 | 18,65 | 22,38 | 3258950848167 |

VELKOKAPACITNÉ UPÍNACIE KLIEŠTĚ

- Ideálne pre upínanie rohových dielov a predmetov cez zvýšené hrany
- 4 polohová kulisa umožňujúca základné nastavenie kapacity čelustí
- Chromovaný povrch chrániaci kliešte pred koróziou
- Presne frézované fosfátované čeluste
- Skrutkou nastaviteľná sila upnutia

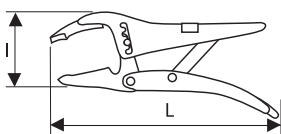

| Obj. číslo | L (mm) | I (mm) | Dĺžka čelustí (mm) | Výška čelustí (mm) | | Cena (bez DPH) | Cena (s DPH) | EAN |
|------------|--------|--------|--------------------|--------------------|-----|----------------|--------------|---------------|
| E080701 | 250 | 100 | 73 | 80 | 765 | 56,05 | 67,26 | 3258950807010 |

ARMOVACIE KLIEŠTĚ

ARMOVACIE KLIEŠTĚ

- DIN ISO 9242
- Polopružné zaoblené rukoväte pre pohodlné ovládanie
- Vysokofrekvenčne zakalené ostrie čelustí pre dlhú životnosť a precízny strih
- Maximálna kapacita strihu: 4,5 mm drôt z mäkkého kovu a drôt z tvrdého kovu 160 kg/mm²
- Povrchová úprava fosfátovanie, leštené čeluste

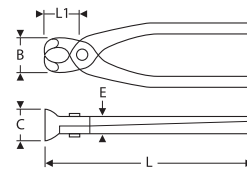

| Obj. číslo | B (mm) | C (mm) | E (mm) | L (mm) | L1 (mm) | | Cena (bez DPH) | Cena (s DPH) | EAN |
|------------|--------|--------|--------|--------|---------|-----|----------------|--------------|---------------|
| E184179 | 28 | 12 | 20 | 200 | 10 | 265 | 25,71 | 30,85 | 3258951841792 |
| E184302 | 31 | 13 | 23 | 220 | 11 | 325 | 27,01 | 32,41 | 3258951843024 |
| E184181 | 35 | 14 | 25 | 250 | 12 | 425 | 29,66 | 35,59 | 3258951841815 |
| E184182 | 35 | 14 | 25 | 280 | 12 | 495 | 33,81 | 40,57 | 3258951841822 |



SADY V MODULE

6-DIELNA SADA PRE MERANIE A ZNAČENIE

- 1x nitovacie kliešte E169804
- 1x automatický jamkovač E150504
- 1x oceľová rysovacia ihla E003601
- 1x nerezová mierka 200 mm E140801
- 1x posuvné meradlo 1/20 E140601
- 1x prevodové nožnice na plech priame E214563
- Prázdny modul: E142402



| Obj. číslo | ks | | Cena (bez DPH) | Cena (s DPH) | EAN |
|------------|----|------|----------------|--------------|---------------|
| E142401 | 6 | 1513 | 95,35 | 114,42 | 3258951424018 |

9-DIELNA SADA PRE MERANIE A ZNAČENIE

- 1x nitovacie kliešte E169804
- 1x jamkovač E150502
- 1x oceľová rysovacia ihla E003601
- 1x nerezová mierka 200 mm E140801
- 1x posuvné meradlo 1/20 E140601
- 1x prevodové nožnice na plech priame E214563
- 1x rámová píla na kov E115122
- 1x zvinovací meter E140103
- 1x nôž s odlamovacou čepeľou 18 mm E020302
- Prázdny modul: E010519 (veľkosť 2 štandardných modulov)



| Obj. číslo | ks | | Cena (bez DPH) | Cena (s DPH) | EAN |
|------------|----|------|----------------|--------------|---------------|
| E090302 | 9 | 2305 | 98,95 | 118,74 | 3258950903026 |

ZVINOVACIE METRE

ZVINOVACIE METRE

- Ergonomické puzdro
- Kompaktný dizajn
- Meracia páska s nylonovým povlakom
- Nárazník pohlcujúci ráz pri zasunutí pásky do puzdra
- Posuvný zámok pásky



| Obj. číslo | Šírka meracej pásky (mm) | Dĺžka meracej pásky (m) | Cena (bez DPH) | Cena (s DPH) | EAN |
|------------|--------------------------|-------------------------|----------------|--------------|---------------|
| E140105 | 16 | 3 | 4,67 | 5,60 | 3258951401057 |
| E140106 | 25 | 5 | 5,88 | 7,06 | 3258951401064 |

POSUVNÉ MERADLO

UNIVERZÁLNE POSUVNÉ MERADLO DIN 862

- Presnosť 1/20 - 0,05 mm
- Meranie v rozsahu do 150 mm
- Pre meranie vonkajších a vnútorných rozmerov a hĺbky
- Dodávané v ochrannom puzdre spoločne s certifikátom zhody s DIN



| Obj. číslo | L (mm) | | Cena (bez DPH) | Cena (s DPH) | EAN |
|------------|--------|-----|----------------|--------------|---------------|
| E140601 | 150 | 185 | 22,70 | 27,24 | 3258951406014 |

PRUŽNÉ PRAVÍTKO

PRUŽNÉ PRAVÍTKO

- Obojstranne gravírovaná stupnica
- Jednotky: mm a 0,5mm dieliky

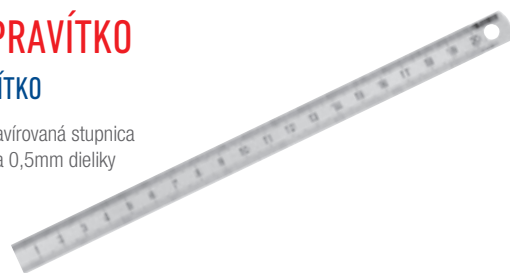

| Obj. číslo | L (mm) | | Cena (bez DPH) | Cena (s DPH) | EAN |
|------------|--------|----|----------------|--------------|---------------|
| E140801 | 217 | 12 | 2,19 | 2,63 | 3258951408018 |

RYSOVACIE IHLY

OCEĽOVÁ RYSOVACIA IHLA 190 MM

- Plastová rukoväť
- Priemer hrotu: 0,4 mm
- Priemer tela: 8 mm

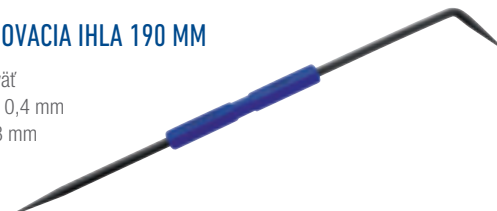

| Obj. číslo | L (mm) | | Cena (bez DPH) | Cena (s DPH) | EAN |
|------------|--------|----|----------------|--------------|---------------|
| E003601 | 190 | 20 | 3,27 | 3,92 | 3258950036014 |

ŠIDLO SO ŠTVORHRANNÝM HROTOM

- Nekézavá rukoväť s mäkkým povrchom
- Chrómovaný guľatý driek
- Brúsený štvorhranný hrot



| Obj. číslo | L (mm) | | Cena (bez DPH) | Cena (s DPH) | EAN |
|------------|--------|----|----------------|--------------|---------------|
| E161114 | 217 | 12 | 4,44 | 5,33 | 3258951611142 |

MODULY S ÚDERNÝM NÁRADÍM

SADA ÚDERNÉHO NÁRADIA V MODULE

- Obsah: zámočnícke kladivo 32 mm, palička s výmennými koncovkami 32 mm, priebojníky priemer 4 - 6 - 8 mm, sekáč konštantného prierezu 24 mm, jamkovač priemeru 6 mm
- Prázdny modul E010501



| Obj. číslo | H (mm) | L (mm) | I (mm) | g | Cena (bez DPH) | Cena (s DPH) | EAN |
|------------|--------|--------|--------|------|----------------|--------------|---------------|
| E150801 | 50 | 173 | 354 | 1945 | 67,95 | 81,54 | 3258951508015 |

SADA ÚDERNÉHO NÁRADIA V MODULE

- Obsah: DIN kladivo 27 mm, palička s výmennými koncovkami 32 mm, priebojníky priemer 4 - 6 - 8 mm, sekáč konštantného prierezu 24 mm, jamkovač priemeru 6 mm
- Prázdny modul E010506



| Obj. číslo | H (mm) | L (mm) | I (mm) | g | Cena (bez DPH) | Cena (s DPH) | EAN |
|------------|--------|--------|--------|------|----------------|--------------|---------------|
| E150802 | 50 | 173 | 354 | 1911 | 65,17 | 78,20 | 3258951508022 |

SADA ÚDERNÉHO NÁRADIA V MODULE

- Obsah: kladivo s guľovým nosom, palička s výmennými koncovkami 32 mm, priebojníky priemer 4 - 6 - 8 mm, sekáč konštantného prierezu 24 mm, jamkovač priemeru 6 mm
- Prázdny modul E010507



| Obj. číslo | H (mm) | L (mm) | I (mm) | g | Cena (bez DPH) | Cena (s DPH) | EAN |
|------------|--------|--------|--------|------|----------------|--------------|---------------|
| E150803 | 50 | 173 | 354 | 1610 | 65,17 | 78,20 | 3258951508039 |

KLADIVÁ

NITOVACIE KLADIVÁ

- ISO 15601
- Tvrdosť hlavy 50-58 HRC
- Pevné spojenie poriska s hlavou
- Jaseňové (hikory) porisko
- Vyklenutá, úderná plocha

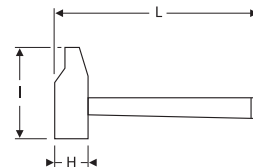

| Obj. číslo | H (mm) | L (mm) | I (mm) | g | Cena (bez DPH) | Cena (s DPH) | EAN |
|------------|--------|--------|--------|------|----------------|--------------|---------------|
| E154665 | 25 | 284 | 79 | 245 | 13,43 | 16,12 | 3258951546659 |
| E154667 | 30 | 304 | 92 | 530 | 15,94 | 19,13 | 3258951546673 |
| E154668 | 32 | 306 | 98 | 650 | 17,48 | 20,98 | 3258951546680 |
| E154669 | 35 | 309 | 104 | 800 | 18,88 | 22,66 | 3258951546697 |
| E154670 | 40 | 325 | 109 | 1020 | 22,41 | 26,89 | 3258951546703 |
| E154672 | 45 | 360 | 126 | 1600 | 26,82 | 32,18 | 3258951546727 |
| E154673 | 50 | 365 | 136 | 1900 | 31,78 | 38,14 | 3258951546734 |
| E154674 | 55 | 370 | 141 | 2400 | 39,23 | 47,08 | 3258951546741 |

KLADIVÁ DIN

- DIN 1041, ISO 15601
- Tepelne zušľachtená hlava na 50-58 HRC
- Jaseňové porisko
- Zúžený nos

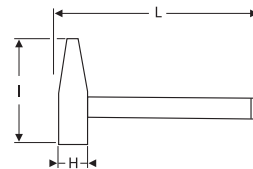

| Obj. číslo | H (mm) | L (mm) | I (mm) | g | Cena (bez DPH) | Cena (s DPH) | EAN |
|------------|--------|--------|--------|-----|----------------|--------------|---------------|
| E150102 | 23 | 300 | 105 | 300 | 11,17 | 13,40 | 3258951501023 |
| E150103 | 27 | 320 | 120 | 500 | 14,57 | 17,48 | 3258951501030 |
| E150104 | 33 | 350 | 130 | 800 | 18,33 | 22,00 | 3258951501047 |

KLADIVÁ S GUĽOVÝM NOSOM

- ASME B107.53
- Tvrdosť hlavy 50-58 HRC
- Jaseňové porisko

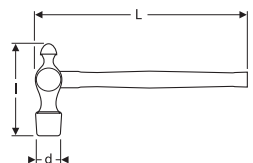

| Obj. číslo | d (mm) | L (mm) | I (mm) | g | Cena (bez DPH) | Cena (s DPH) | EAN |
|------------|--------|--------|--------|------|----------------|--------------|---------------|
| E150107 | 23 | 300 | 82 | 355 | 15,45 | 18,54 | 3258951501078 |
| E150108 | 30 | 350 | 101 | 590 | 17,67 | 21,20 | 3258951501085 |
| E150109 | 35 | 396 | 120 | 890 | 19,31 | 23,17 | 3258951501092 |
| E150110 | 38 | 400 | 124 | 1110 | 21,17 | 25,40 | 3258951501108 |

ÚDERNÉ NÁRADIE

PALICE

PALICE S MEDENOU A KOŽENOU ÚDERNOU PLOCHOU

- Jedna časť hlavy palice medená, druhá zo zrolovanej kože
- Jaseňové porisko
- pre opracovanie doskového materiálu a karosárske práce
- Ideálne pre renovácie historických predmetov/automobilov



| Obj. číslo | d (mm) | L (mm) | l (mm) |  | Cena (bez DPH) | Cena (s DPH) | EAN |
|------------|--------|--------|--------|---|----------------|--------------|---------------|
| E151004 | 44 | 305 | 120 | 1590 | 65,89 | 79,07 | 3258951510049 |

PALICE S KÓNICKÝMI HRANAMI

- ISO 15601
- Tepelne zušľachtená hlava na 50-58 HRC
- Jaseňové porisko
- Kónické hrany

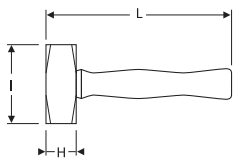

| Obj. číslo | H (mm) | L (mm) | l (mm) |  | Cena (bez DPH) | Cena (s DPH) | EAN |
|------------|--------|--------|--------|---|----------------|--------------|---------------|
| E150111 | 40 | 260 | 95 | 1000 | 19,21 | 23,05 | 3258951501115 |

PALIČKY S VYMENITEĽNÝMI KONCOVKAMI

- ASME B107.53
- Základ hlavy z pozinkovanej ocele
- Drevené porisko
- 2 výmenné koncovky z nylonu

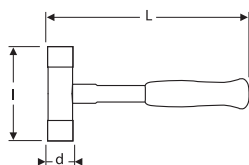



| Obj. číslo | d (mm) | L (mm) | l (mm) |  | Cena (bez DPH) | Cena (s DPH) | EAN |
|------------|--------|--------|--------|---|----------------|--------------|---------------|
| E150301 | 27 | 270 | 90 | 200 | 15,68 | 18,82 | 3258951503010 |
| E150302 | 32 | 290 | 100 | 290 | 17,97 | 21,56 | 3258951503027 |
| E150303 | 40 | 330 | 110 | 600 | 26,88 | 32,26 | 3258951503034 |
| E150304 | 50 | 350 | 115 | 950 | 37,76 | 45,31 | 3258951503041 |

BEZODSKOKOVÉ PALICE

BEZODSKOKOVÉ PALICE

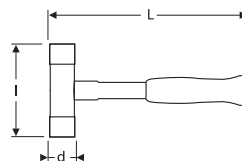
- Vyrobené zo syntetického kaučuku SBR (styren-butadiénová guma)
- Očefové guľôčky vnútri hlavy zabraňujú odskoku hlavy palice po údere
- Antivibračné
- Tvrdosť hlavy A80-90
- Prakticky nerozpojiteľné spojenie hlavy a poriska



| Obj. číslo | d (mm) | L (mm) | l (mm) |  | Cena (bez DPH) | Cena (s DPH) | EAN |
|------------|--------|--------|--------|---|----------------|--------------|---------------|
| E150115 | 37 | 286 | 91 | 500 | 28,22 | 33,86 | 3258951501153 |
| E150116 | 54 | 370 | 131 | 1370 | 33,61 | 40,33 | 3258951501160 |

NÁHRADNÉ KONCOVKY

- Výmenné koncovky z odolného nylonu tvrdosti D66-85
- Ľahko vymeniteľné



| Obj. číslo | d (mm) |  | Cena (bez DPH) | Cena (s DPH) | EAN |
|------------|--------|---|----------------|--------------|---------------|
| E150305 | 27 | 20 | 4,44 | 5,33 | 3258951503058 |
| E150306 | 32 | 33 | 5,78 | 6,94 | 3258951503065 |
| E150307 | 40 | 48 | 6,44 | 7,73 | 3258951503072 |
| E150308 | 50 | 60 | 9,18 | 11,02 | 3258951503089 |

SEKÁČE, JAMKOVAČE, PRIEBOJNÍKY

6-DIELNA SADA PRIEBOJNÍKOV V PLASTOVOM PÚZDRE

- Obsahuje priebojníky od priemeru 2 do 8 mm



| Obj. číslo | l (mm) | g | Cena (bez DPH) | Cena (s DPH) | EAN |
|------------|--------|-----|----------------|--------------|---------------|
| E418226 | 152 | 970 | 12,84 | 15,41 | 3258954182267 |

PRIEBOJNÍKY

- Tepelne zušľachtené na 48-56 HRC pre priemery 2 až 4 mm a na 50-58 HRC pre priemery 5 až 8 mm
- Vykované z jedného kusu pre vysokú pevnosť a odolnosť

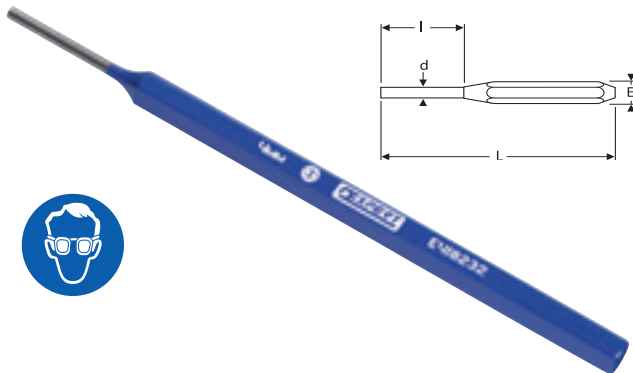

| Obj. číslo | d (mm) | E (mm) | L (mm) | l (mm) | g | Cena (bez DPH) | Cena (s DPH) | EAN |
|------------|--------|--------|--------|--------|----|----------------|--------------|---------------|
| E418230 | 2 | 6,3 | 152 | 25 | 35 | 2,06 | 2,47 | 3258954182304 |
| E418231 | 3 | 7,9 | 152 | 35 | 52 | 2,38 | 2,86 | 3258954182311 |
| E418232 | 4 | 7,9 | 152 | 40 | 55 | 2,38 | 2,86 | 3258954182328 |
| E418233 | 5 | 7,9 | 152 | 45 | 55 | 2,38 | 2,86 | 3258954182335 |
| E418234 | 6 | 9,5 | 152 | 50 | 75 | 2,61 | 3,13 | 3258954182342 |
| E418235 | 8 | 9,5 | 152 | 50 | 85 | 2,61 | 3,13 | 3258954182359 |

JAMKOVAČE

- Tepelne zušľachtené na 50-58 HRC v oblasti údernej plochy a na 34-44 HRC na hrote
- Vykované z jedného kusu pre vysokú pevnosť a odolnosť

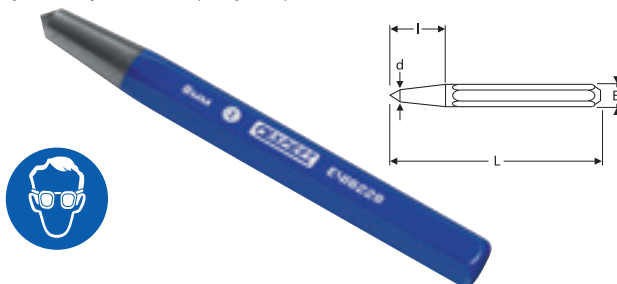

| Obj. číslo | d (mm) | E (mm) | L (mm) | l (mm) | g | Cena (bez DPH) | Cena (s DPH) | EAN |
|------------|--------|--------|--------|--------|-----|----------------|--------------|---------------|
| E150501 | 2,5 | 9,5 | 102 | 25,4 | 51 | 2,16 | 2,59 | 3258951505014 |
| E150502 | 4 | 9,5 | 102 | 25,4 | 53 | 2,16 | 2,59 | 3258951505021 |
| E418227 | 6 | 9,5 | 102 | 25,4 | 55 | 2,16 | 2,59 | 3258954182274 |
| E418228 | 8 | 11,1 | 114 | 25,4 | 86 | 2,61 | 3,13 | 3258954182281 |
| E418236 | 10 | 11,1 | 127 | 25,4 | 100 | 2,94 | 3,53 | 3258954182366 |

AUTOMATICKÉ JAMKOVAČE

- Tvrdosť hrotu 56 - 61 HRC
- Sila úderu E150503: 6 až 12,5 kg; E150504: 12,2 až 18,5 kg
- Bronzová vrúbkovaná rukoväť

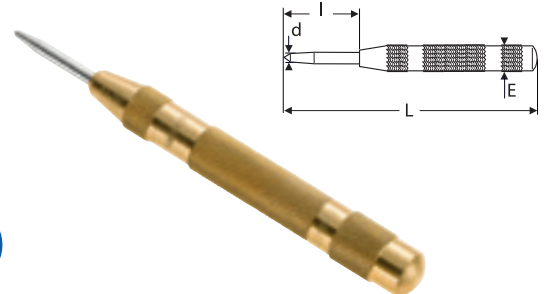

| Obj. číslo | d (mm) | E (mm) | L (mm) | g | Cena (bez DPH) | Cena (s DPH) | EAN |
|------------|--------|--------|--------|-----|----------------|--------------|---------------|
| E150503 | 4 | 13 | 135 | 71 | 13,43 | 16,12 | 3258951505038 |
| E150504 | 7 | 20 | 135 | 140 | 14,31 | 17,17 | 3258951505045 |

PLOCHÝ SEKÁČ 26 MM

- DIN 7255
- Tepelne zušľachtené na 54-58 HRC

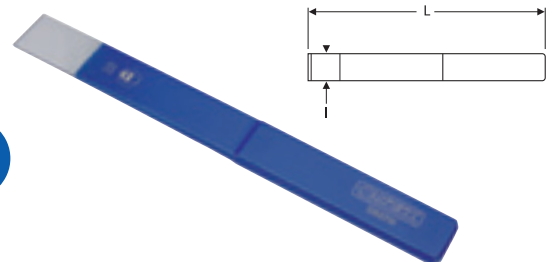

| Obj. číslo | L (mm) | I (mm) | g | Cena (bez DPH) | Cena (s DPH) | EAN |
|------------|--------|--------|-----|----------------|--------------|---------------|
| E150701 | 235 | 26 | 250 | 10,03 | 12,04 | 3258951507018 |

SEKÁČE KONŠTANTNÉHO PRIEREZU

- DIN 7255
- Tepelne zušľachtené na 54-58 HRC

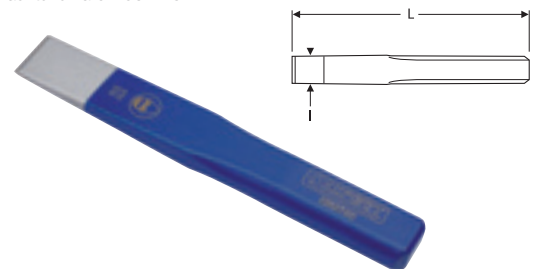

| Obj. číslo | L (mm) | I (mm) | g | Cena (bez DPH) | Cena (s DPH) | EAN |
|------------|--------|--------|-----|----------------|--------------|---------------|
| E150702 | 150 | 21 | 195 | 10,03 | 12,04 | 3258951507025 |
| E150703 | 200 | 24 | 350 | 11,04 | 13,25 | 3258951507032 |
| E150704 | 250 | 27 | 510 | 12,74 | 15,29 | 3258951507049 |

PÍLKY NA KOV

PÍLKA NA KOV S REVOLVEROVOU RUKOVÄŤOU A NÁHRADNÝM PLÁTKOM

- Revolverová rukoväť - napätie pilového listu až 100 kg - výšková kapacita rezu až 100 mm
- Pákový systém prednastavenie ťahu pilového listu; pri výmene nie je nutné znovu nastavovať ťah
- Pílka je dodávaná s náhradným bimetalovým plátkom
- Rám píly z chrómovanej ocele, ostatné časti majú povrch ošetrený farbou
- Pre pilové listy dĺžky 300 mm

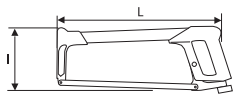

| Obj. číslo | L (mm) | I (mm) | | Cena (bez DPH) | Cena (s DPH) | EAN |
|------------|--------|--------|-----|----------------|--------------|---------------|
| E115122 | 376 | 131 | 590 | 14,34 | 17,21 | 3258951151228 |

RÁMOVÁ PÍLKA NA KOV S PRIAMOU DREVENOU RUKOVÄŤOU A NÁHRADNÝM PLÁTKOM

- Kovový rám píly ošetrený epoxidovým lakom - napätie pilového listu až 80 kg - výšková kapacita rezu až 100 mm
- Ťah pilového listu nastaviteľný skrutkou na prednej strane rámu píly
- Pílka je dodávaná s náhradným HSS plátkom
- Tradičná drevená rukoväť
- Pre pilové listy dĺžky 300 mm

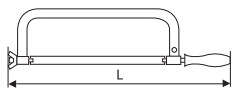

| Obj. číslo | I (mm) | | Cena (bez DPH) | Cena (s DPH) | EAN |
|------------|--------|-----|----------------|--------------|---------------|
| E115123 | 455 | 550 | 9,24 | 11,09 | 3258951151235 |

NÁHRADNÝ PLÁTKO 150 MM PRE PÍLKY NA KOV

- Náhradné plátky pre mini-pílku E020101
- Balené po 10 kusoch v plastovom valcovitom púzdre (cena je za jeden kus)



| Obj. číslo | L (mm) | | Cena (bez DPH) | Cena (s DPH) | EAN |
|------------|--------|-----|----------------|--------------|---------------|
| E020103 | 150 | 120 | 1,14 | 1,37 | 3258950201030 |

BI-METALOVÝ NÁHRADNÝ PLÁTKO 300 MM PRE PÍLKY NA KOV

- Náhradný plátek pre pílu E115122 a -123
- Balené po 10 kusoch v plastovom valcovitom púzdre (cena je za jeden kus)



| Obj. číslo | L (mm) | | Cena (bez DPH) | Cena (s DPH) | EAN |
|------------|--------|-----|----------------|--------------|---------------|
| E115126 | 300 | 160 | 3,27 | 3,92 | 3258951151266 |

NOŽNICE

UNIVERZÁLNE NOŽNICE

- Výkonné nožnice na strihanie rôznych materiálov: kartónu, gumy, PVC, kože do 5 mm, tenkého plechu, elektrických káblov a pod.
- Nepostrádateľný pomocník, jemne vrúbkované ostrie zaručuje presný a čistý strih
- Bezpečné: čeľuste je možné zabezpečiť v uzavretej polohe
- Pohodlné bimateriálne rukoväte
- Dĺžka ostria 58 mm

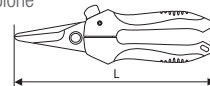

| Obj. číslo | L (mm) | | Cena (bez DPH) | Cena (s DPH) | EAN |
|------------|--------|-----|----------------|--------------|---------------|
| E020901 | 190 | 201 | 13,36 | 16,03 | 3258950209012 |

NOŽNICE NA PLECH

PREVODOVÉ NOŽNICE NA PLECH PRIAMY STRIH

- ASME B 107.16M - 1998
- Kované čeľuste - pákový prevod násobí stisk čeľustí a uľahčuje užívateľom prácu
- Presný strih - vrúbkované ostrie zabraňuje vyklznutiu materiálu z čeľustí
- Kapacita strihu: nerez 80 kg/mm² 0,8 mm - stredne tvrdá oceľ 1,2 mm
- Pohodlné bimateriálne rukoväte, kódované podľa farebného štandardu - žltá farba

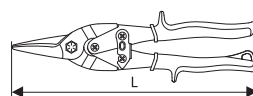

| Obj. číslo | L (mm) | I (mm) | | Dĺžka čepele (mm) | Cena (bez DPH) | Cena (s DPH) | EAN |
|------------|--------|--------|-----|-------------------|----------------|--------------|---------------|
| E214563 | 250 | 52 | 399 | 45 | 13,75 | 16,50 | 3258952145639 |

VYSTRIHOVACIE NOŽNICE S JEMNÝM OSTRÍM

- Kované čeľuste z uhlíkovej ocele
- Nožnice určené na strihanie plechu s vysokou presnosťou
- Kapacita strihu: nerez 80 kg/mm² 0,8 mm - stredne tvrdá oceľ 1 mm
- Mäčkané PVC rukoväte

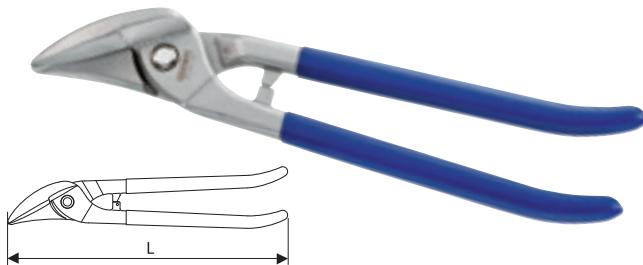

| Obj. číslo | L (mm) | I (mm) | | Dĺžka čepele (mm) | Cena (bez DPH) | Cena (s DPH) | EAN |
|------------|--------|--------|-----|-------------------|----------------|--------------|---------------|
| E184195 | 270 | 55 | 380 | 42 | 20,32 | 24,38 | 3258951841952 |

UNIVERZÁLNE VYSTRIHOVACIE NOŽNICE NA PLECH

- Štíhle čepele umožňujú presný rovný i oblúkový pravý strih
- Kapacita strihu 120 kg/mm² 1,2 mm
- Tvrdosť čepelí 56-60 HRC
- Kované a leštenej nerezovej čepele
- Lakované rukoväte



| Obj. číslo | L (mm) | | Cena (bez DPH) | Cena (s DPH) | EAN |
|------------|--------|-----|----------------|--------------|---------------|
| E020907 | 250 | 470 | 21,36 | 25,63 | 3258950209074 |

UNIVERZÁLNE VYSTRIHOVACIE NOŽNICE NA PLECH

- Štíhle čepele umožňujú presný rovný i oblúkový pravý strih
- Kapacita strihu 120 kg/mm² 1,2 mm
- Tvrdosť čepelí 56-60 HRC
- Kované a leštenej nerezovej čepele
- Lakované rukoväte

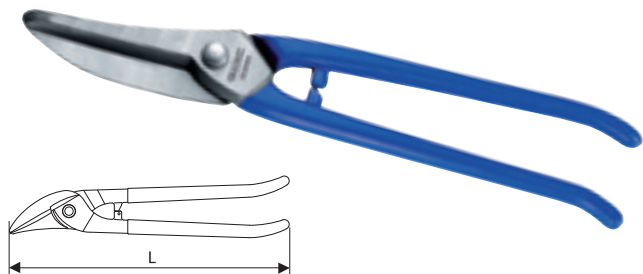

| Obj. číslo | L (mm) | | Cena (bez DPH) | Cena (s DPH) | EAN |
|------------|--------|-----|----------------|--------------|---------------|
| E020908 | 260 | 475 | 22,83 | 27,40 | 3258950209081 |

STRIHACIE KLIESTE NA TYČE A SVORNÍKY

STRIHACIE KLIESTE NA SVORNÍKY S OVÁLNYMI RUKOVÄŤAMI

- Čeluste vykované z chróm molybdénovej ocele
- Kapacita strihu: ocel do 160 kg/mm²
- Rukoväte oválneho prierezu

| Obj. číslo | L (mm) | d (mm) - 100 kg/mm ² | d (mm) - 130 kg/mm ² | d (mm) - 160 kg/mm ² | | Cena (bez DPH) | Cena (s DPH) | EAN |
|------------|--------|---------------------------------|---------------------------------|---------------------------------|------|----------------|--------------|---------------|
| E117750 | 350 | 8 | 6 | 5 | 1220 | 19,34 | 23,21 | 3258951177501 |
| E117751 | 450 | 8 | 6 | 6 | 1580 | 21,04 | 25,25 | 3258951177518 |
| E117752 | 600 | 10 | 8 | 7 | 2600 | 27,21 | 32,65 | 3258951177525 |
| E117753 | 750 | 11 | 10 | 8 | 3950 | 37,73 | 45,28 | 3258951177532 |
| E117754 | 900 | 12 | 11 | 9 | 5450 | 51,97 | 62,36 | 3258951177549 |
| E117755 | 1050 | 14 | 12 | 10 | 8100 | 72,29 | 86,75 | 3258951177556 |

PILNÍKY

5-DIELNA SADA PILNÍKOV SEK 2

- 200mm plochý dielenský pilník E020602
- 200mm úsečový dielenský pilník E020604
- 200mm guľatý dielenský pilník E020607
- 200mm štvorhranný dielenský pilník E020609
- 200mm trojhranný dielenský pilník E020610



| Obj. číslo | | Cena (bez DPH) | Cena (s DPH) | EAN |
|------------|-----|----------------|--------------|---------------|
| E020613 | 160 | 50,76 | 60,91 | 3258950206134 |

3-DIELNA SADA PILNÍKOV SEK 2

- 200mm plochý dielenský pilník E020602
- 200mm úsečový dielenský pilník E020604
- 200mm guľatý dielenský pilník E020607



| Obj. číslo | | Cena (bez DPH) | Cena (s DPH) | EAN |
|------------|-----|----------------|--------------|---------------|
| E020612 | 160 | 30,84 | 37,01 | 3258950206127 |

4-DIELNA SADA PILNÍKOV V MODULE

- 200mm plochý dielenský pilník sek 1 E020603
- 200mm úsečový dielenský pilník sek 2 E020604
- 200mm guľatý dielenský pilník sek 2 E020607
- 200mm štvorhranný dielenský pilník sek 2 E020609
- Prázdny modul: E010514



| Obj. číslo | | Cena (bez DPH) | Cena (s DPH) | EAN |
|------------|-----|----------------|--------------|---------------|
| E020611 | 758 | 48,15 | 57,78 | 3258950206110 |



PLOCHÉ DIELENSKÉ PILNÍKY

- Plastová ergonomická rukoväť
- Dĺžka pilníkovvej čepele 200 mm
- Typ A = sek 2 (polojemný), typ B = sek 1 (hrubý)

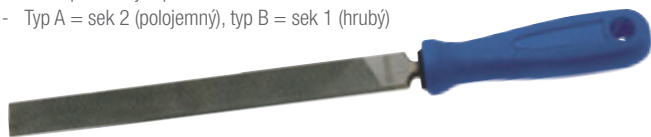

| Obj. číslo | TYP | | Cena (bez DPH) | Cena (s DPH) | EAN |
|------------|-----|-----|----------------|--------------|---------------|
| E020602 | A | 180 | 8,72 | 10,46 | 3258950206028 |
| E020603 | B | 180 | 8,72 | 10,46 | 3258950206035 |

ÚSEČOVÝ DIELENSKÝ PILNÍK

- Plastová ergonomická rukoväť
- Dĺžka pilníkovvej čepele 200 mm
- Typ A = sek 2 (polojemný)



| Obj. číslo | TYP | | Cena (bez DPH) | Cena (s DPH) | EAN |
|------------|-----|-----|----------------|--------------|---------------|
| E020604 | A | 164 | 11,60 | 13,92 | 3258950206042 |

OKRÚHLE DIELENSKÝ PILNÍK

- Plastová ergonomická rukoväť
- Dĺžka pilníkovvej čepele 200 mm
- Typ A = sek 2 (polojemný)



| Obj. číslo | TYP | | Cena (bez DPH) | Cena (s DPH) | EAN |
|------------|-----|-----|----------------|--------------|---------------|
| E020607 | A | 106 | 8,72 | 10,46 | 3258950206073 |

ŠTVORHRANNÝ DIELENSKÝ PILNÍK

- Plastová ergonomická rukoväť
- Dĺžka pilníkovvej čepele 200 mm
- Typ A = sek 2 (polojemný)



| Obj. číslo | TYP | | Cena (bez DPH) | Cena (s DPH) | EAN |
|------------|-----|-----|----------------|--------------|---------------|
| E020609 | A | 110 | 8,72 | 10,46 | 3258950206097 |

TROJHRANNÝ DIELENSKÝ PILNÍK

- Plastová ergonomická rukoväť
- Dĺžka pilníkovvej čepele 200 mm
- Typ A = sek 2 (polojemný)



| Obj. číslo | TYP | | Cena (bez DPH) | Cena (s DPH) | EAN |
|------------|-----|-----|----------------|--------------|---------------|
| E020610 | A | 200 | 10,39 | 12,47 | 3258950206103 |

NOŽE

NOŽE S ODLAMOVCOU ČEPELOU

- Vyberateľný bezpečnostný držiak slúžiaci k odlomeniu použitej čepele súčasťou pätky noža
- Dodávané s 1 čepeľou
- Sponka na vrecko na tele 9mm noža
- Náhradné čepele dodávané v plastovej škatuľke po 10 kusoch (nie v dávkovači)



| Obj. číslo | | Šírka čepele (mm) | Cena (bez DPH) | Cena (s DPH) | EAN |
|------------|----|-------------------|----------------|--------------|---------------|
| E020301 | 37 | 9 | 2,52 | 3,02 | 3258950203010 |
| E020302 | 74 | 18 | 3,85 | 4,62 | 3258950203027 |

NÁHRADNÉ ČEPELE



| Obj. číslo | | Šírka čepele (mm) | Cena (bez DPH) | Cena (s DPH) | EAN |
|------------|----|-------------------|----------------|--------------|---------------|
| E020303 | 30 | 9 | 2,32 | 2,78 | 3258950203034 |
| E020304 | 60 | 18 | 3,33 | 4,00 | 3258950203041 |

BEZPEČNOSTNÝ NÔŽ

- Automatické zasunutie čepele po skončení práce
- 1 čepeľ súčasťou dodávky
- Štrbina pre rezanie laniiek



| Obj. číslo | | Šírka čepele (mm) | Cena (bez DPH) | Cena (s DPH) | EAN |
|------------|-----|-------------------|----------------|--------------|---------------|
| E020306 | 130 | 18 | 10,58 | 12,70 | 3258950203065 |

NÁRADIE PRE ÚDRŽBU

ZVERÁKY

- Presné upínanie vďaka frézovaným čeľustiam
- Pevná odolná konštrukcia: jednodielna s pevnými čeľustami
- Otočná základňa
- Veľmi odolná a pevná zliatina
- Bezpečný systém pripevnenia základne

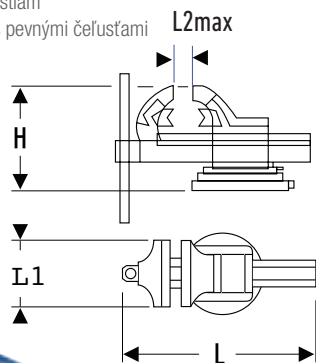

| Obj. číslo | H (mm) | L (mm) | L1 (mm) | L2 (mm) | kg | Cena (bez DPH) | Cena (s DPH) | EAN |
|------------|--------|--------|---------|---------|------|----------------|--------------|---------------|
| E090402 | 165 | 365 | 125 | 129 | 11 | 194,62 | 233,54 | 3258950904023 |
| E090403 | 187 | 406 | 150 | 154 | 14 | 227,62 | 273,14 | 3258950904030 |
| E090404 | 205 | 500 | 200 | 205 | 18,5 | 277,95 | 333,54 | 3258950904047 |

NITOVACIE KLIŠTE 270 MM

- Nitovacie kliešte 90° na hliníkové a oceleové nity
- 4 výmenné vložky pre nity priemeru 2 - 3 - 4 - 5 mm
- Automatické vyhodenie stopky nitu
- Kľúč na výmenné vložky súčasťou dodávky
- Odolné a pevné oceleové telo



| Obj. číslo | kg | Cena (bez DPH) | Cena (s DPH) | EAN |
|------------|-----|----------------|--------------|---------------|
| E169804 | 572 | 16,79 | 20,15 | 3258951698044 |

REZÁK NA SKLO

- Rukoväť z acetátu
- Presný rez
- Niklovaná, oceľová hlava
- Dodávaný s 5 reznými čepeľami v koliesku



| Obj. číslo | Cena (bez DPH) | Cena (s DPH) | EAN |
|------------|----------------|--------------|---------------|
| E020305 | 9,73 | 11,68 | 3258950203058 |

OLEJNIČKA

- Precízne spracovaná nádobka z pevnostnej ocele
- Lakovaný povrch
- Olej sa vytlača stláčaním páčky nad rukoväťou
- Pevná trubička s medenou koncovkou



| Obj. číslo | Objem (ml) | Cena (bez DPH) | Cena (s DPH) | EAN | |
|------------|------------|----------------|--------------|-------|---------------|
| E090701 | 215 | 300 | 11,60 | 13,92 | 3258950907017 |

MAZACÍ LIS

- Mazací tlak 400 bar
- Pevná trubička
- Pružná hadička (dĺžka 230 mm, priemer 14 mm)
- Použitie s vazelínou v kartuši i bez
- Kapacita 500 cm³ alebo 400 cm³



| Obj. číslo | Cena (bez DPH) | Cena (s DPH) | EAN |
|------------|----------------|--------------|---------------|
| E090705 | 26,23 | 31,48 | 3258950907055 |

PIŠTOĽ NA SILIKÓN

- Profesionálny model
- Hliníkové telo
- Ergonomická rukoväť



| Obj. číslo | Cena (bez DPH) | Cena (s DPH) | EAN |
|------------|----------------|--------------|---------------|
| E090703 | 33,61 | 40,33 | 3258953907038 |

PÁČIDLO

- Vykované s vysokoakostnej chróm-ocelovej zliatiny
- Tvar hlavy poskytuje možnosť opory pre vyvinutie vyššej sily počas páčenia
- Univerzálny nástroj pre priemyselnú údržbu aj autoservisy



| Obj. číslo | L (mm) | kg | Cena (bez DPH) | Cena (s DPH) | EAN |
|------------|--------|-----|----------------|--------------|---------------|
| E150902 | 413 | 480 | 15,09 | 18,11 | 3258951509029 |

NÁRADIE PRE ÚDRŽBU A INŠTALATÉROV

NÁRADIE PRE INŠTALATÉROV

HASÁKY SO 45° ČELUSŤAMI - ŠVÉDSKY MODEL

- Vyrobené z chróm-vanádiového ocele
- Čeluste pod uhlom 45° pre ľahší prístup do obmedzeného priestoru
- Lakovaný povrch



| Obj. číslo | A max (mm) | A max (") | L (mm) | kg | Cena (bez DPH) | Cena (s DPH) | EAN |
|------------|------------|-----------|--------|------|----------------|--------------|---------------|
| E090106 | 40 | 1/2" | 270 | 0,48 | 26,23 | 31,48 | 3258950901060 |
| E090107 | 60 | 1" | 340 | 0,80 | 32,83 | 39,40 | 3258950901077 |
| E090108 | 65 | 1-1/2" | 430 | 1,40 | 42,07 | 50,48 | 3258950901084 |

HASÁKY S 90° ČELUSŤAMI - ŠVÉDSKY MODEL

- Vyrobené z chróm-vanádiového ocele
- Čeluste pod uhlom 90° umožňujú vyvinutie vyššej sily
- Lakovaný povrch



| Obj. číslo | A max (") | A max (mm) | L (mm) | kg | Cena (bez DPH) | Cena (s DPH) | EAN |
|------------|-----------|------------|--------|------|----------------|--------------|---------------|
| E090110 | 1" | 65 | 330 | 0,80 | 23,06 | 27,67 | 3258950901107 |
| E090111 | 1-1/2" | 85 | 420 | 1,35 | 32,63 | 39,16 | 3258950901114 |
| E090112 | 2" | 100 | 540 | 2,50 | 46,03 | 55,24 | 3258950901121 |
| E090113 | 3" | 150 | 630 | 4,20 | 88,26 | 105,91 | 3258950901138 |

HLINÍKOVÉ HASÁKY

- Hliníkové telo
- Pevná časť čeluste vykonaná z ocele
- Lakovaný povrch



| Obj. číslo | A max (mm) | A max (") | L (mm) | kg | Cena (bez DPH) | Cena (s DPH) | EAN |
|------------|------------|-----------|--------|------|----------------|--------------|---------------|
| E090115 | 90 | 3" | 600 | 2,23 | 84,08 | 100,90 | 3258950901152 |
| E090116 | 142 | 5" | 900 | 4,00 | 140,59 | 168,71 | 3258950901169 |

HASÁKY

- Telo tvorené liatinovým odlítkom
- Pevná časť čeluste vykonaná z ocele
- Vysokofrekvenčne zakalené čeluste pre vysokú odolnosť a pevné zovretie trúbiek

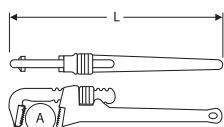

| Obj. číslo | A max (mm) | A max (") | L (mm) | L (") | kg | Cena (bez DPH) | Cena (s DPH) | EAN |
|------------|------------|-----------|--------|-------|------|----------------|--------------|---------------|
| E117822 | 60 | 2" | 350 | 14 | 1,50 | 17,48 | 20,98 | 3258951178225 |
| E117823 | 76 | 2-1/2" | 450 | 18 | 2,40 | 24,53 | 29,44 | 3258951178232 |
| E117824 | 102 | 3-1/2" | 610 | 24 | 4,00 | 36,98 | 44,38 | 3258951178249 |
| E117825 | 140 | 5" | 920 | 36 | 9,00 | 113,35 | 136,02 | 3258951178256 |

SIKO KLIESTE

- ISO 8976
- Povrchová úprava - lakované rukoväte
- 7polohová kulisa pre nastavenie čelustí
- Prevliekacia konštrukcia



| Obj. číslo | L (mm) | kg | Cena (bez DPH) | Cena (s DPH) | EAN |
|------------|--------|-----|----------------|--------------|---------------|
| E090105 | 250 | 350 | 13,10 | 15,72 | 3258950901053 |

PLYNÁRSKE KLIESTE

- Pre uťahovanie trúbek rôzneho priemeru (od 4 do 30 mm)
- Leštené čeluste
- Lakované rukoväte



| Obj. číslo | L (mm) | kg | Cena (bez DPH) | Cena (s DPH) | EAN |
|------------|--------|-----|----------------|--------------|---------------|
| E090104 | 230 | 380 | 33,45 | 40,14 | 3258950901046 |

REZÁKY NA MEDENÉ TRUBKY

- Kapacita rezu: trubky do priemeru 16 mm (E117829)
- Kapacita rezu: trubky do priemeru 32 mm (E117830)
- Ľahké a rýchle nastavenie pomocou skrutky
- Integrovaný odhrotovač rezu
- Súčasťou dodávky náhradná čepeľ



| Obj. číslo | L (mm) | kg | Cena (bez DPH) | Cena (s DPH) | EAN |
|------------|--------|-----|----------------|--------------|---------------|
| E117829 | 55 | 120 | 9,24 | 11,09 | 3258951178294 |
| E117830 | 140 | 300 | 25,05 | 30,06 | 3258951178300 |

UNIVERZÁLNY REMEŇOVÝ KLÚČ

- Pre montáž olejových filtrov a potrubí
- Oceľová rukoväť
- Chrómovaný pieskovaný povrch
- Remeň plnený vláknami
- Kapacita: priemer v rozsahu 30 až 160 mm



| Obj. číslo | kg | Cena (bez DPH) | Cena (s DPH) | EAN |
|------------|-----|----------------|--------------|---------------|
| E200240 | 341 | 17,12 | 20,54 | 3258952002406 |

REMEŇOVÉ KLÚČE

- Hliníkové telo
- Nylónový remeň



| Obj. číslo | A max (mm) | A max (") | L (mm) | kg | Cena (bez DPH) | Cena (s DPH) | EAN |
|------------|------------|-----------|--------|-----|----------------|--------------|---------------|
| E117827 | 125 | 4 | 315 | 290 | 31,91 | 38,29 | 3258951178270 |
| E117828 | 165 | 6 | 315 | 310 | 34,95 | 41,94 | 3258951178287 |

RETAZKOVÝ KLÚČ

- Pre montáž olejových filtrov a potrubia
- Oceľová rukoväť
- Chrómovaný pieskovaný povrch
- Retiazka s očkom pre jednoduché uchytenie
- Kapacita: pre priemer od 30 do 160 mm



| Obj. číslo | | Cena (bez DPH) | Cena (s DPH) | EAN |
|------------|-----|----------------|--------------|---------------|
| E200241 | 341 | 16,79 | 20,15 | 3258952002413 |

SVIETIDLÁ

LED KLBOVÉ INŠPEKČNÉ SVIETIDLO

- Vysoko výkonné LED typu SMD (bočné) + čelné LED svetidlo
- Svetelný výkon bočného svetidla: 300 Lux @ 0,5 m; 200 Lumen
- Svetelný výkon čelného svetidla: 450 Lux @ 0,5 m; 50 Lumen
- Nabíjacia batéria Li-ion
- Magnetická základňa s kĺbom pohyblivým v rozsahu 180 °
- 2 háčiky na zavesenie a 3 magnety v zadnej strane čelné



| Obj. číslo | Cena (bez DPH) | Cena (s DPH) | EAN |
|------------|----------------|--------------|---------------|
| E201427 | 80,59 | 96,71 | 3258952014270 |

NABÍJACÍ ZÁVESNÉ INŠPEKČNÉ SVIETIDLO

- Vysoko výkonná inšpekčná COB LED
- Voľba dvoch druhov výkonu:
250 lumenov / 70 luxov na vzdialenosť 1 m
500 lumenov / 140 luxov na vzdialenosť 1 m
- Doba prevádzky na batériu: 2,5 / 5 h
- Indikátor stavu nabitia batérie
- Certifikácia IP54
- Obsahuje 2 magnety na zadnej strane
- Háčik na zavesenie
- Dodávaná s nabíjačkou do siete
- Li-ion batéria



| Obj. číslo | Cena (bez DPH) | Cena (s DPH) | EAN |
|------------|----------------|--------------|---------------|
| E201431 | 93,20 | 111,84 | 3258952014317 |

NABÍJACÍ INŠPEKČNÉ SVIETIDLO

- Kombinácia inšpekčného a vreckového svetidla
- **Inšpekčné svetidlo:** 5W COB LED
- 2-stupňová voľba výkonu
- Vysoký výkon: 420 Lumen / Výdrž batérií: 3 h
- Svetivosť: 280 lux @ 0,5 m
- Úsporný režim: 120 Lumen / Výdrž batérií: 10 h
- Svetivosť: 80 lux @ 0,5 m
- **Vreckové svetidlo:** 1W SMD LED
- 45 Lumen / Výdrž batérií: 25 h
- Svetivosť: 800 lux @ 0,5 m
- Ochrana: IP43
- Batéria: Li-Ion 3,7 V 4 400 mAh
- Doba nabíjania: 4,5 hodiny
- Nabíjanie: USB káblom



| Obj. číslo | Cena (bez DPH) | Cena (s DPH) | EAN |
|------------|----------------|--------------|---------------|
| E201435 | 67,85 | 81,42 | 3258952014355 |

LED VRECKOVÉ SVIETIDLO

- Vysoký výkon
- Kombinácia inšpekčného a vreckového svetidla
- Dva režimy:
Inšpekčné svetidlo: 2,5W COB LED / 170 Lumen
Doba prevádzky na jedno nabitie: 4 hodiny
- Svetidlo: 3 x SMD LED / 60 Lumen
Doba prevádzky na jedno nabitie: 10 hodín
- Doba nabíjania: 5 hodín



| Obj. číslo | Cena (bez DPH) | Cena (s DPH) | EAN |
|------------|----------------|--------------|---------------|
| E201434 | 61,08 | 73,30 | 3258952014348 |

CERUZKOVÉ LED NABÍJACIE USB SVIETIDLO

- 6 veľmi výkonných LED na bočnej stene + LED dióda v hornej časti
- Výkon bočných LED diód 125 luxov vo vzdialenosti 0,5 m, 45 lumen
- Výkon hornej LED diódy 25 lux vo vzdialenosti 0,5 m, 3 lumény
- Výdrž batérií 3 hodiny pri svietení bočnými LED diódami, 12 hodín pri svietení hornej LED diódy
- Magnetická základňa
- Dobíjanie pomocou dodaného USB kábla (3 AAA batérie sú súčasťou dodávky)



| Obj. číslo | Cena (bez DPH) | Cena (s DPH) | EAN |
|------------|----------------|--------------|---------------|
| E201406 | 20,68 | 24,82 | 3258952014065 |

ŠŤAHOVÁKY

2 RAMENNÉ ŠŤAHOVÁKY

- Vonkajšie/vnútorne (zmena jednoduchým preskupením ramien)
- Posuvné, samoupínacia čeľuste
- Chróm-vanádiové telo
- Povrchová úprava - chrómovanie

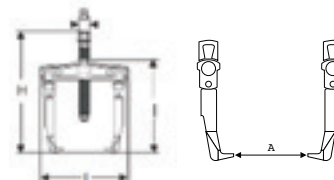

| Obj. číslo | L x l x H mm | A (mm) | B (mm) | T (kN) | | Cena (bez DPH) | Cena (s DPH) | EAN |
|------------|-----------------|--------|--------|--------|-----|----------------|--------------|---------------|
| E096002 | 115 x 105 x 133 | 65 | 14 | 15 | 0,4 | 53,11 | 63,73 | 3258950960029 |
| E096003 | 146 x 155 x 182 | 90 | 17 | 30 | 0,9 | 59,06 | 70,87 | 3258950960036 |
| E096004 | 186 x 155 x 182 | 130 | 17 | 30 | 1,0 | 66,93 | 80,32 | 3258950960043 |
| E096005 | 247 x 233 x 283 | 175 | 22 | 40 | 2,8 | 102,93 | 123,52 | 3258950960050 |
| E096006 | 297 x 233 x 283 | 220 | 22 | 40 | 3,0 | 114,23 | 137,08 | 3258950960067 |

ČEĽUSTE K ŠŤAHOVÁKOM

| Obj. číslo | Pre model | L (mm) | L1 (mm) | L2 (mm) | | Cena (bez DPH) | Cena (s DPH) | EAN |
|------------|-----------|--------|---------|---------|----|----------------|--------------|---------------|
| E096007 | E096002 | 100 | 10 | 16 | 82 | 13,75 | 16,50 | 3258950960074 |
| E096008 | E096008 | 155 | 155 | 15 | 24 | 14,63 | 17,56 | 3258950960081 |
| E096009 | E096009 | 225 | 225 | 22 | 33 | 23,19 | 27,83 | 3258950960098 |

SKRUTKY K ŠŤAHOVÁKOM

| Obj. číslo | Pre model | L (mm) | d1 (mm) | | Cena (bez DPH) | Cena (s DPH) | EAN |
|------------|-----------|--------|---------|-----|----------------|--------------|---------------|
| E096010 | E096002 | 135 | 14 | 150 | 13,75 | 16,50 | 3258950960104 |
| E096011 | E096003-4 | 183 | 17 | 199 | 17,67 | 21,20 | 3258950960111 |
| E096012 | E096005-6 | 283 | 22 | 434 | 25,05 | 30,06 | 3258950960128 |

NÁRADIE PRE ELEKTRIKÁROV A ELEKTRONIKU

LISOVACIE KLIESTE

LISOVACIE KLIESTE NA PREDIZOLOVANÉ KONCOVKY

- Pre lisovanie predizolovaných koncoviek s prierezom kábla: od 0,4 do 1 mm² (žlté); od 1,5 do 2,5 mm² (modré); od 4 do 6 mm² (červené)
- Testované pre výdrž minimálne 25 000 cyklov
- Račňový systém nedovolí uvoľniť zovretie klieští dokiaľ nie je koncovka zalisovaná dostatočnou silou
- Pohodlné, opláštené rukoväte



| Obj. číslo | L (mm) | g | Cena (bez DPH) | Cena (s DPH) | EAN |
|------------|--------|-----|----------------|--------------|---------------|
| E050301 | 235 | 568 | 45,60 | 54,72 | 3258950503011 |

LISOVACIE KLIESTE NA PREDIZOLOVANÉ KONCOVKY

- Pre lisovanie predizolovaných koncoviek s prierezom kábla: od 0,4 do 1 mm² (žlté); od 1,5 do 2,5 mm² (modré); od 4 do 6 mm² (červené)
- Testované pre výdrž minimálne 25 000 cyklov
- Račňový systém nedovolí uvoľniť zovretie klieští dokiaľ nie je koncovka zalisovaná dostatočnou silou
- Pohodlné, opláštené rukoväte



| Obj. číslo | L (mm) | g | Cena (bez DPH) | Cena (s DPH) | EAN |
|------------|--------|-----|----------------|--------------|---------------|
| E050302 | 235 | 480 | 41,26 | 49,51 | 3258950503028 |

LISOVACIE KLIESTE

- Pre lisovanie predizolovaných spojok prierezu 1,5 - 2,5 - 6 mm² max. a neizolovaných spojok prierezu 1,5 - 6 mm² max.



| Obj. číslo | L (mm) | d (mm) kabel Cu-Al | g | Cena (bez DPH) | Cena (s DPH) | EAN |
|------------|--------|--|-----|----------------|--------------|---------------|
| E117903 | 220 | odizolovanie káblov od 0,75 do 6 mm ² | 260 | 4,54 | 5,45 | 3258951179031 |

ŠTIEPACIE KLIESTE

ŠTIEPACIE KLIESTE NA KÁBLE

- ISO 5749
- Kapacita strihu: medené káble do maximálneho priemeru 12 mm
- Ergonomické bimateriálne rukoväte



| Obj. číslo | L (mm) | g | Cena (bez DPH) | Cena (s DPH) | EAN |
|------------|--------|-----|----------------|--------------|---------------|
| E189874 | 220 | 270 | 19,89 | 23,87 | 3258951898741 |

NÁRADIE NA ODIZOLOVANIE KÁBLOV

NŮŽ NA ODIZOLOVANIE KÁBLOV

- Nastaviteľná čepeľ pre pozdĺžne aj priečne odrezanie izolácie kábla
- Nastaviteľná hĺbka rezu
- Maximálna kapacita rezu - káble priemeru 28 mm
- Náhradná čepeľ E050104 súčasťou dodávky



| Obj. číslo | L (mm) | g | Cena (bez DPH) | Cena (s DPH) | EAN |
|------------|----------------|----|----------------|--------------|---------------|
| E050103 | 140 | 65 | 17,67 | 21,20 | 3258950501031 |
| E050104 | Náhradná čepeľ | | 4,54 | 5,45 | 3258950501048 |

ODIZOLOVACIE KLIESTE

ODIZOLOVACIE KLIESTE

- Pre odizolovanie viac aj jednožilových káblov prierezu od 0,75 do 6 mm²
- Ergonomické bimateriálne rukoväte pre pohodlné ovládanie

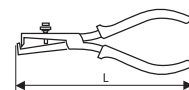

Made in France

| Obj. číslo | L (mm) | g | Cena (bez DPH) | Cena (s DPH) | EAN |
|------------|--------|-----|----------------|--------------|---------------|
| E050106 | 170 | 198 | 16,04 | 19,25 | 3258950501062 |

AUTOMATICKÉ ODIZOLOVACIE KLIESTE

- Samonastavovacie v rozsahu prierezu od 0,2 do 6,0 mm² jedno aj viacžilových káblov
- Funkcia strihanie drôtov
- Lisovanie svoriek: predizolované svorky 0,5 až 6 mm² a neizolované svorky 0,5 až 2,5 mm²
- Plastový povlak rukoväti



| Obj. číslo | L (mm) | g | Cena (bez DPH) | Cena (s DPH) | EAN |
|------------|--------|-----|----------------|--------------|---------------|
| E050105 | 216 | 270 | 17,44 | 20,93 | 3258950501055 |

IZOLOVANÉ KLIESTE 1000 V

ODIZOLOVACIE KLIESTE

IZOLOVANÉ 1000 V - VDE

- IEC 60900
- Pre odizolovanie viac - i jednožilových káblov prierezu od 0,75 do 6 mm²
- Ergonomické bimateriálne rukoväte pre pohodlné ovládanie

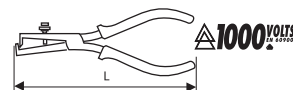

Made in France

| Obj. číslo | L (mm) | g | Cena (bez DPH) | Cena (s DPH) | EAN |
|------------|--------|-----|----------------|--------------|---------------|
| E050416 | 160 | 200 | 21,04 | 25,25 | 3258950504162 |

BOČNÉ ŠTIEPACIE KLIESTE IZOLOVANÉ 1000 V - VDE

- IEC 60900 - DIN ISO 5745
- Kompaktná hlava umožňuje prácu v priestoroch s obmedzeným prístupom (rozvodné skrine)
- Čepele a ich ostrie ideálne pre štiepanie mäkkých (Cu) a polotvrdých drôtov
- Ergonomické bimateriálne rukoväte pre pohodlné ovládanie aj pri dlhodobom používaní

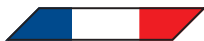
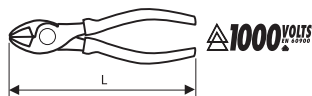

Made in France

| Obj. číslo | L (mm) | g | Cena (bez DPH) | Cena (s DPH) | EAN |
|------------|--------|-----|----------------|--------------|---------------|
| E050406 | 160 | 200 | 21,62 | 25,94 | 3258950504063 |
| E050407 | 180 | 270 | 23,26 | 27,91 | 3258950504070 |

KOMBINOVANÉ KLIESTE IZOLOVANÉ 1000 V - VDE

- IEC 60900 - DIN ISO 5745
- Univerzálne kliešte pre pridržovanie materiálu a štiepanie drôtov, káblov a pod.
- Čefuste umožňujú štiepanie drôtov z mäkkého, stredne tvrdého i tvrdého kovu
- Ergonomické bimateriálne rukoväte pre pohodlné ovládanie aj pri dlhodobom používaní



| Obj. číslo | L (mm) | g | Cena (bez DPH) | Cena (s DPH) | EAN |
|------------|--------|-----|----------------|--------------|---------------|
| E050412 | 160 | 230 | 18,19 | 21,83 | 3258950504124 |
| E050413 | 180 | 280 | 21,79 | 26,15 | 3258950504131 |
| E050414 | 200 | 330 | 24,53 | 29,44 | 3258950504148 |

KLIESTE S PREDĽŽENÝMI POLOGULATÝMI ČELUSŤAMI IZOLOVANÉ 1000 V - VDE

- IEC 60900 - DIN ISO 5745
- Dlhé zúžené čeluste umožňujú prácu v priestoroch s obmedzeným prístupom (rozvodné skrine)
- Jemné vrúbkovanie čelustí pre pevný úchop materiálu + ostrie pre pozdĺžny strih drôtov pod.
- Ergonomické bimateriálne rukoväte pre pohodlné ovládanie aj pri dlhodobom používaní

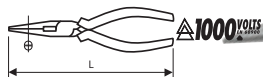

| Obj. číslo | L (mm) | g | Cena (bez DPH) | Cena (s DPH) | EAN |
|------------|--------|-----|----------------|--------------|---------------|
| E050408 | 160 | 152 | 19,70 | 23,64 | 3258950504087 |
| E050409 | 200 | 230 | 20,74 | 24,89 | 3258950504094 |

SIKO KLIESTE IZOLOVANÉ 1000 V - VDE

- IEC 60900 - ISO 8976
- 6-polohová kulisa pre nastavenie rozstupe čelustí
- Ergonomické bimateriálne rukoväte pre pohodlné ovládanie
- Povrchová úprava: fosfátovanie

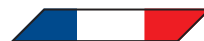
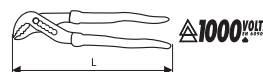

Made in France

| Obj. číslo | L (mm) | Kapacita čelustí (mm) | g | Cena (bez DPH) | Cena (s DPH) | EAN |
|------------|--------|-----------------------|-----|----------------|--------------|---------------|
| E050415 | 240 | 36 | 350 | 26,98 | 32,38 | 3258950504155 |

KLIESTE SO ZAHNUTÝMI 40° POLOGULATÝMI ČELUSŤAMI IZOLOVANÉ 1000 V - VDE

- IEC 60900 - DIN ISO 5745
- Dlhé zúžené čeluste umožňujú prácu v priestoroch s obmedzeným prístupom (rozvodné skrine)
- Jemné vrúbkovanie čelustí pre pevný úchop materiálu + ostrie pre pozdĺžny strih drôtov pod.
- Ergonomické bimateriálne rukoväte pre pohodlné ovládanie aj pri dlhodobom používaní

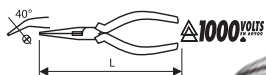

| Obj. číslo | L (mm) | g | Cena (bez DPH) | Cena (s DPH) | EAN |
|------------|--------|-----|----------------|--------------|---------------|
| E050410 | 160 | 200 | 20,35 | 24,42 | 3258950504100 |
| E050411 | 200 | 255 | 22,31 | 26,77 | 3258950504117 |

NÁRADIE PRE ELEKTRIKÁROV A ELEKTRONIKU

IZOLOVANÉ SKRUTKOVAČE 1000 V

6-DIELNA SADA IZOLOVANÝCH SKRUTKOVAČOV 1000 V PL/PH

- NF EN 60900
- 4x ploché paralelné:
2,5 x 50 - 3,5 x 75 - 4 x 100 - 5,5 x 150 mm
- 2x krížové Phillips®:
PH1 x 100 - PH2 x 125 mm



| Obj. číslo | ks | | Cena (bez DPH) | Cena (s DPH) | EAN |
|------------|----|-----|----------------|--------------|---------------|
| E160910 | 6 | 430 | 26,36 | 31,63 | 3258951609101 |

6-DIELNA SADA IZOLOVANÝCH SKRUTKOVAČOV 1000 V PL/PZ

- NF EN 60900
- 4x ploché paralelné:
2,5 x 50 - 3,5 x 75 - 4 x 100 - 5,5 x 150 mm
- 2x krížové Pozidriv®:
PZ1 x 100 - PZ2 x 125 mm



| Obj. číslo | ks | | Cena (bez DPH) | Cena (s DPH) | EAN |
|------------|----|-----|----------------|--------------|---------------|
| E160911 | 6 | 430 | 26,36 | 31,63 | 3258951609118 |

10-DIELNA SADA IZOLOVANÝCH SKRUTKOVAČOV 1000 V

- NF EN 60900
- 4x ploché paralelné:
2,5 x 50 - 3,5 x 75 - 4 x 100 - 5,5 x 150 mm
- 2x krížové Pozidriv®:
PZ1 x 100 - PZ2 x 125 mm
- 3x krížové Phillips®:
PH0 x 75 - PH1 x 100 - PH2 x 125 mm
- 1x skrutkovač-tester 100/500 V



| Obj. číslo | ks | | Cena (bez DPH) | Cena (s DPH) | EAN |
|------------|----|-----|----------------|--------------|---------------|
| E160912 | 10 | 670 | 42,63 | 51,16 | 3258951609125 |

PLOCHÉ PARALELNÉ IZOLOVANÉ SKRUTKOVAČE 1000 V

- NF EN 60900
- Ergonomická bimateriálna rukoväť pre pohodlnú a efektívnu prácu
- Farebné kódovanie typu hrotu - červená farba
- Každý kus je v rámci výstupnej kontroly skúšaný napätím 10 000 V
- Driek kruhového priemeru, povrchová úprava fosfátovanie s izoláciou oranžovým PVC

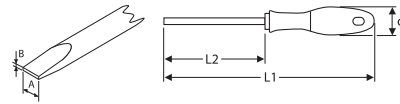

| Obj. číslo | A x L2 x B (mm) | L1 (mm) | d (mm) | | Cena (bez DPH) | Cena (s DPH) | EAN |
|------------|-----------------|---------|--------|-----|----------------|--------------|---------------|
| E165410 | 2,5 x 50 x 0,4 | 149 | 20 | 18 | 3,79 | 4,55 | 3258951654101 |
| E165411 | 3,5 x 75 x 0,6 | 177 | 27 | 38 | 4,25 | 5,10 | 3258951654118 |
| E050608 | 3,5 x 100 x 0,6 | 202 | 27 | 40 | 4,44 | 5,33 | 3258950506081 |
| E165412 | 4,0 x 100 x 0,8 | 202 | 27 | 43 | 4,44 | 5,33 | 3258951654125 |
| E165413 | 5,5 x 150 x 1,0 | 255 | 32 | 84 | 4,87 | 5,84 | 3258951654132 |
| E165420 | 6,5 x 150 x 1,2 | 266 | 40 | 134 | 6,24 | 7,49 | 3258951654200 |



KRÍŽOVÉ IZOLOVANÉ SKRUTKOVAČE PHILLIPS® 1000 V

- NF EN 60900
- Ergonomická bimateriálna rukoväť pre pohodlnú a efektívnu prácu
- Farebné kódovanie typu hrotu - žltá farba
- Každý kus je v rámci výstupnej kontroly skúšaný napätím 10 000 V
- Driek kruhového priemeru, povrchová úprava fosfátovanie s izoláciou oranžovým PVC

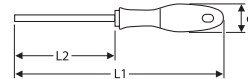

| Obj. číslo | N° | L1 (mm) | L2 (mm) | d (mm) | | Cena (bez DPH) | Cena (s DPH) | EAN |
|------------|------|---------|---------|--------|-----|----------------|--------------|---------------|
| E165414 | PH 0 | 177 | 75 | 27 | 40 | 4,44 | 5,33 | 3258951654149 |
| E165415 | PH 1 | 205 | 100 | 32 | 68 | 5,26 | 6,31 | 3258951654156 |
| E165416 | PH 2 | 230 | 125 | 32 | 89 | 6,44 | 7,73 | 3258951654163 |
| E165421 | PH 3 | 355 | 150 | 40 | 123 | 8,88 | 10,66 | 3258951654217 |



KRÍŽOVÉ IZOLOVANÉ SKRUTKOVAČE POZIDRIV® 1000 V

- NF EN 60900
- Ergonomická bimateriálna rukoväť pre pohodlnú a efektívnu prácu
- Farebné kódovanie typu hrotu - modrá farba
- Každý kus je v rámci výstupnej kontroly skúšaný napätím 10 000 V
- Driek kruhového priemeru, povrchová úprava fosfátovanie s izoláciou oranžovým PVC

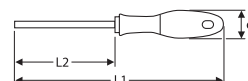

| Obj. číslo | N° | L1 (mm) | L2 (mm) | d (mm) | | Cena (bez DPH) | Cena (s DPH) | EAN |
|------------|------|---------|---------|--------|-----|----------------|--------------|---------------|
| E165417 | PZ 0 | 177 | 75 | 27 | 40 | 4,44 | 5,33 | 3258951654170 |
| E165418 | PZ 1 | 205 | 100 | 32 | 68 | 5,26 | 6,31 | 3258951654187 |
| E165419 | PZ 2 | 230 | 125 | 32 | 89 | 6,44 | 7,73 | 3258951654194 |
| E165422 | PZ 3 | 355 | 150 | 40 | 123 | 8,88 | 10,66 | 3258951654224 |



TESTER

SKRUTKOVÁČ-TESTER

- CE
- 100 – 250 V
- Šírka čepele/dĺžka drieku: 3 x 66 mm



| Obj. číslo | | Cena (bez DPH) | Cena (s DPH) | EAN |
|------------|----|----------------|--------------|---------------|
| E161101 | 22 | 1,99 | 2,39 | 3258951611012 |

ELEKTRIKÁRSKE NOŽE

ELEKTRIKÁRSKY NOŽ SO ŽLIABKOM NA ODIZOLOVANIE DRÔTOV A KÁBLOV

- Pri päte ostria 2 žliabky slúžiace k odizolovaniu a zarezanie káblov
- Nerezová čepeľ
- Drevená rukoväť

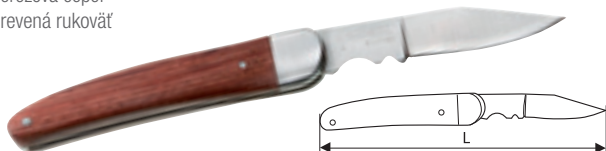

| Obj. číslo | L (mm) | | Cena (bez DPH) | Cena (s DPH) | EAN |
|------------|--------|----|----------------|--------------|---------------|
| E117762 | 180 | 77 | 10,71 | 12,85 | 3258951177624 |

ELEKTRIKÁRSKY NOŽ S 1 ČEPELOU

- Nerezová čepeľ so zahnutým ostrím 60 mm
- Drevená rukoväť



| Obj. číslo | L (mm) | | Cena (bez DPH) | Cena (s DPH) | EAN |
|------------|--------|----|----------------|--------------|---------------|
| E117763 | 170 | 85 | 9,87 | 11,84 | 3258951177631 |

ELEKTRIKÁRSKY NOŽ S 2 ČEPELAMI

- Nerezová čepeľ so zahnutým ostrím 60 mm
- Nerezová čepeľ s rovným ostrím 80 mm
- Drevená rukoväť



| Obj. číslo | L (mm) | | Cena (bez DPH) | Cena (s DPH) | EAN |
|------------|--------|-----|----------------|--------------|---------------|
| E117767 | 170 | 115 | 11,37 | 13,64 | 3258951177679 |

ELEKTRIKÁRSKE NOŽNICE

ELEKTRIKÁRSKE NOŽNICE

- Krátke zosilnené čepele pre strihanie drôtov
- Použitý materiál: uhlíková oceľ
- Povrchová úprava: leštený chróm
- PVC povlečené rukoväte

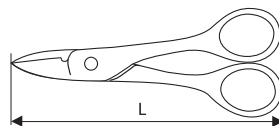

| Obj. číslo | L (mm) | | Cena (bez DPH) | Cena (s DPH) | EAN |
|------------|--------|-----|----------------|--------------|---------------|
| E117764 | 150 | 117 | 12,84 | 15,41 | 3258951177648 |

ELEKTRIKÁRSKE NOŽNICE S BIMATERIÁLNOU RUKOVÄŤOU

- Dlhé čepele sa žliabkom pre zastrhávanie káblov
- Nerezové čepele
- Ergonomické bimateriálna rukoväte

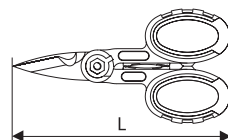

| Obj. číslo | L (mm) | | Cena (bez DPH) | Cena (s DPH) | EAN |
|------------|--------|----|----------------|--------------|---------------|
| E184280 | 145 | 62 | 12,51 | 15,01 | 3258951842805 |

PLYNOVÁ PÁJKOVAČKA

PLYNOVÁ PÁJKOVAČKA

- Jednoduché zapálenie vďaka zapalovaču integrovanému do krytu trysky
- Jednoduché nastavenie vďaka otočnému ovládaču
- Stály prehľad o množstve plynu vďaka priehľadnej stene zásobníka
- Jednoduché priame plnenie butánom
- Vstavaný stojanček pre bezpečné odloženie počas práce
- Dodávaná s jednou pájkovacou a jednou horákovou tryskou
- Návod na použitie je priložený



| Obj. číslo | L (mm) | d (mm) | | Cena (bez DPH) | Cena (s DPH) | EAN |
|------------|--------|--------|----|----------------|--------------|---------------|
| E090501 | 170 | 19 | 70 | 52,98 | 63,58 | 3258950905013 |

NÁHRADNÉ TRYSKY PRE PLYNOVÚ PÁJKOVAČKU

| Obj. číslo | d (mm) | | Cena (bez DPH) | Cena (s DPH) | EAN |
|------------|--------|---|----------------|--------------|---------------|
| E090502 | 1,2 | 6 | 11,73 | 14,08 | 3258950905020 |



NÁRADIE PRE ELEKTRIKÁROV A ELEKTRONIKU

PRESNÉ SKRUTKOVÁČE

6-DIELNA SADA MIKRO-SKRUTKOVÁČOV

- 3x ploché paralelné:
2,0 x 40 - 2,5 x 40 - 3,0 x 40
- 3x krížové Phillips®:
PH 000 - PH 00 - PH 0



| Obj. číslo | ks | | Cena (bez DPH) | Cena (s DPH) | EAN |
|------------|----|-----|----------------|--------------|---------------|
| E161102 | 6 | 155 | 28,42 | 34,10 | 3258951611029 |

PLOCHÝ PARALELNÝ MINI-SKRUTKOVÁČ

- Modrá rukoväť z acetátu
- Kompaktný dizajn
- Niklovaný, chróm-vanádiový driek

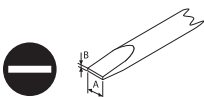
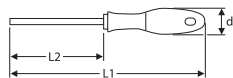

| Obj. číslo | A x L2 x B mm | L1 (mm) | L2 (mm) | d (mm) | | Cena (bez DPH) | Cena (s DPH) | EAN |
|------------|----------------|---------|---------|--------|---|----------------|--------------|---------------|
| E161110 | 2,0 x 35 x 0,4 | 75 | 35 | 12,5 | 7 | 1,76 | 2,11 | 3258951611104 |

SADA MIKROSKRUTKOVÁČA S VÝMENNÝMI DRIEKMI

- 1x mikroskrutkovač
- 8x bit: paralelný plochý 1,0 - 1,2 - 1,5 - 1,8 - 2,0 - 2,5 mm; krížový Phillips®: PH000 - PH00



| Obj. číslo | | Cena (bez DPH) | Cena (s DPH) | EAN |
|------------|----|----------------|--------------|---------------|
| E161109 | 80 | 16,46 | 19,75 | 3258951611098 |

KLIESTE NA ELEKTRONIKU

KLIESTE S PREDLŽENÝMI ČELUSŤAMI

- Hladký povrch čelustí zaisťuje ochranu povrchu zovretých súčiastok
- Zúžené čeluste umožňujú prácu v priestoroch s obmedzeným prístupom
- Ergonomické bimateriálne rukoväte s mäkkým povrchom pre pevný stisk



| Obj. číslo | L (mm) | | Cena (bez DPH) | Cena (s DPH) | EAN |
|------------|--------|----|----------------|--------------|---------------|
| E117877 | 132 | 25 | 11,27 | 13,52 | 3258951178775 |

KLIESTE S PLOCHÝMI ČELUSŤAMI

- Vrúbkovaný povrch čelustí zaisťuje pevné zovretie súčiastok
- Zúžené čeluste umožňujú prácu v priestoroch s obmedzeným prístupom
- Ergonomické bimateriálne rukoväte s mäkkým povrchom pre pevný stisk
- Silné a pevné čeluste

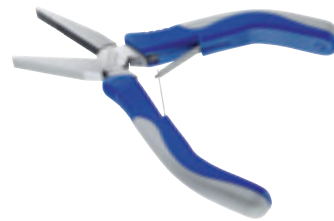

| Obj. číslo | L (mm) | | Cena (bez DPH) | Cena (s DPH) | EAN |
|------------|--------|----|----------------|--------------|---------------|
| E117883 | 137 | 20 | 11,60 | 13,92 | 3258951178836 |

KLIESTE SO ZAHNUTÝMI ČELUSŤAMI

- Hladký povrch čelustí zaisťuje ochranu povrchu zovretých súčiastok
- Zúžené čeluste umožňujú prácu v priestoroch s obmedzeným prístupom
- Ergonomické bimateriálne rukoväte s mäkkým povrchom pre pevný stisk



| Obj. číslo | L (mm) | | Cena (bez DPH) | Cena (s DPH) | EAN |
|------------|--------|----|----------------|--------------|---------------|
| E117878 | 133 | 35 | 12,61 | 15,13 | 3258951178782 |

BOČNÉ ŠTIEPACIE KLIESTE SO SYMETRICKÝM STRIHM

- Robustné kuželovité čeluste
- Vynikajúce všestranné použitie
- Ergonomické bimateriálne rukoväte s mäkkým povrchom pre pevný stisk



| Obj. číslo | L (mm) | d (mm) tvrdý drôt | d (mm) oceľový drôt | d (mm) drôt z mäkkého kovu | | Cena (bez DPH) | Cena (s DPH) | EAN |
|------------|--------|-------------------|---------------------|----------------------------|----|----------------|--------------|---------------|
| E117879 | 115 | 0,80 | 1,00 | 2 | 64 | 12,41 | 14,89 | 3258951178799 |
| E117880 | 110 | 0,50 | 0,80 | 1,6 | 64 | 14,11 | 16,93 | 3258951178805 |

BOČNÉ ŠTIEPACIE KLIESTE S JEDNOSTRANNÝM STRIHM

- Zúžené čeluste umožňujú prácu v priestoroch s obmedzeným prístupom
- Tvar ostria pre čistý a presný strih
- Ergonomické bimateriálne rukoväte s mäkkým povrchom pre pevný stisk

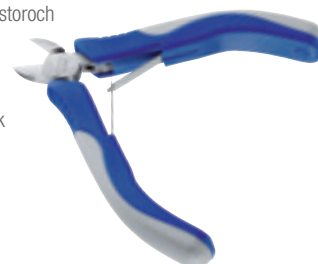

| Obj. číslo | L (mm) | d (mm) drôt z mäkkého kovu | | Cena (bez DPH) | Cena (s DPH) | EAN |
|------------|--------|----------------------------|----|----------------|--------------|---------------|
| E117882 | 110 | 1,3 | 20 | 15,45 | 18,54 | 3258951178829 |

DIELENSKÉ VYBAVENIE

3T POJAZDNÝ ZDVÍHÁK

- CE - EN 1494
- Minimálna svetlá výška pre zasunutie zdviháka 145 mm
- Maximálna výška zdvihu 508 mm
- Oceleové kolieska



| Obj. číslo | | Nosnosť (t) | Cena (bez DPH) | Cena (s DPH) | EAN |
|------------|------|-------------|----------------|--------------|---------------|
| E200141 | 36,5 | 3 | 209,81 | 251,77 | 3258952001416 |

PÁRY MECHANICKY ISTENÝCH PODPIER

- CE
- Rýchle nastavenie pomocou ráčňového mechanizmu
- Rukoväť pre prenášanie

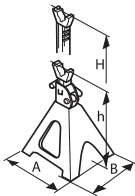

| Obj. číslo | Nosnosť (t) | A (mm) | B (mm) | h (mm) | H (mm) | | Cena (bez DPH) | Cena (s DPH) | EAN |
|------------|-------------|--------|--------|--------|--------|------|----------------|--------------|---------------|
| E200143 | 3 | 175 | 193 | 219 | 415 | 7 | 49,46 | 59,35 | 3258952001430 |
| E200144 | 6 | 248 | 280 | 420 | 600 | 15 | 86,73 | 104,08 | 3258952001447 |
| E200145 | 12 | 325 | 375 | 500 | 770 | 25,5 | 186,23 | 223,48 | 3258952001454 |

2-DIELNA 3T SADA PRE ZDVÍHANIE

- 1x pojazdný zdvihák 3t
- 1x pár mechanicky istených podpier 3t



| Obj. číslo | ks | | Cena (bez DPH) | Cena (s DPH) | EAN |
|------------|----|------|----------------|--------------|---------------|
| E200142 | 2 | 43,5 | 243,49 | 292,19 | 3258950808192 |

HYDRAULICKÉ ZDVÍHÁKY - PANENKY

- Určené pre štandardné profesionálne použitie
- Telo zdviháku privarené k základu pre vyššiu odolnosť
- Tepelne zušľachtený piest
- Možno použiť vo vodorovnej polohe
- V zhode so strojné smernice 2006/42 / ES



| Obj. číslo | Nosnosť (t) | | Cena (bez DPH) | Cena (s DPH) | EAN |
|------------|-------------|------|----------------|--------------|---------------|
| E200146 | 2 | 2,5 | 29,37 | 35,24 | 3258952001461 |
| E200147 | 5 | 4,2 | 35,51 | 42,61 | 3258952001478 |
| E200148 | 8 | 5,3 | 51,42 | 61,70 | 3258952001485 |
| E200149 | 12 | 7 | 67,29 | 80,75 | 3258952001492 |
| E200150 | 20 | 10,3 | 108,91 | 130,69 | 3258952001508 |
| E200151 | 30 | 12,1 | 170,09 | 204,11 | 3258952001515 |

PROFESIONÁLNY TLAKOVÝ UMÝVACÍ POSTREKOVÁČ

- Kapacita nádoby - 5 l
- Maximálny tlak vody - 3 bar
- Mechanické tlakovanie ručnou pumpou
- Funkcia postreku/rozstrekovanie
- Keňa na umývanie vozidiel



| Obj. číslo | | Cena (bez DPH) | Cena (s DPH) | EAN |
|------------|-----|----------------|--------------|---------------|
| E200140 | 1,6 | 45,60 | 54,72 | 3258952001409 |

DIELENSKÉ VYBAVENIE

POJAZDNÉ INŠPEKČNÉ LEHÁTKO

- 6 koliesok
- Penová podložka hlavy
- 2 pozdĺžne schránky na náradie
- Odolné voči bežným chemikáliám, umývateľné
- Rozmery: 480 x 1030 x 115 mm



| Obj. číslo | | Cena (bez DPH) | Cena (s DPH) | EAN |
|------------|-----|----------------|--------------|---------------|
| E200114 | 4,6 | 97,41 | 116,89 | 3258952001140 |

PÁR NÁHRADNÝCH KOLIESOK PRE LEHÁTKO

| Obj. číslo | Cena (bez DPH) | Cena (s DPH) | EAN |
|------------|----------------|--------------|---------------|
| E200124 | 21,17 | 25,40 | 3258952001249 |

SKLADACÍ PODSTAVEC PRE KAROSÁROV

- Na použitie v autoservisoch aj priemysle
- Maximálna nosnosť 226 kg
- Nastavenie šírky rozovretia a zaistenie polohy reťazkou



| Obj. číslo | | Cena (bez DPH) | Cena (s DPH) | EAN |
|------------|---|----------------|--------------|---------------|
| E201211 | 9 | 73,99 | 88,79 | 3258952012115 |

KOMBINOVANÁ PUMPA NA ODSÁVANIE TEKUTÍN - 9,5 L

- Určená na odsávanie všetkých tekutín (aj s nízkou viskozitou, nielen oleja), k dispozícii niekoľko sacích hadičiek
- Priehľadné telo umožňuje neustálu kontrolu obsahu tekutiny v nádržke
- Možnosť ručného ovládania pumpou, alebo pripojením na rozvod tlakového vzduchu
- Bez potreby údržby
- Veľký objem nádrže - 9,5 l
- Súčasťou dodávky je návod na použitie



| Obj. číslo | | Cena (bez DPH) | Cena (s DPH) | EAN |
|------------|------|----------------|--------------|---------------|
| E200512 | 4,51 | 183,94 | 220,73 | 3258952005124 |

KĽAČADLO - PODLOŽKA

- Použitý materiál je odolný voči kvapalinám a oderu
- Umožňuje uloženie svetidla tak, aby svietilo do priestoru, kam obsluha potrebuje
- Rukoväť umožňuje uloženie zavesením
- Možno ho uložiť do EXPERT batohu či brašne
- Rozmery: 428 x 250 x 32 mm



| Obj. číslo | | Cena (bez DPH) | Cena (s DPH) | EAN |
|------------|-----|----------------|--------------|---------------|
| E200131 | 160 | 20,68 | 24,82 | 3258952001317 |

MAGNETICKÝ VYŤAHOVÁK S PRUŽNÝM DRIEKOM

- Umožňuje zachytenie a vytiahnutie kovových súčiastok vďaka silnému magnetu na konci drieka
- Celková dĺžka: 525 mm
- Priemer magnetu: 12 mm
- Dĺžka pružného drieka: 409 mm
- Maximálna nosnosť magnetu: 1,4 kg



| Obj. číslo | | Cena (bez DPH) | Cena (s DPH) | EAN |
|------------|-----|----------------|--------------|---------------|
| E051501 | 222 | 20,15 | 24,18 | 3258950515014 |

TELESKOPICKÉ INŠPEKČNÉ ZRKADLO S OSVETLENÍM

- Nastaviteľná dĺžka od 290 do 876 mm
- Napájanie - 1x 3V lítiová batéria (súčasť dodávky) pre ľahkú kontrolu ťažko prístupných miest
- Zrkadlo je pripevnené na kĺbe otočnom v rozsahu 360°
- Osvetlenie pomocou 2 LED diód bráni vzniku tieňov v kontrolovanom priestore



| Obj. číslo | | Cena (bez DPH) | Cena (s DPH) | EAN |
|------------|-----|----------------|--------------|---------------|
| E051401 | 115 | 12,05 | 14,46 | 3258950514017 |

TELESKOPICKÉ ZRKADLO 2 V 1

- 2 nástroje v 1 - teleskopické inšpekčné zrkadlo a magnetický vyťahovák
- Dĺžka nastaviteľná v rozsahu od 200 do 690 mm
- Priemer zrkadla 35 mm
- Silný magnet



| Obj. číslo | | Cena (bez DPH) | Cena (s DPH) | EAN |
|------------|----|----------------|--------------|---------------|
| E051402 | 46 | 19,47 | 23,36 | 3258950514024 |

VYPÚŠŤANIE OLEJA A VÝMENA OLEJOVÝCH FILTROV

13-DIELNA SADA BITOV NA VYPÚŠŤANIE OLEJA

- 1x nástrčný štvorhran
- 4x zástrčný štvorhran 8 - 10 - 10,5 - 13,1 mm
- 1x XZN
- 1x zástrčný trojhran
- 6x zástrčný šesťhran 8 - 10 - 12 - 13 - 14 - 17 mm
- Sada dodávaná voľne v blistri



| Obj. číslo | | Cena (bez DPH) | Cena (s DPH) | EAN |
|------------|-----|----------------|--------------|---------------|
| E200203 | 450 | 67,13 | 80,56 | 3258952002031 |

3/8" ZÁSTRČNÉ 6-HRANNÉ VYPÚŠŤACIE HLAVICE

| Obj. číslo | A (mm) | | Cena (bez DPH) | Cena (s DPH) | EAN |
|------------|--------|----|----------------|--------------|---------------|
| E200209 | 8 | 28 | 5,78 | 6,94 | 3258952002093 |
| E200210 | 10 | 30 | 5,78 | 6,94 | 3258952002109 |
| E200211 | 12 | 34 | 5,78 | 6,94 | 3258952002116 |
| E200212 | 13 | 36 | 5,78 | 6,94 | 3258952002123 |
| E200213 | 14 | 38 | 5,78 | 6,94 | 3258952002130 |
| E200214 | 17 | 48 | 5,78 | 6,94 | 3258952002147 |



3/8" ZÁSTRČNÉ ŠTVORHRANNÉ VYPÚŠŤACIE HLAVICE

| Obj. číslo | A (mm) | | Cena (bez DPH) | Cena (s DPH) | EAN |
|------------|--------|----|----------------|--------------|---------------|
| E200204 | 8 | 30 | 5,78 | 6,94 | 3258952002048 |
| E200205 | 10 | 32 | 5,78 | 6,94 | 3258952002055 |
| E200206 | 10,5 | 34 | 5,78 | 6,94 | 3258952002062 |
| E200207 | 13,1 | 38 | 5,78 | 6,94 | 3258952002079 |



3/8" ŠTVORHRANNÁ VYPÚŠŤACIA HLAVICA - 10 MM

| Obj. číslo | A (mm) | | Cena (bez DPH) | Cena (s DPH) | EAN |
|------------|--------|----|----------------|--------------|---------------|
| E200208 | 10 | 32 | 4,57 | 5,48 | 3258952002086 |



3/8" ZÁSTRČNÁ VYPÚŠŤACIA HLAVICA XZN S OTVOROM - 16 MM

| Obj. číslo | A (mm) | | Cena (bez DPH) | Cena (s DPH) | EAN |
|------------|--------|----|----------------|--------------|---------------|
| E200216 | 16 | 36 | 14,01 | 16,81 | 3258952002161 |



3/8" ZÁSTRČNÁ 3HRANNÁ VYPÚŠŤACIA HLAVICA - 10 MM

| Obj. číslo | A (mm) | | Cena (bez DPH) | Cena (s DPH) | EAN |
|------------|--------|----|----------------|--------------|---------------|
| E200215 | 10 | 26 | 10,39 | 12,47 | 3258952002154 |



REMEŇOVÝ KLÚČ NA OLEJOVÉ FILTRE

- Vhodný pre väčšinu olejových filtrov



| Obj. číslo | Priemer filtru (mm) | | Cena (bez DPH) | Cena (s DPH) | EAN |
|------------|---------------------|-----|----------------|--------------|---------------|
| E117117 | 60 - 110 | 250 | 17,80 | 21,36 | 3258951171172 |
| E200219 | 110 - 165 | 350 | 18,46 | 22,15 | 3258952002192 |

HLAVICA NA PEVNÉ OLEJOVÉ FILTRE

- ISO 1174 - DIN 3122
- Retiazková samosvorná konštrukcia
- Povoľovania pevných olejových filtrov



| Obj. číslo | Priemer filtru (mm) | | Cena (bez DPH) | Cena (s DPH) | EAN |
|------------|---------------------|-----|----------------|--------------|---------------|
| E200234 | do 120 | 260 | 17,31 | 20,77 | 3258952002345 |
| E200235 | do 160 | 315 | 19,70 | 23,64 | 3258952002352 |

30-DIELNA SÚPRAVA NÁSTRČNÝCH KLÚČOV NA VIEČKA OLEJOVÝCH FILTROV

- Pre ovládaci štvorhran 3/8"
- Súčasťou dodávky adaptér 3/8" na 1/2"
- Súčasťou sady univerzálny samoupínací klúč



| Obj. číslo | ks | | Cena (bez DPH) | Cena (s DPH) | EAN |
|------------|----|---|----------------|--------------|---------------|
| E200201 | 30 | 7 | 153,59 | 184,31 | 3258952002017 |

3/8" SAMONASTAVITELNÝ KLÚČ NA OLEJOVÉ FILTRE

- Priemer: 65 - 120 mm



| Obj. číslo | | Cena (bez DPH) | Cena (s DPH) | EAN |
|------------|-----|----------------|--------------|---------------|
| E200229 | 450 | 23,72 | 28,46 | 3258952002291 |

PRÍSTROJ PRE PLNENIE/VÝMENU OLEJA V PREVODOVKE

- Prístroj je určen pre plnenie/výmenu náplní v prevodovkách (manuálnych i automatických), diferenciáloch a prevodových skrinách
- Sada obsahuje 16 adaptérov v plastovom boxe
- Ručná pumpa
- Kapacita 7,5 l oleja
- Rozsah viskozity: do SAE 140
- Návod na použitie je súčasťou dodávky



| Obj. číslo | kg | Cena (bez DPH) | Cena (s DPH) | EAN |
|------------|-----|----------------|--------------|---------------|
| E200249 | 5,5 | 352,27 | 422,72 | 3258952002499 |

64-DIELNA SADA PRE OPRAVY ZÁVITOV VYPÚŠŤACÍCH OTVOROV OLEJOVÝCH VANÍ

- Služi na opravu strhnutých či poškodených závitov na ocelových či hliníkových olejových vaniach či nádržičkách
- Týmto nástrojom prerežete do tela vane/nádrže závit väčšieho priemeru, do ktorého sa potom zaskrutkuje príslušná vložka
- Veľmi jednoduché použitie
- 4 vymedzovacie vložky: M13 - M15 - M17 - M20
- 4 závitorezy: M13,5 - M15,5 - M17,5 - M20,5
- 10 podložiek: 13 - 15 - 17 - 20 mm



| Obj. číslo | ks | kg | Cena (bez DPH) | Cena (s DPH) | EAN |
|------------|----|------|----------------|--------------|---------------|
| E200236 | 64 | 1,41 | 115,08 | 138,10 | 3258952002369 |

6-DIELNA SADA HLINÍKOVÝCH HLAVÍC NA VIEČKA OLEJOVÝCH FILTROV

- 6hranný profil umožňuje demontáž viečka bez poškodenia kompozitovej filtračnej vložky
- Kompaktná konštrukcia umožňuje ľahký prístup do stiesnených priestorov
- 1/2" ovládací štvorhran: 24 - 27 - 30 - 32,5 - 36 - 38 mm



| Obj. číslo | kg | Cena (bez DPH) | Cena (s DPH) | EAN |
|------------|-----|----------------|--------------|---------------|
| E200239 | 500 | 33,94 | 40,73 | 3258952002390 |

ODSÁVACIA PUMPIČKA NA OLEJ - 1,5 L

- Vhodná pre odsatie oleja a následné plnenie počas údržby vozidla
- Príehľadné telo umožňuje ľahkú kontrolu množstva oleja vnútri
- Dvojité tesnenie zaisťuje stály podtlak
- Ručné ovládanie
- Objem nádobky 1,5 l



| Obj. číslo | kg | Cena (bez DPH) | Cena (s DPH) | EAN |
|------------|-----|----------------|--------------|---------------|
| E200231 | 900 | 51,22 | 61,46 | 3258952002314 |

ZBERNÁ NÁDOBA NA OLEJ

- Zberná nádoba s objemom 8 litrov
- Vyrobená z HDPE, tepelne a nárazu odolná



| Obj. číslo | kg | Cena (bez DPH) | Cena (s DPH) | EAN |
|------------|-----|----------------|--------------|---------------|
| E200227 | 640 | 21,76 | 26,11 | 3258952002277 |

UZATVÁRATEĽNÁ ZBERNÁ NÁDOBA NA OLEJ

- Zberná nádoba s objemom 8 litrov
- Vyrobená z HDPE, tepelne a nárazu odolná



| Obj. číslo | kg | Cena (bez DPH) | Cena (s DPH) | EAN |
|------------|-----|----------------|--------------|---------------|
| E200228 | 790 | 27,99 | 33,59 | 3258952002284 |

PLASTOVÁ NÁDOBA NA OLEJ

- Pre použitie v priemysle a autoservisoch
- Objem nádoby 5 litrov
- Pružné nalievacie ústie
- 2 viečka
- Pre použitie so všetkými druhmi olejov
- Dieliková stupnica v litroch a US kvartoch



| Obj. číslo | kg | Cena (bez DPH) | Cena (s DPH) | EAN |
|------------|-----|----------------|--------------|---------------|
| E200244 | 350 | 16,33 | 19,60 | 3258952002444 |

HRANATÝ LIEVIK NA OLEJ

- Hranatý tvar a kužeľová hubica sa hodia do väčšiny plniacich otvorov motora
- Pre plnenie z hranatých nádob



| Obj. číslo | kg | Cena (bez DPH) | Cena (s DPH) | EAN |
|------------|----|----------------|--------------|---------------|
| E200237 | 90 | 5,46 | 6,55 | 3258952002376 |

LIEVIK

- Objem 1,2 l
- Uzatvárateľný vývod pomocou modrého krúžku umožňuje presné dávkovanie kvapaliny
- Vhodný na motorový aj prevodový olej, palivo, chladiacu kvapalinu
- Vyberateľný filter s možnosťou čistenia



| Obj. číslo | kg | Cena (bez DPH) | Cena (s DPH) | EAN |
|------------|-----|----------------|--------------|---------------|
| E200238 | 200 | 10,94 | 13,13 | 3258952002383 |

NÁRADIE NA SVIEČKY

6-DIELNA SADA KLBOVÝCH KLÚČOV NA ŽHAVIACE SVIEČKY

- Obsah sady: 8 - 9 - 10 - 12 - 14 - 16 mm
- 3/8" ovládací štvorhran
- Kardanový kľúč s trecou pružinkou umožňujúci nastavenie do požadovaného uhlu



| Obj. číslo | ks | kg | Cena (bez DPH) | Cena (s DPH) | EAN |
|------------|----|------|----------------|--------------|---------------|
| E200311 | 6 | 1,61 | 85,29 | 102,35 | 3258952003113 |

16-DIELNA SADA PRE OPRAVY ZÁVITOV OTVOROV PRE ZAPALOVACIE SVIEČKY

- Slúži pre opravy závitov otvorov sviečok automobilov
- Obsah sady:
- 1x M16 závitorez pre pretiahnutie závitů
- 5x pevná vložka M14 x 125 - 11,2 mm
- 5x pevná vložka M14 x 125 - 17,5 mm
- 5x mosadzná pevná vložka M14 x 12,5 - 17,5 mm



| Obj. číslo | ks | kg | Cena (bez DPH) | Cena (s DPH) | EAN |
|------------|----|-----|----------------|--------------|---------------|
| E200310 | 16 | 330 | 50,44 | 60,53 | 3258952003106 |

HLAVICA NA VÝMENU SVIEČOK

- ISO 11168

| Obj. číslo | □ | A | □ | kg | Cena (bez DPH) | Cena (s DPH) | EAN |
|------------|------|------|----|-----|----------------|--------------|---------------|
| E200301 | 3/8" | 14 | 12 | 75 | 6,89 | 8,27 | 3258952003014 |
| E200302 | 3/8" | 16 | 6 | 90 | 6,89 | 8,27 | 3258952003021 |
| E200303 | 3/8" | 21 | 6 | 120 | 6,89 | 8,27 | 3258952003038 |
| E032101 | 1/2" | 16 | 6 | 90 | 6,89 | 8,27 | 3258950321011 |
| E032102 | 1/2" | 21 | 6 | 120 | 6,89 | 8,27 | 3258950321028 |
| E032401 | 1/2" | 5/8" | 6 | 90 | 6,89 | 8,27 | 3258950324012 |



OCEĽOVÁ KEFA

- Nekízavá ohnutá rukoväť



| Obj. číslo | kg | Cena (bez DPH) | Cena (s DPH) | EAN |
|------------|-----|----------------|--------------|---------------|
| E200306 | 170 | 2,87 | 3,44 | 3258952003069 |

SADA METRICKÝCH ŠPÁROMIEROK

- 19 lamiel od 0,04 do 1 mm



| Obj. číslo | g | Cena (bez DPH) | Cena (s DPH) | EAN |
|------------|----|----------------|--------------|---------------|
| E200307 | 60 | 8,92 | 10,70 | 3258952003076 |

SADA PREDĹŽENÝCH METRICKÝCH ŠPÁROMIEROK

- 19 lamiel od 0,05 do 1 mm



| Obj. číslo | g | Cena (bez DPH) | Cena (s DPH) | EAN |
|------------|-----|----------------|--------------|---------------|
| E200312 | 172 | 15,78 | 18,94 | 3258952003120 |

NÁRADIE PRE SERVIS MOTORA

7-DIELNA SADA KLIŠTÍ NA HADICOVÉ SPONY

- E200504: bowdenové kliešte
- E200505: 45° kliešte s otočnými čeľustami
- E200506: kliešte s otočnými čeľustami
- E200507: kliešte na zaklapávacie úpinky
- E200508: ploché kliešte na manipuláciu s hadicami
- E200509: štandardné kliešte na hadicové spony s drážkovanými otočnými čeľustami
- E200510: štandardné kliešte na hadicové spony s krížne drážkovanými otočnými čeľustami
- Dodávané v plastickom kufríku



| Obj. číslo | kg | Cena (bez DPH) | Cena (s DPH) | EAN |
|------------|------|----------------|--------------|---------------|
| E200501 | 3,10 | 211,12 | 253,34 | 3258952005018 |

BOWDENOVÉ KLIŠTE

- Na hadicové spony



| Obj. číslo | g | Cena (bez DPH) | Cena (s DPH) | EAN |
|------------|-----|----------------|--------------|---------------|
| E200504 | 470 | 62,65 | 75,18 | 3258952005049 |

KLIEŠŤE NA ZAKLAPÁVACÍ UPÍNKY



| Obj. číslo |  | Cena (bez DPH) | Cena (s DPH) | EAN |
|------------|---|----------------|--------------|---------------|
| E200507 | 230 | 35,93 | 43,12 | 3258952005070 |

KLIEŠŤE NA ZAKLAPÁVACIE HADICOVÉ SPONY

- Vhodné pre zaklapávacie spony Oetiker



| Obj. číslo | Cena (bez DPH) | Cena (s DPH) | EAN |
|------------|----------------|--------------|---------------|
| E200527 | 55,76 | 66,91 | 3258952005278 |

KLIEŠŤE NA PRUŽNÉ HADICOVÉ SPONY

- Vhodné pre pružné spony s ouškom



| Obj. číslo | Cena (bez DPH) | Cena (s DPH) | EAN |
|------------|----------------|--------------|---------------|
| E200528 | 44,52 | 53,42 | 3258952005285 |

KLIEŠŤE NA NÍZKOPROFILOVÉ HADICOVÉ SPONY

- Vhodné pre špecifické spony s nízkym profilom



| Obj. číslo | Cena (bez DPH) | Cena (s DPH) | EAN |
|------------|----------------|--------------|---------------|
| E200529 | 32,67 | 39,20 | 3258952005292 |

KLIEŠŤE NA MANŽETOVÉ SPONY

- Vhodné pre pružné spony s ouškom
- Štvorhran umožňuje dotiahnutie spony momentovým kľúčom na presnú hodnotu



| Obj. číslo | Cena (bez DPH) | Cena (s DPH) | EAN |
|------------|----------------|--------------|---------------|
| E200530 | 78,86 | 94,63 | 3258952005308 |

KLIEŠŤE NA SVORKY PALIVOVÝCH FILTROV

- Špeciálne kliešte na demontáž a výmenu spojok palivových filtrov a vedenie
- Zahnuté konce čeľustí zovrú posuvný zámoček pre uvoľnenie, či nasadenie spojky
- Vhodné pre vozidlá rôznych značiek, vrátane VW - AUDI GROUP, FIAT, GENERAL MOTORS, OPEL, MERCEDES



| Obj. číslo |  | Cena (bez DPH) | Cena (s DPH) | EAN |
|------------|--|----------------|--------------|---------------|
| E200519 | 310 | 33,48 | 40,18 | 3258952005193 |

2-DIELNA SADA HADICOVÝCH SVORIEK

- Čeľuste s nekľavým profilom
- Pohodlné ovládanie jednou rukou
- Veľká svorka dĺžky 63 mm, kapacita 22 - 60 mm
- Stredná svorka dĺžky 29 mm, kapacita 22 - 42 mm



| Obj. číslo |  | Cena (bez DPH) | Cena (s DPH) | EAN |
|------------|---|----------------|--------------|---------------|
| E201701 | 250 | 18,65 | 22,38 | 3258952017011 |

SADA NA KONTROLU TESNOTI CHLADIČA

- Rozsiahla sada pre odhalenie netesností v štandardných chladiacich systémoch
- Obsahuje adaptéry s rýchlopínacími spojkami, kompatibilnými s väčšinou európskych a japonských automobilov
- Univerzálne adaptéry umožňujú rozšírené využitie aj pre ďalšie vozidlá a iné tlakové systémy motorových vozidiel
- Súčasťou dodávky je návod na použitie obsahujúci informácie o kompatibilitě jednotlivých viečok a adaptérov s vozidlami



| Obj. číslo |  | Cena (bez DPH) | Cena (s DPH) | EAN |
|------------|--|----------------|--------------|---------------|
| E200511 | 3,9 | 255,87 | 307,04 | 3258952005117 |

VYPÚŠŤACIA NÁDOBA NA CHLADIACU KVAPALINU

- Veľmi nízky profil pre ľahké zasunutie pod vozidlo
- K vypusteniu chladiacej kvapaliny z motora musí obsluha odpojiť gumovú hadicu od spodku chladiča na bloku motora, kde je veľa výčnelkov, preto je nutná veľká plocha pre zber chladiacej kvapaliny
- Rozmery: 850 x 600 x 125 mm
- Objem: 30 l
- Hmotnosť: 6 kg



| Obj. číslo |  | Cena (bez DPH) | Cena (s DPH) | EAN |
|------------|--|----------------|--------------|---------------|
| E200502 | 6,0 | 97,28 | 116,74 | 3258952005025 |

LED SVIETIDLO POD VEKO KAROSÉRIE

- 28 vysoko výkonných LED typu SMD
- Svetelný výkon bočného svetidla: 440 lux @ 1 m, 1150 lumen
- Naklápacie závesné háky nastaviteľné v rozsahu dĺžky 1,14 - 1,90 m
- Zabudované batérie Li-Ion s indikátorom stavu nabitia
- Maximálna prevádzková doba na jedno nabitie - 4 hodiny
- 2 úrovne svetelného výkonu
- Súčasťou dodávky je sieťová nabíjačka

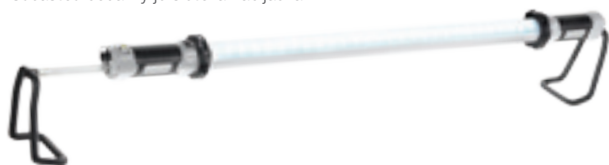

| Obj. číslo | Cena (bez DPH) | Cena (s DPH) | EAN |
|----------------|----------------|---------------|---------------|
| E201429 | 187,18 | 224,62 | 3258952014294 |

STETOSKOP

- Načúvadlá do oboch uší s veľmi tenkou membránou
- Zvýšená citlivosť pomáha presnejšiemu vyhľadaniu zdroja hluku



| Obj. číslo | Cena (bez DPH) | Cena (s DPH) | EAN | |
|----------------|----------------|--------------|--------------|---------------|
| E200520 | 190 | 24,04 | 28,85 | 3258952005209 |

2-DIELNA SADA NA ZABRUSOVANIE VENTILOV

- Drevená rukoväť s prísavkami na oboch koncoch
- 1x dĺžky 245 mm s prísavkami 19 a 22 mm
- 1x dĺžky 255 mm s prísavkami 22 a 32 mm



| Obj. číslo | Cena (bez DPH) | Cena (s DPH) | EAN | |
|----------------|----------------|--------------|--------------|---------------|
| E200518 | 100 | 8,75 | 10,50 | 3258952005186 |

PLNIACA PUMPIČKA NA NAFTU

- Služi na naplnenie naftových palivových hadičiek, filtrov a púmp
- Pumpuje sa pomocou stláčania balóniku
- Jednosmerný ventil
- Konektory na palivové hadice



| Obj. číslo | Cena (bez DPH) | Cena (s DPH) | EAN | |
|----------------|----------------|--------------|--------------|---------------|
| E200521 | 200 | 23,39 | 28,07 | 3258952005216 |

HYDROMETER NA NEMRZNUČU KVAPALINU

- Služi ku kontrole stavu nemrznúcej náplne v chladiacom okruhu
- Dve stupnice - jedna pre studený, druhá pre teplý motor
- Odčítanie hodnôt v stupňoch Celzia a Fahrenheitita



| Obj. číslo | Cena (bez DPH) | Cena (s DPH) | EAN | |
|----------------|----------------|--------------|--------------|---------------|
| E200523 | 200 | 10,58 | 12,70 | 3258952005230 |

13-DIELNA SADA PRE ŠTAHOVANIE REMENÍC ALTERNÁTOROV

- Služi k montáži a demontáži remeníc alternátorov
- Obsah sady:
 - 2x 6hranná zástrčná hlavica 8mm / 10mm - dĺžka 75 mm
 - 2x zástrčná hlavica TORX® T40 / T50 - dĺžka 75 mm
 - 2x zástrčná hlavica XZN M8 / M10 - dĺžka 75 mm
 - M10 XZN hlavica s 33hrannou maticou - dĺžka 110 mm
 - T50 TORX® hlavica s 33hrannou maticou - dĺžka 110 mm
 - 1/2" adaptér na bity
 - 33zubová hlavica sa 17mm šesťhranom
 - 33zubová hlavica s 22mm M šesťhranom
 - 6hranná hlavica 22 mm
 - 4bodový unášač so 17mm M šesťhranom



| Obj. číslo | Cena (bez DPH) | Cena (s DPH) | EAN | |
|----------------|----------------|--------------|--------------|---------------|
| E201901 | 1,37 | 59,22 | 71,06 | 3258952019015 |

23-DIELNA SADA PRE ŠTAHOVANIE REMENÍC ALTERNÁTOROV

- Služi k montáži a demontáži remeníc alternátorov
- Obsah sady:
 - M10 XZN hlavica s 33hrannou maticou - dĺžka 110mm
 - M10 XZN hlavica s 31hrannou maticou - dĺžka 98 mm
 - M10 XZN hlavica s 12mm šesťhranom - dĺžka 57 mm
 - M10 XZN hlavica - dĺžka 110 mm
 - T50 TORX® hlavica s 33hrannou maticou - dĺžka 110 mm
 - 2x 6hranná zástrčná hlavica 8mm / 10mm - dĺžka 75 mm
 - 2x zástrčná hlavica TORX® T40 / T50 - dĺžka 75 mm
 - 2x zástrčná hlavica XZN M8 / M10 - dĺžka 75 mm
 - 33zubová hlavica s 15mm M šesťhranom
 - 33zubová hlavica so 17mm šesťhranom
 - 33zubová hlavica s 22mm M šesťhranom
 - 6hranná hlavica 17 mm
 - 6hranná hlavica 22 mm
 - 6hranná hlavica 28x22 mm
 - 6hranná hlavica 28x21 mm
 - 6hranná hlavica 28x19 mm
 - 4bodový unášač so 17mm M šesťhranom
 - 3 bodový unášač s 38mm M šesťhranom
 - 1/2" adaptér na bity



| Obj. číslo | Cena (bez DPH) | Cena (s DPH) | EAN | |
|----------------|----------------|---------------|---------------|---------------|
| E201902 | 2,51 | 100,12 | 120,14 | 3258952019022 |

NÁRADIE PRE SERVIS BRŔZD

VÁKUOVÝ PRÍSTROJ NA VYPŮŠŤANIE BRZDNÝCH SYSTÉMOV

- Vákuový prístroj pracujúci na základe Venturiho princípu
- Pracovný tlak 6 - 10 bar
- Vhodný pre brzdové systémy motocyklov a osobných automobilov
- Použiteľný na brzdové systémy a spojky
- Objemová kapacita 4 l
- Tlakomer ukazuje hodnotu podtlaku



| Obj. číslo | | Cena (bez DPH) | Cena (s DPH) | EAN |
|------------|------|----------------|--------------|---------------|
| E200901 | 1,05 | 79,25 | 95,10 | 3258952009016 |

NÁHRADNÁ KONCOVKA K HADIČKE PRÍSTROJA E200901

| Obj. číslo | Cena (bez DPH) | Cena (s DPH) | EAN |
|------------|----------------|--------------|---------------|
| E200909 | 13,36 | 16,03 | 3258952009092 |

PLNIACA FLAŠA

- Umožňuje automatické doplnenie náplne
- Prispôbitelná všetkým priemerom hrdiel nádržíek brzdovej kvapaliny
- Objemová kapacita 1 l
- Uzatvárací kohút



| Obj. číslo | | Cena (bez DPH) | Cena (s DPH) | EAN |
|------------|-----|----------------|--------------|---------------|
| E200902 | 600 | 35,93 | 43,12 | 3258952009023 |

ODSÁVACIA PUMPIČKA NA KVAPALINY - 200 CM³

- Vhodná pre odsatie kvapaliny a následné plnenie počas údržby vozidla
- Priehľadné telo umožňuje ľahkú kontrolu množstva oleja vnútri
- Dvojité tesnenie zaisťuje stály podtlak
- Ručné ovládanie
- Ideálna pre výmenu brzdových a nemrznúcich kvapalín



| Obj. číslo | | Cena (bez DPH) | Cena (s DPH) | EAN |
|------------|-----|----------------|--------------|---------------|
| E200907 | 290 | 22,28 | 26,74 | 3258952009078 |

KLÚČ NA PREVLEČNÉ MATICE BRZDOVÝCH HADIČIEK 10X11 MM

- Špeciálny kľúč pre uvoľnenie maticových spojov brzdových hadičiek u prednej aj zadnej osi



| Obj. číslo | | Cena (bez DPH) | Cena (s DPH) | EAN |
|------------|-----|----------------|--------------|---------------|
| E200906 | 110 | 11,17 | 13,40 | 3258952009061 |

POSUVNÁ MIERKA NA DISKOVÉ BRZDY

- Posuvná mierka na kontrolu hrúbky diskových brzd
- Metrická stupnica dielkovaná po 1 mm
- Rozsah merania: 0 až 60 mm
- Umožňuje jednoduché predvedenie nutnosti výmeny brzd zákazníkov
- Unikátna, páčkou ovládaná posuvná čepeľ umožňuje ľahké sňatie z disku, pričom nameraná hodnota zostáva zobrazená



| Obj. číslo | | Cena (bez DPH) | Cena (s DPH) | EAN |
|------------|----|----------------|--------------|---------------|
| E200908 | 56 | 36,91 | 44,29 | 3258952009085 |

OCELOVÁ KEFA NA ČELUSTE KOTUČOVÝCH BRŔZD

- Na čistenie brzdových čelustí od prachu a nečistôt
- Dĺžka 220 mm



| Obj. číslo | | Cena (bez DPH) | Cena (s DPH) | EAN |
|------------|----|----------------|--------------|---------------|
| E200911 | 85 | 7,91 | 9,49 | 3258952009115 |

12V PRÍSTROJ NA VÝMENU BRZDOVEJ KVAPALINY

- Automatický snímač hladiny kvapaliny - vypínač bráni zavzdušneniu systému
- Nastaviteľný tlak 0 až 3,4 bar umožňuje použitie na staré i nové vozidlá, pretlakový ventil
- Napájanie 12 V, dĺžka napájacieho kábla 4 m, 15A poistka
- 4-litrová nádržka kvapaliny, dĺžka prívodnej hadice 5 m
- Jednoduché prenášanie
- Úložný priestor na príslušenstvo na prednej strane
- Kompatibilný s kvapalinami DOT 3/4/5.1
- Konštrukcia z nerezovej ocele



| Obj. číslo | | Cena (bez DPH) | Cena (s DPH) | EAN |
|------------|-------|----------------|--------------|---------------|
| E200912 | 7 900 | 499,95 | 599,94 | 3258952009122 |

SADA NA ROZLISOVANIE BRZDOVÝCH TRUBIEK

- Slúži k rozlisovaniu koncoviek 4,75 mm DIN a 3/16" SAE brzdového okruhu (medených trubičiek)
- Prispôbené pre prácu priamo na vozidle
- Veľmi ľahké ručné ovládanie štandardnými maticovými kľúčmi, nie je nutné pripojenie k hydraulickému okruhu



| Obj. číslo |  | Cena (bez DPH) | Cena (s DPH) | EAN |
|------------|---|----------------|--------------|---------------|
| E200905 | 1,40 | 216,74 | 260,09 | 3258952009054 |

SADA PRE ZATLAČENIE A OTOČENIE PIESTOV KOTÚČOVÝCH BRZD

- Otočí ľavo- či pravotočivé piesty a zatlačí ich
- Dodávaná s 19 unášačmi pokrývajúcimi väčšinu európskeho vozového parku (tabuľka použitia je súčasťou návodu)
- Dodávaná v plastovom boxe spoločne s návodom na použitie



| Obj. číslo |  | Cena (bez DPH) | Cena (s DPH) | EAN |
|------------|---|----------------|--------------|---------------|
| E200904 | 2,63 | 127,85 | 153,42 | 3258952009047 |

TESTER BRZDOVEJ KVAPALINY

- Slúži k meraniu percentuálneho obsahu vody v brzdovej kvapaline
- Výsledok je okamžite zobrazený pomocou LED diód na tele testera
- Kompatibilný s kvapalinou DOT 4
- Napájaný batériou AAA (súčasť dodávky)



| Obj. číslo |  | Cena (bez DPH) | Cena (s DPH) | EAN |
|------------|---|----------------|--------------|---------------|
| E200910 | 98 | 43,84 | 52,61 | 3258952009108 |

NÁRADIE PRE AUTOELEKTRIKÁROV

19-DIELNA SADA NÁSTROJOV NA KONEKTORY

- Komplexná sada nástrojov potrebných pre manipuláciu s automobilovými konektormi
- Kompatibilná s najnovšie používanými konektormi skupiny VW - Audi
- Nástroje na čidlá chladienia, káblové zväzky a poistkové skrine
- Minimalizácia rizika poškodenia kábla či konektora
- Vrúbkované rukoväte
- Tabuľka použitia nástrojov súčasťou dodávky



| Obj. číslo |  | Cena (bez DPH) | Cena (s DPH) | EAN |
|------------|---|----------------|--------------|---------------|
| E201801 | 602 | 123,54 | 148,25 | 3258952018018 |

12V ŠTARTOVACÍ AGREGÁT

- Pre vozidlá s benzínovým aj naftovým motorom, vrátane LUV a malých nákladných automobilov
- Ochrana: 300A poistka
- Štartovací prúd 420 A
- Svrky 600 A priame bronzovo-ocelové
- Medené káble dĺžky 60 cm, prierezu 25 mm², dvojito izolované
- Indikátor nabíjania
- Záruka 1 rok na všetky komponenty vrátane batérie



| Obj. číslo |  | Cena (bez DPH) | Cena (s DPH) | EAN |
|------------|---|----------------|--------------|---------------|
| E200408 | 8,5 | 247,41 | 296,89 | 3258952004080 |

DIGITÁLNY MULTIMETER

- Multimeter pre autoservisy aj priemyselnú údržbu
- Voltmeter - ampérmeter - ohmmeter
- LCD obrazovka
- Pre meranie vnútorného odporu batérií
- Ochrana proti preťaženiu
- Funkcia kontroly batérií
- Test spojitosti a LED
- Meranie teploty
- Test polarity
- Držiak umiestnený na zadnej strane
- Technické údaje:
- Voltmeter pre striedavé napätie: 0 až 250 V
- Ohmmeter: 0 až 20 M Ω
- Kontrola diód: 2,8 V / 1 mA
- Certifikáty:
- IEC-61010 / CAT II 250 V / CE
- Dodávaný s 3 batériami AAA 1,5 V



| Obj. číslo | | Cena (bez DPH) | Cena (s DPH) | EAN |
|------------|-----|----------------|--------------|---------------|
| E051301 | 323 | 79,90 | 95,88 | 3258950513010 |

KLIEŠŤOVÝ MULTIMETER

- Kliešťový multimeter pre autoservis a priemyselnú údržbu
- Bezkontaktné meranie prúdu, odolný voči nepriaznivým podmienkam
- Test diódy
- Funkcia uchovanie dát
- Ochrana proti preťaženiu
- Technické údaje:
- Voltmeter striedavé napätie: 0 až 600 V
- Ampérmeter striedavý prúd: 0 až 400 A
- Ohmmeter: 0 až 20 M Ω
- Kontinuita $\leq 30 \Omega$
- Maximálny merateľný prierez: o 32 mm
- Certifikácia: IEC-61010 / RMS CAT III 600 V / CE
- Súčasťou dodávky sú dve 3V batérie
- Dodávaný s ochranným puzdrom



| Obj. číslo | | Cena (bez DPH) | Cena (s DPH) | EAN |
|------------|-----|----------------|--------------|---------------|
| E201803 | 325 | 109,86 | 131,83 | 3258952018032 |

UNIVERZÁLNA SKÚŠAČKA

- Široké využitie pri opravách automobilov
- Kontrola vnútorného i vonkajšieho osvetlenia vozidla
- Kontrola relé a obvodov elektricky ovládaných okien
- Kontrola obvodov elektromotorov
- Kontrola kladného a záporného napätia
- Kontrola spojitosti obvodov v prepínačoch, relé, diódach a poistkách
- Funkcia napájania umožňuje kontrolu skratovaných či preťažených obvodov
- Umožňuje nájdenie otvorených či prerušených častí obvodov
- Rýchle vyhľadanie skratu či zle uzemneného vedenia
- Technické údaje:
- Jednosmerné okruhy: 8-24 V
- Certifikáty: IEC 61326 / EMC / CE
- Dodávaná s ochranným puzdrom



| Obj. číslo | | Cena (bez DPH) | Cena (s DPH) | EAN |
|------------|-----|----------------|--------------|---------------|
| E201806 | 548 | 46,94 | 56,33 | 3258952018063 |

VAT SKÚŠAČKA

- Základný nástroj pre autoservisy, priemyselnú údržbu aj stavebníctvo
- VAT test umožňuje kontrolu nízkeho napätia (odpojenia) v obvode pred začatím prác
- Technické údaje:
- Napätie: 6 - 12 - 24 - 50 - 120 - 230 - 400 V
- Striedavý prúd: 50 ~ 60 Hz
- Certifikáty: IEC 61243-3 / CAT III 600 V / CE / IP 54
- Dodávaná s 2 batériami LR44 1,5 V



| Obj. číslo | | Cena (bez DPH) | Cena (s DPH) | EAN |
|------------|-----|----------------|--------------|---------------|
| E201804 | 540 | 34,30 | 41,16 | 3258952018049 |

SKÚŠAČKA NAPÄTIA AUTOMOBILOVÝCH OBVODOV

- Používa sa na určenie fázy a kostry
- Ľahké použitie:
- Vinutý kábel uľahčuje použitie
- Ľahká kontrola 12V a 24V rozvodov
- Priehľadná plastová rukoväť - integrované svetlo sa rozsvieti, ak je obvod v poriadku
- Kábel zostáva pružný aj pri nízkych teplotách



| Obj. číslo | | Cena (bez DPH) | Cena (s DPH) | EAN |
|------------|-----|----------------|--------------|---------------|
| E201802 | 220 | 21,27 | 25,52 | 3258952018025 |

SKÚŠAČKA AUTOBATÉRIÍ

- Ľahké použitie
- Výsledok je zobrazený 3 LED diódami v hornej časti prístroja
- Zelená (v poriadku): nameraná hodnota je vyššia ako 10,8 V
- Žltá (slabá batéria): nameraná hodnota je medzi 9,1 a 10,8 V
- Červená (zlá): nameraná hodnota je nižšia ako 9,1 V
- Vhodné pre meranie olovo - kyselinových batérií
- Dodávaná s návodom na použitie



| Obj. číslo | | Cena (bez DPH) | Cena (s DPH) | EAN |
|------------|-----|----------------|--------------|---------------|
| E200407 | 280 | 58,37 | 70,04 | 3258952004073 |

HUSTOMER NA KVAPALINY AUTOBATÉRIÍ

- Používa sa na kontrolu špecifickej hmotnosti kvapaliny v autobatériách
- Odčítanie hodnôt hmotnosti a percentuálneho zloženia
- Množstvo plávajúcich diskov ukazuje stav nabitia



| Obj. číslo | | Cena (bez DPH) | Cena (s DPH) | EAN |
|------------|-----|----------------|--------------|---------------|
| E200405 | 200 | 10,58 | 12,70 | 3258952004059 |

NÁRADIE PRE SERVIS TLMÍČOV

SADA ŠTAHOVÁKU PRUŽÍN TLMÍČOV PRUŽENIA

- Na ovládanie je možné použiť rázový ťťahovák
- Povrch čelustí chránený plastovým povlakom
- Obsah sady:
 - 1x telo lisu s dĺžkou 453 mm (maximálna pnutie 10200 N)
 - 1x pár čelustí 85 - 115 mm
 - 1x pár čelustí 110 - 150 mm
 - 1x pár čelustí 126 - 212 mm



| Obj. číslo | | Cena (bez DPH) | Cena (s DPH) | EAN |
|------------|------|----------------|--------------|---------------|
| E201001 | 14,3 | 588,87 | 706,64 | 3258952010012 |

NÁHRADNÉ DIELY PRE ŠTAHOVÁK PRUŽÍN PEROVANIA

- E201002: sada 3 ochranných plastových návlekov
- E201003: sada 5 zaistovacích kolíkov

| Obj. číslo | | Cena (bez DPH) | Cena (s DPH) | EAN |
|------------|-----|----------------|--------------|---------------|
| E201002 | 250 | 32,96 | 39,55 | 3258952010029 |
| E201003 | 25 | 7,38 | 8,86 | 3258952010036 |

NÁRADIE NA SERVIS KOLIES

MERAČ TLAKU V PNEUMATIKÁCH

- Ideálny pre meranie tlaku v pneumatikách a hĺbky dezénu
- LCD obrazovka
- Funkcia automatického vypnutia
- Na obrazovke sa ukazujú hodnoty tlaku v jednotkách PSI, Bar, Kpa, kg/cm²
- Presnosť 0,01
- Hĺbkomer pre meranie dezénu v rozsahu 0 až 20 mm
- Certifikát CE



| Obj. číslo | | Cena (bez DPH) | Cena (s DPH) | EAN |
|------------|----|----------------|--------------|---------------|
| E201120 | 97 | 19,47 | 23,36 | 3258952011200 |

LIS PRE STLAČOVÁNIE/VÝMENU PRUŽÍN TLMÍČOV PRUŽENIA

- Efektívny nástroj pre bezpečné stlačenie pružín tmičov pruženia
- Maximálny výkon: 1,2 tony
- Lepší prístup - konštrukcia je navrhovaná tak, aby uľahčila stlačenie
- Dodávan so spodnými čelustami pre rozsah 78 – 130 mm a 105 – 182 mm, zvierkou a univerzálnou hornou čelustou
- Bezpečnosť - klec chráni obsluhu v prípade sesmeknutia tmiča z čelustí
- Čelusti umožňujú perfektné zaistenie pružín
- Ovládanie pomocou nožného pedála



| Obj. číslo | | Cena (bez DPH) | Cena (s DPH) | EAN |
|------------|----|----------------|--------------|---------------|
| E201011 | 62 | 1 891,03 | 2 269,24 | 3258952010111 |

1/2" TORZNÉ PREDLŽOVACIE NADSTAVCE PRE KONTROLU MOMENTU PRI RÁZOVOM ŤTAHOVANÍ

- Obmedzujú moment ťťahovania na určitú hodnotu
- Zvyšujú účinnosť a predchádzajú škodám spôsobeným rázovými ťťahovákmi
- Nie je nutná údržba alebo kalibrácia
- Matný povrch
- Vyrobené z Cr-Mo (Chróm-Molybdén)
- E201131 - 5-dielna sada v module (prázdny modul E010538)



Sada E201131

| Obj. číslo | Nm | Povolovací moment +/- 10% (Nm) | | Cena (bez DPH) | Cena (s DPH) | EAN |
|------------|-----|--------------------------------|------|----------------|--------------|---------------|
| E201126 | 90 | 81 - 99 | 195 | 15,97 | 19,16 | 3258952011262 |
| E201127 | 100 | 90 - 110 | 203 | 15,97 | 19,16 | 3258952011279 |
| E201128 | 120 | 108 - 132 | 227 | 15,97 | 19,16 | 3258952011286 |
| E201129 | 135 | 121,5 - 148,5 | 247 | 15,97 | 19,16 | 3258952011293 |
| E201130 | 190 | 171 - 209 | 337 | 15,97 | 19,16 | 3258952011309 |
| E201131 | | | 1427 | 66,80 | 80,16 | 3258952011316 |

NÁRADIE PRE AUTOSERVISY

NÁSTROJ NA GUMOVÉ VENTILKY BEZDUŠOVÝCH PNEUMATÍK

- Špeciálny nástroj na montáž gumových ventilkov do bezdušových pneumatík
- Dlhá plastová kĺbová rukoväť s kovovým držiakom ventilku



| Obj. číslo | L (mm) | g | Cena (bez DPH) | Cena (s DPH) | EAN |
|------------|--------|----|----------------|--------------|---------------|
| E201119 | 285 | 80 | 20,68 | 24,82 | 3258952011194 |

PNEUMATICKÝ ROZŤAHOVÁK MANŽIET 25 - 110 MM

- Slúži na rozťahnutie manžiet pred nasadením na vozidlo
- Pre použitie na štandardné vysoko elastické univerzálne manžety
- Prípojka stlačeného vzduchu 1/4"
- Požadovaný tlak vzduch v sústave 5 - 8 bar



| Obj. číslo | kg | Cena (bez DPH) | Cena (s DPH) | EAN |
|------------|------|----------------|--------------|---------------|
| E201133 | 2434 | 185,61 | 222,73 | 3258952011330 |

KRÍŽOVÉ KLÚČE NA KOLESÁ

- Slúži na demontáž matíc kolies
- E201115 pre osobné a ľahké úžitkové automobily
- E201116 pre nákladné automobily

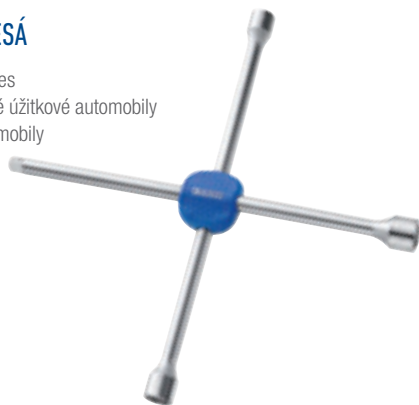

| Obj. číslo | A x B x C x D | kg | Cena (bez DPH) | Cena (s DPH) | EAN |
|------------|---------------------|-----|----------------|--------------|---------------|
| E201115 | 17 x 19 x 22 x 1/2" | 1,4 | 53,67 | 64,40 | 3258952011156 |
| E201116 | 24 x 27 x 32 x 3/4" | 4,5 | 118,61 | 142,33 | 3258952011163 |

KLUKY NA DISKOVÉ MATICE

- ISO 1711 - ISO 2725
- Povrchová úprava zinko-fosfát



| Obj. číslo | A (mm) | L1 (mm) | L2 (mm) | kg | Cena (bez DPH) | Cena (s DPH) | EAN |
|------------|--------|---------|---------|-----|----------------|--------------|---------------|
| E201123 | 32 | 372 | 215 | 2,7 | 55,27 | 66,32 | 3258952011231 |

3-DIELNA SADA 1/2" RÁZOVÝCH TENKOSTENNÝCH HLAVÍC NA MATICE KOLIES ZO ZLIATIN ĽAHKÝCH KOVŮ

- Plastový návlek chráni povrch kolies zo zliatin ľahkých kovov pred poškrábaním
- Plastový návlek súčasne slúži ako farebný kód veľkosti hlavice
- Obsah: 17, 19 a 21 mm

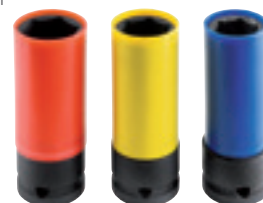

| Obj. číslo | ks | g | Cena (bez DPH) | Cena (s DPH) | EAN |
|------------|----|-----|----------------|--------------|---------------|
| E194676 | 3 | 650 | 33,61 | 40,33 | 3258951946763 |

4-DIELNA SADA NA POŠKODENÉ MATICE

- Sada obsahuje 3 hlavice s vnútorným špirálovým profilom pre ručné použitie (17, 19 a 21 mm) a 1 predlžovací nadstavec
- Využitelné pre vyskrutkovanie skrutiek so strhnutou či hrdzavou hlavou
- Dodávané vo vinylovom púzdre



| Obj. číslo | g | Cena (bez DPH) | Cena (s DPH) | EAN |
|------------|-----|----------------|--------------|---------------|
| E201105 | 730 | 81,24 | 97,49 | 3258952011057 |

MONTÁŽNE PÁKY

- Povrchová úprava mangano-fosfát
- E201117 - priama
- E201118 - zahnutá



| Obj. číslo | L (mm) | kg | Cena (bez DPH) | Cena (s DPH) | EAN |
|------------|--------|------|----------------|--------------|---------------|
| E201117 | 500 | 1,25 | 41,58 | 49,90 | 3258952011170 |
| E201118 | 758 | 1,47 | 77,22 | 92,66 | 3258952011187 |

3-DIELNA SADA SEPARÁTORA GULOVÝCH ČAPOV

- Zloženie sady:
 - 1x sťahovák pre priemer 23 mm
 - 1x sťahovák pre priemer 28 mm
 - 1x sťahovák pre priemer 34 mm



| Obj. číslo | kg | Cena (bez DPH) | Cena (s DPH) | EAN |
|------------|----|----------------|--------------|---------------|
| E201100 | 3 | 152,58 | 183,10 | 3258952011002 |

NÁRADIE PRE KAROSÁROV

KLIEŠTE NA PRÍCHYTKY ČALÚNENIA

- Pre ľahkú demontáž príchytiek plastových dielov a dielov čalúnenia, najmä tam, kde je k nim ťažký prístup
- Zasunutím pod hlavu príchytiky a roztvorením klieští nepoškodíte ani príchytiku, ani materiál pod ňou
- Veľmi ľahké použitie
- Dĺžka 240 mm



| Obj. číslo |  g | Cena (bez DPH) | Cena (s DPH) | EAN |
|------------|---|----------------|--------------|---------------|
| E201201 | 240 | 17,97 | 21,56 | 3258952012016 |

6-DIELNA SADA NA DEMONTÁŽ PLASTOVÝCH DIELOV

- Sada plastových páčidiel pre demontáž plastových dielov



| Obj. číslo |  g | Cena (bez DPH) | Cena (s DPH) | EAN |
|------------|---|----------------|--------------|---------------|
| E201203 | 300 | 18,33 | 22,00 | 3258952012030 |

4-DIELNA SADA PLASTOVÝCH DLÁT

- Slúži na demontáž dielov bez poškodenia lakovaných alebo hliníkových povrchov
- Demontáž príchytiek, nálepiek, drobných dielov z karosérie
- Odstránenie nečistôt z hliníkových kolies
- V prípade potreby možnosť opätovného brúsenia pilníkom
- Šírka: 19, 22, 25, 38 mm



| Obj. číslo |  g | Cena (bez DPH) | Cena (s DPH) | EAN |
|------------|---|----------------|--------------|---------------|
| E201204 | 500 | 20,74 | 24,89 | 3258952012047 |

9-DIELNA UNIVERZÁLNA OTVÁRACIA SADA

- 9 nástrojov na otvorenie vozidla bez nutnosti rozbitia bočného okienka pri zamknutí auta s kľúčom vo vnútri
- Výhradne pre profesionálne využitie
- Dodávaná v plastovom puzdre spolu s návodom na použitie

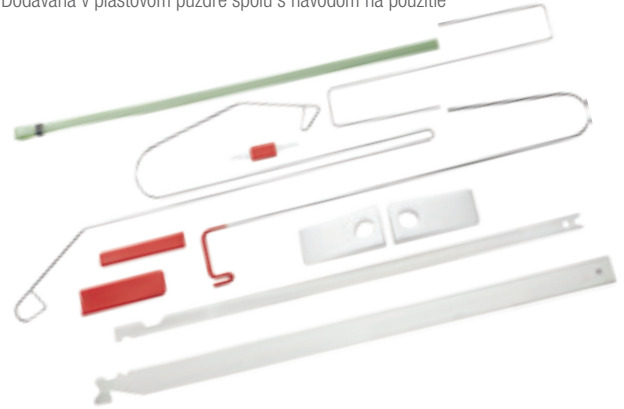

| Obj. číslo |  g | Cena (bez DPH) | Cena (s DPH) | EAN |
|------------|--|----------------|--------------|---------------|
| E201206 | 665 | 45,37 | 54,44 | 3258952012061 |

NAFUKOVACÍ ROZPERNÝ VANKUŠÍK

- Vyfúknutý sa zasunie medzi dverný rám a stĺpik, potom sa nafúkne pomocou pripojeného balónika čím sa vytvorí priestor pre založenie nástrojov na otvorenie dverí
- Plastový materiál nepoškodzuje lak vozidla
- Jednou rukou ovládané tlačidlo umožňuje ľahké a rýchle uvoľnenie ventilku



| Obj. číslo |  g | Cena (bez DPH) | Cena (s DPH) | EAN |
|------------|--|----------------|--------------|---------------|
| E201207 | 200 | 29,79 | 35,75 | 3258952012078 |

NÁRADIE NA ČELNÉ SKLÁ

3-DIELNA SADA NA MANIPULÁCIU S ČELNÝM SKLOM

- Dve dvojité prísavky Ø117 mm, pákou ovládané, s rukoväťou
- Nosnosť každej prísavky je 20 kg (40 kg na rukoväť)
- Popruh s račňovým upínaním pre presné umiestnenie čelného skla



| Obj. číslo |  kg | Cena (bez DPH) | Cena (s DPH) | EAN |
|------------|---|----------------|--------------|---------------|
| E201501 | 1,8 | 84,96 | 101,95 | 3258952015017 |

NÁRADIE PRE AUTOSERVISY

DVOJITÁ PRÍSAVKA NA ČELNÉ SKLÁ AUTOMOBILOV

- Rukoväť s dvomi príslavkami Ø 117 mm, ovládanými páčkou
- Silný podtlak v príslavkách umožňuje nosnosť rukoväte 40 kg



| Obj. číslo | | Cena (bez DPH) | Cena (s DPH) | EAN |
|------------|-----|----------------|--------------|---------------|
| E201502 | 750 | 39,10 | 46,92 | 3258952011149 |

POPRUH S RAČŇOVÝM UPÍNANÍM 5M

- Umožňuje manipuláciu s čelným sklom pri súčasnom použití s príslavkami E201502



| Obj. číslo | | Cena (bez DPH) | Cena (s DPH) | EAN |
|------------|-----|----------------|--------------|---------------|
| E201503 | 300 | 13,29 | 15,95 | 3258952015031 |

OCHRANNÉ PANELE PRÍSTROJOVEJ DOSKY

- Chráni palubnú dosku pred poškodením pri vyrezávaní čelného skla strunou
- Plochý či oblý tvar umožňuje prispôsobenie rôznym tvarom



| Obj. číslo | | Cena (bez DPH) | Cena (s DPH) | EAN |
|------------|-----|----------------|--------------|---------------|
| E201522 | 306 | 57,75 | 69,30 | 3258952015222 |

SADA NA OPRAVU ČELNÉHO SKLA AUTOMOBILOV

- 1x Plastový box na náradie 19"
- 1x Vytlačovacia pištoľ na kartuše
- 1x Škrabka so zasúvacou čepeľou
- 2x Dvojité príslavky na manipuláciu s čelnými sklami automobilov
- 1x Račňový popruh
- 1x Univerzálna mini-príslavka
- 1x Univerzálny sťahovák na konektory batérií
- 1x Rukoväť na pretiahnutie vyrezávacieho drôtu pod čelné sklo automobilu
- 2x Ťažné rukoväte s vyrezávacím drôtom na čelné sklá automobilov



| Obj. číslo | | Cena (bez DPH) | Cena (s DPH) | EAN |
|------------|------|----------------|--------------|---------------|
| E220405 | 5000 | 225,39 | 270,47 | 3258952204053 |

6-DIELNA SADA PRÍSAVIEK S RAMIENKAMI

- Mäkké prítlačné príslavky nepoškodzujú lakované povrchy
- Prítlačné ramienko nastaviteľné skrutkou
- Použiteľné pri rade karosárskych prác: pripievňovanie skiel, menoviek a štítkov, vnútorných zrkadiel a pod.



| Obj. číslo | | Cena (bez DPH) | Cena (s DPH) | EAN |
|------------|-----|----------------|--------------|---------------|
| E201507 | 550 | 37,89 | 45,47 | 3258952015079 |

10" PRÍSAVKA S PUMPIČKOU

- 254mm pumpovacia príslavka
- Maximálna nosnosť 130 kg
- Indikátor zníženia podtlaku
- Tlačidlo pre rýchle uvoľnenie podtlaku



| Obj. číslo | | Cena (bez DPH) | Cena (s DPH) | EAN |
|------------|------|----------------|--------------|---------------|
| E201504 | 2,45 | 183,88 | 220,66 | 3258952015048 |

UNIVERZÁLNA PRÍSAVKA

- Príslavka Ø 123 mm
- Maximálna nosnosť 10 kg
- Dvojdielna rukoväť - spojením oboch častí sa vytvorí podtlak v príslavke
- Možnosť ovládania jednou rukou



| Obj. číslo | | Cena (bez DPH) | Cena (s DPH) | EAN |
|------------|-----|----------------|--------------|---------------|
| E201505 | 400 | 15,81 | 18,97 | 3258952015055 |

UNIVERZÁLNA MINI-PRÍSAVKA

- Príslavka Ø 55 mm ovládaná páčkou
- Maximálna nosnosť 5 kg
- Ideálna pre manipuláciu s menšími sklami, ako sú napr. vonkajšie zrkadlá



| Obj. číslo | | Cena (bez DPH) | Cena (s DPH) | EAN |
|------------|----|----------------|--------------|---------------|
| E201508 | 50 | 8,59 | 10,31 | 3258952015086 |

MINI ŠKRABKA

- Mini škrabka so zasúvacou čepeľou
- Možnosť uloženia až dvoch čepeľí
- Jednoduchá a rýchla výmena čepele
- 3 čepele súčasťou dodávky
- Náhradné čepele: E201520
- Vďaka malej veľkosti sa ľahko ukladá



| Obj. číslo | | Cena (bez DPH) | Cena (s DPH) | EAN |
|------------|----|----------------|--------------|---------------|
| E201209 | 50 | 11,60 | 13,92 | 3258952012092 |

ŠKRABKA

- Škrabka s plastovou rukoväťou a kovovým držiakom pre uloženie výmenných čepeľí
- Univerzálne použitie
- Ideálna na odstraňovanie etikiet, samolepiek (diaľničné známky, nálepky technickej kontroly a pod.)
- Škrabka je dodávaná s jednou čepeľou



| Obj. číslo | | Cena (bez DPH) | Cena (s DPH) | EAN |
|------------|-----|----------------|--------------|---------------|
| E201519 | 120 | 10,39 | 12,47 | 3258952015192 |

NÁHRADNÉ ČEPELE PRE ŠKRABKY

- Krabička s 5 náhradnými čepeľami pre škrabky E201519 a E201209



| Obj. číslo | | Cena (bez DPH) | Cena (s DPH) | EAN |
|------------|----|----------------|--------------|---------------|
| E201520 | 10 | 3,79 | 4,55 | 3258952015208 |

UNIVERZÁLNY SŤAHOVÁK NA RAMIENKA STIERAČOV

- Sťahovák ramienok stieračov, ktorý je vhodný pre stierače s integrovanými ostrekovačmi
- Univerzálny model, ktorý je možné použiť na sťahovanie ložísk alternátorov, svoriek batérií a pod.



| Obj. číslo | | Cena (bez DPH) | Cena (s DPH) | EAN |
|------------|-----|----------------|--------------|---------------|
| E201512 | 326 | 21,95 | 26,34 | 3258952015123 |

SŤAHOVÁK NA RAMIENKA STIERAČOV

- Jednoduchý sťahovák pre demontáž ramienok stieračov bez poškodenia samotného ramienka či kapoty vozidla
- Patka sa založí pod ramienko stierača, uťahovaním skrutky proti čapu sa ramienko uvoľní



| Obj. číslo | | Cena (bez DPH) | Cena (s DPH) | EAN |
|------------|-----|----------------|--------------|---------------|
| E201510 | 150 | 12,28 | 14,74 | 3258952015109 |

NÁSTROJ NA PRETIAHNUTIE DRÔTU

- Plochá čepeľ s výrezom na hrote slúži na pretiahnutie rezacieho drôtu cez lepidlo upevňujúce predné sklo automobilu
- Plastová „T“ rukoväť umožňuje pohodlné prerazenie vrstvy lepidla

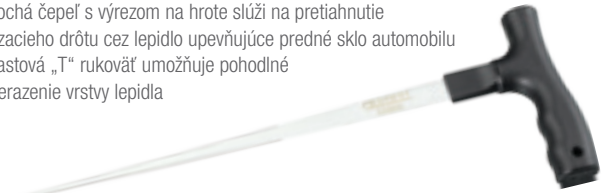

| Obj. číslo | | Cena (bez DPH) | Cena (s DPH) | EAN |
|------------|-----|----------------|--------------|---------------|
| E201515 | 100 | 18,46 | 22,15 | 3258952015154 |

SADA 2 ŤAŽNÝCH RUKOVÄTÍ + DRÔTU

- Dve plastové rukoväte - držiaky rezacieho drôtu/lanka
- Určené pre odrezanie lepidla okolo predného skla automobilu
- Vrátane kotúča s návinom pleteného lanka



| Obj. číslo | | Cena (bez DPH) | Cena (s DPH) | EAN |
|------------|-----|----------------|--------------|---------------|
| E201516 | 360 | 46,94 | 56,33 | 3258952015161 |

REZACÍ DRÔT SO ŠTVORCOVÝM PRIEREZOM

- Nerezový rezací drôt pre použitie s ťažkými rukoväťami
- Štvorcový prierez pre rýchlejšie rezanie
- Návin dĺžky 50 m



| Obj. číslo | | Cena (bez DPH) | Cena (s DPH) | EAN |
|------------|-----|----------------|--------------|---------------|
| E201518 | 150 | 37,76 | 45,31 | 3258952015185 |

NŮŽ NA VYREZÁVANIE PREDNÝCH SKIEL AUTOMOBILOV

- Dve rukoväte nástroja pre odrezanie lepidla okolo predného skla automobilu
- Tvrdená oceľová výmenná čepeľ ohnutá 90°
- Prvá rukoväť slúži na umiestnenie čepele a jej vedenie počas rezu
- Druhá rukoväť slúži na ťahanie noža okolo skla



| Obj. číslo | | Cena (bez DPH) | Cena (s DPH) | EAN |
|------------|-----|----------------|--------------|---------------|
| E201513 | 280 | 19,70 | 23,64 | 3258952015130 |

NÁHRADNÉ ČEPELE PRE NŮŽ NA VYREZÁVANIE PREDNÝCH SKIEL ÁUT

- 6 náhradných čepeľí pre nástroj E201513



| Obj. číslo | | Cena (bez DPH) | Cena (s DPH) | EAN |
|------------|-----|----------------|--------------|---------------|
| E201514 | 280 | 20,48 | 24,58 | 3258952015147 |

SKRUTKY SO 6HRANNOU HLAVOU

| Veľkosť kľúča / hlavice | METRICKÉ SKRUTKY (priemer skrutky v mm) | | METRICKÉ MATICE (priemer skrutky v mm) | |
|-------------------------|--|-------------|---|-------------|
| | NF EN 24018 | NF EN 24014 | NF EN 24035 | NF EN 24032 |
| 3,2 | | 1,6 | 1,6 | 1,6 |
| 4 | | 2 | 2 | 2 |
| 4,5 | | 2,3 | 2,2 + 2,3 | 2,2 + 2,3 |
| 5 | | 2,5 + 2,6 | 2,5 + 2,6 | 2,5 + 2,6 |
| 5,5 | | 3 | 3 | 3 |
| 6 | | 3,5 | 3,5 | |
| 7 | | 4 | 4 | 4 |
| 8 | 5 | 5 | 5 | 5 |
| 9 | | | | |
| 10 | 6 | 6 | 6 | 6 |
| 11 | 7 | 7 | 7 | 7 |
| 12 | | | | |
| 13 | 8 | 8 | 8 | 8 |
| 14 | | | | |
| 15 | | | | |
| 16 | (10) | (10) | (10) | |
| 17 | 10 | 10 | 10 | 10 |
| 18 | (12) | (12) | (12) | (12) |
| 19 | 12 | 12 | 12 | 12 |
| 20 | | | | |
| 21 | (14) | (14) | (14) | (14) |
| 22 | 14 | 14 | 14 | 14 |
| 23 | | | | |
| 24 | 16 | 16 | 16 | 16 |
| 25 | | | | |
| 26 | | | | |
| 27 | 18 | 18 | 18 | 18 |
| 28 | | | | |
| 29 | | | | |
| 30 | 20 | 20 | 20 | 20 |
| 32 | 22 | 22 | 22 | 22 |

() : ISO 691

SKRUTKY S DRÁŽKOU



| A x B NF EN ISO | SKRUTKY DO KOVU (priemer skrutky v mm) | | | | | SKRUTKY DO PLECHU (priemer skrutky v mm) | | | VRUTY DO DREVA (priemer vrutu v mm) | | |
|--------------------|---|---------------------------------|------------------|-----------------------------|-----------------|---|---------------------------------|------------------|--|---------------------------------|---------------------|
| | kužeľová hlava | pologuľatá kužeľová hlava | válcová hlava | znížená válcová hlava | bez hlavičky | kužeľová hlava | pologuľatá kužeľová hlava | válcová hlava | kužeľová hlava | pologuľatá kužeľová hlava | pologuľatá hlava |
| 2009 | | | | | | 1482 | 1483 | 1481 | 25-604 | 25-605 | 25-606 |
| 0,4 x 2 | 1,6 | | | | 2,5 + 3 | | | | 1,6 | | 1,6 |
| 0,4 x 2,5 | | 1,6 | 1,6 + 1,8 | 1,6 | 3,5 | | | | | 1,6 | 2 |
| *0,5 x 3 | 2 | 2 | 2 | 2 | 4 | 2,2 | 2,2 | 2,2 | 22 | 2 | |
| 0,6 x 4 | | | 2 | | | | 2,2 | | | | |
| 0,6 x 3,5 | 2,5 | 2,5 | 2,5 | 2,5 | | | | 2,2 | 2,5 | 2,5 | 2,5 |
| *0,6 x 4,5 | | 2,5 | 2,5 | | | | 2,2 | | | 2,5 | |
| 0,8 x 4 | 3 | 3 | 3 | 3 + 3,5 | 5 | 2,9 | 2,9 | 2,9 | 3 | 3 | 3 |
| *0,8 x 5,5 | 3,5 | 3,5 | 3 | 3 + 3,5 | | | | | | | 3,5 |
| 1 x 5,5 | 3,5 + 4 | 3,5 + 4 | 3,5 | 4 | | 3,5 / 3,9 | 3,5 / 3,9 | 3,5 + 3,9 | 4 + 4,5 | 4 + 4,5 | 4 + 4,5 |
| 1,2 x 6,5 | 4 + 5 | 4 + 5 | 4 | | 8 | 4,2 + 4,8 | 4,2 + 4,8 | | 5 | 5 | 5 + 5,5 |
| 1,2 x 8 | | 5 | 5 | | | 4,8 | 4,2 + 4,8 | 5,5 | 5,5 | | |
| 1,6 x 8 | 6 | 6 | | | 10 + 12 | 5,5 + 6,3 | 5,5 + 6,3 | | 6 | 6 | 6 |
| 1,6 x 10 | | 6 | 6 | 14 | | 6,3 | 5,5 + 6,3 | 7 + 8 | 7 | | |
| 2 x 12 | 8 | 8 | 8 | 8 | 16 | 8 | 8 | 8 | | 8 | 7 + 8 |

* Výhradne pre skrutkovače

V SÚLADE S NORMAMI : NF - E74352 / ISO 2380 - 1 / DIN 5263

ŠROUBY PHILLIPS® A POZIDRIV®



| ISO NF EN | SKRUTKY DO KOVU (priemer skrutky v mm) | | SKRUTKY DO PLECHU (priemer skrutky v mm) | | | VRUTY DO DREVA (priemer vrutu v mm) | | | |
|----------------|--|------------------|---|-------------------|------------------------------|--|-----------------------------|-------------------|---------|
| | kužeľová hlava a pologuľatá kužeľová hlava | válcová hlava | válcová hlava | kužeľová hlava | pologuľatá kužeľová hlava | pologuľatá kužeľová hlava | kuľatá kužeľová hlava | kužeľová hlava | |
| 7046.1.2/7047 | | 7045 | 7049 | 7050 | 7051 | 25-602 | 25-603 | 25-601 | |
| *00 | | | | | | | | | |
| 0 | 0 | 1,6 | 1,6 | (2,2) | (2,2) | (2,2) | 2 | 2 | 2 |
| | | 2 | 1,8 | | | | | | |
| 1 | 1 | 2,5 | 2 | 2,2 | 2,2 | 2,2 | 2,5 | 2,5 | 2,5 |
| | | 3 | 2,5 + 3 | 2,9 | 2,9 | 2,5 + 2,9 | 3 | 3 | 3 |
| | | 3,5 | 3,5 | 3,5 | 3,5 | 3,5 | 3,5 | 3,5 | 3,5 |
| 2 | 2 | 4 | 4 | 4,2 | 4,2 | 4,2 | 4 + 4,5 | 4 + 4,5 | 4 + 4,5 |
| | | 5 | 5 | 4,8 | 4,8 | 4,8 | 5 | 5 | 5 |
| | | | | | | | 5,5 | 5,5 | 5,5 |
| 3 | 3 | 6 | 6 | 5,5 | 5,5 | 5,5 | 6 | 6 | 6 |
| | | | | 6,3 | 6,3 | 6,3 | 7 | 7 | 7 |
| 4 | 4 | 8 | 8 | 8 | 8 | 8 | 8 | 8 | 8 |
| | | 10 | 10 | 9,5 | 9,5 | 9,5 | | | |

* ŠPECIÁLNE SKRUTKY

SKRUTKY TORX®

* ŠPECIÁLNE SKRUTKY :

X: 1,6 - 2

XX: 4,5 - 5 - 6

XXX: 8 - 10



| | | SKRUTKY DO KOVU (Priemer skrutky v mm) | | | | SKRUTKY DO PLECHU (Priemer skrutky v mm) | | |
|-----|------|--|----------------|---------------------------|--------------------------|--|----------------|---------------------------|
| | | válcová hlava | kuželová hlava | pologuľatá kuželová hlava | válcová pologuľatá hlava | válcová hlava | kuželová hlava | pologuľatá kuželová hlava |
| | | | | | | | | |
| | | NF-E / 25-109 | 25-107 | 25-108 | 25-110 | 25-565 | 25-652 | 25-653 |
| T6 | 1,65 | X | X | X | X | X | X | X |
| T7 | 1,97 | X | X | X | X | X | X | X |
| T8 | 2,30 | 2,5 | 2,5 | 2,5 | 2,5 | 2,9 | 2,9 | 2,9 |
| T9 | 2,48 | | | | | 2,9 | | |
| T10 | 2,72 | 3 | 3 | 3 | 3 | 3,5 | 3,5 | 3,5 |
| T15 | 3,26 | | 3,5 | 3,5 | 3,5 | 3,9 | 3,9 | 3,9 |
| T20 | 3,84 | 4 | 4 | 4 | 4 | 4,2 | 4,2 | 4,2 |
| T25 | 4,40 | 5 | 5 | 5 | 5 | 4,8 + 5,5 | 4,8 + 5,5 | 4,8 + 5,5 |
| T27 | 4,96 | XX | XX | XX | XX | XX | XX | XX |
| T30 | 5,49 | 6 | 6 | 6 | 6 | 6,3 | 6,3 | 6,3 |
| T40 | 6,60 | 8 | 8 | 8 | 8 | | | |
| T45 | 7,77 | XXX | XXX | XXX | XXX | XXX | XXX | XXX |
| T50 | 8,79 | 10 | 10 | 10 | 10 | | | |

SKRUTKY PRE ZÁSTRČNÉ 6-HRANNÉ KLÚČE



| | | SKRUTKY DO KOVU (Priemer skrutky v mm) | | | | |
|-----------|---------|--|---------------------------|-----------|-------------------|--------------------|
| | | válcová hlava | pologuľatá kuželová hlava | bez hlavy | bez hlavy špičaté | bez hlavy kolíkové |
| | | | | | | |
| NF EN ISO | | 4762 | 10642 | 4026/4029 | 4027 | 4028 |
| 0,9 | | | | 2 | 2 | 2 |
| 1,3 | 1,4 | | | 2,5 | 2,5 | 2,5 |
| 1,5 | 1,6 + 2 | | | 3 | 3 | 3 |
| 2 | 2,5 | | 3 | 4 | 4 | 4 |
| 2,5 | 3 | | 4 | 5 | 5 | 5 |
| 3 | 4 | | 5 | 6 | 6 | 6 |
| 4 | 5 | | 6 | 8 | 8 | 8 |
| 5 | 6 | | 8 | 10 | 10 | 10 |
| 6 | 8 | | 10 | 12 + 14 | 12 + 14 | 12 + 14 |
| 7 | | | | | | |
| 8 | 10 | | 12 | 16 | 16 | 16 |
| 10 | 12 | | 14 + 16 | 18 + 20 | 18 + 20 | 18 + 20 |
| 12 | 14 | | 18 + 20 | 22 + 24 | 22 + 24 | 22 + 24 |
| 14 | 16 + 18 | | 22 + 24 | | | |
| 17 | 20 + 22 | | | | | |
| 19 | 24 + 27 | | | | | |
| 22 | 30 | | | | | |
| 24 | 33 | | | | | |

| | | | | | | |
|------------------|-------------------|----------------|-------------------|-------------------|-------------------|-------------------|
| E1001-001.....51 | E020604.....66 | E030902.....32 | E031511.....31 | E032001.....36 | E041503.....55 | E090106.....68 |
| E1001-002.....51 | E020607.....66 | E030903.....32 | E031512.....31 | E032101.....79 | E041505.....27 | E090107.....68 |
| E1001-003.....51 | E020609.....66 | E030904.....32 | E031513.....31 | E032102.....79 | E041602.....53 | E090108.....68 |
| E1001-004.....51 | E020610.....66 | E030905.....32 | E031514.....31 | E032103.....37 | E041603.....53 | E090110.....68 |
| E1001-005.....51 | E020611.....5, 65 | E030906.....32 | E031515.....31 | E032201.....4, 34 | E041604.....4, 53 | E090111.....68 |
| E1001-006.....51 | E020612.....65 | E030907.....32 | E031604.....30 | E032203.....37 | E041605.....53 | E090112.....68 |
| E1001-007.....51 | E020613.....65 | E030908.....32 | E031612.....30 | E032401.....79 | E041644.....4, 53 | E090113.....68 |
| E1001-008.....51 | E020901.....64 | E030909.....31 | E031701.....30 | E032701.....35 | E041647.....55 | E090115.....68 |
| E1001-009.....51 | E020907.....65 | E030910.....31 | E031702.....30 | E032702.....35 | E041649.....23 | E090116.....68 |
| E1001-010.....51 | E020908.....65 | E030911.....31 | E031703.....30 | E032709.....35 | E042204.....55 | E090302.....5, 60 |
| E1001-011.....51 | E030101.....28 | E030912.....32 | E031705.....30 | E032713.....36 | E042207.....55 | E090402.....67 |
| E1001-012.....51 | E030102.....28 | E030913.....32 | E031706.....30 | E032714.....36 | E042208.....55 | E090403.....67 |
| E1001-013.....51 | E030103.....28 | E030914.....32 | E031803.....29 | E032801.....35 | E042209.....55 | E090404.....67 |
| E1001-014.....51 | E030104.....28 | E030915.....32 | E031804.....29 | E032802.....35 | E042211.....55 | E090501.....73 |
| E1001-015.....51 | E030105.....28 | E030916.....32 | E031805.....29 | E032803.....35 | E042213.....55 | E090502.....73 |
| E1001-016.....51 | E030106.....28 | E030917.....32 | E031806.....29 | E032804.....35 | E042215.....55 | E090701.....67 |
| E1001-017.....51 | E030107.....28 | E030918.....32 | E031807.....29 | E032805.....35 | E042216.....55 | E090703.....67 |
| E1001-018.....51 | E030108.....28 | E030919.....32 | E031821.....4, 29 | E032807.....35 | E042401.....55 | E090705.....67 |
| E1001-019.....51 | E030109.....28 | E030920.....32 | E031901.....38 | E032808.....35 | E042402.....55 | E090602.....69 |
| E1001-020.....51 | E030110.....28 | E030921.....32 | E031902.....38 | E032900.....32 | E050103.....70 | E090603.....69 |
| E1001-021.....51 | E030111.....28 | E030922.....32 | E031903.....38 | E032902.....34 | E050104.....70 | E090604.....69 |
| E1001-022.....51 | E030115.....28 | E030923.....32 | E031904.....38 | E032904.....34 | E050105.....70 | E090605.....69 |
| E1001-023.....51 | E030116.....28 | E030924.....32 | E031905.....38 | E032906.....34 | E050106.....70 | E090606.....69 |
| E1001-031.....51 | E030117.....28 | E030925.....32 | E031906.....38 | E032907.....34 | E050301.....70 | E090607.....69 |
| E1001-032.....51 | E030118.....28 | E030926.....32 | E031907.....38 | E032908.....32 | E050302.....70 | E090608.....69 |
| E1001-033.....51 | E030119.....28 | E030927.....32 | E031908.....38 | E032909.....33 | E050406.....71 | E090609.....69 |
| E1001-034.....51 | E030120.....28 | E030928.....31 | E031909.....38 | E032911.....22 | E050407.....71 | E090610.....69 |
| E1001-035.....51 | E030121.....28 | E030929.....31 | E031910.....38 | E032922.....4, 34 | E050408.....71 | E090611.....69 |
| E1001-036.....51 | E030122.....28 | E030930.....31 | E031911.....38 | E032924.....4, 33 | E050409.....71 | E090612.....69 |
| E1001-037.....51 | E030123.....28 | E030931.....31 | E031912.....38 | E032936.....34 | E050410.....71 | E100103.....51 |
| E1001-038.....51 | E030124.....28 | E030932.....32 | E031913.....38 | E032937.....33 | E050411.....71 | E100104.....51 |
| E1001-039.....51 | E030125.....28 | E030934.....32 | E031914.....38 | E032938.....33 | E050412.....71 | E100105.....50 |
| E1001-040.....51 | E030126.....28 | E030935.....31 | E031915.....38 | E032939.....33 | E050413.....71 | E100106.....50 |
| E1001-041.....51 | E030127.....28 | E030936.....31 | E031916.....38 | E032940.....32 | E050414.....71 | E100107.....50 |
| E1001-042.....51 | E030128.....28 | E030937.....31 | E031917.....38 | E032941.....35 | E050415.....71 | E100108.....50 |
| E1001-043.....51 | E030129.....28 | E030938.....31 | E031918.....38 | E032942.....33 | E050416.....70 | E100109.....50 |
| E1001-044.....51 | E030130.....28 | E030939.....31 | E031919.....38 | E032943.....33 | E050608.....72 | E100110.....50 |
| E1001-045.....51 | E030131.....28 | E030940.....31 | E031920.....38 | E033801.....39 | E051301.....84 | E100115.....50 |
| E1001-046.....51 | E030132.....28 | E030941.....31 | E031921.....38 | E033802.....40 | E051401.....76 | E100116.....50 |
| E1001-047.....51 | E030133.....28 | E030942.....31 | E031922.....38 | E033803.....40 | E051402.....76 | E100501.....51 |
| E1001-048.....51 | E030134.....28 | E030943.....31 | E031923.....38 | E033804.....39 | E051501.....76 | E100502.....51 |
| E003601.....60 | E030142.....28 | E030944.....31 | E031924.....38 | E034101.....40 | E069253.....44 | E100503.....51 |
| E010101.....2 | E030143.....28 | E030945.....31 | E031925.....38 | E034102.....40 | E080205.....56 | E100504.....51 |
| E010108.....3 | E030144.....28 | E030946.....31 | E031926.....38 | E034103.....40 | E080206.....56 | E100505.....51 |
| E010110.....2 | E030146.....28 | E030947.....31 | E031927.....37 | E034104.....40 | E080207.....56 | E100506.....51 |
| E010111.....2 | E030147.....28 | E030948.....31 | E031928.....37 | E034105.....40 | E080208.....57 | E110101.....14 |
| E010112.....2 | E030148.....28 | E030949.....31 | E031929.....37 | E034106.....40 | E080209.....57 | E110102.....14 |
| E010114.....2 | E030149.....28 | E030950.....31 | E031930.....37 | E034107.....40 | E080210.....57 | E110103.....14 |
| E010115.....2 | E030150.....28 | E030951.....31 | E031931.....37 | E034108.....40 | E080211.....57 | E110104.....14 |
| E010116.....2 | E030310.....27 | E030952.....31 | E031932.....37 | E034109.....40 | E080407.....57 | E110300.....15 |
| E010118.....2 | E030311.....27 | E030953.....31 | E031933.....37 | E034501.....40 | E080408.....57 | E110302.....4, 14 |
| E010160.....2 | E030312.....27 | E031301.....31 | E031934.....37 | E034502.....40 | E080409.....57 | E110306.....15 |
| E010161.....2 | E030313.....27 | E031302.....31 | E031935.....37 | E034503.....40 | E080410.....57 | E110309.....15 |
| E010192.....2 | E030314.....27 | E031303.....31 | E031936.....36 | E034601.....40 | E080411.....57 | E110310.....15 |
| E010193.....2 | E030315.....27 | E031304.....31 | E031937.....36 | E034701.....40 | E080412.....57 | E110313.....15 |
| E010194.....2 | E030316.....27 | E031305.....31 | E031938.....36 | E034801.....23 | E080503.....56 | E110323.....15 |
| E010201.....3 | E030317.....27 | E031306.....31 | E031968.....38 | E034802.....22 | E080504.....56 | E110326.....15 |
| E010305.....3 | E030318.....27 | E031307.....31 | E031969.....38 | E034805.....22 | E080505.....56 | E110327.....15 |
| E010516.....5 | E030322.....27 | E031308.....31 | E031970.....38 | E034806.....13 | E080701.....59 | E110328.....3 |
| E010601.....3 | E030508.....26 | E031309.....31 | E031971.....38 | E034835.....13 | E080801.....5, 56 | E110329.....3 |
| E010602.....3 | E030601.....26 | E031310.....31 | E031972.....38 | E034837.....34 | E080816.....56 | E110330.....3 |
| E020103.....64 | E030602.....26 | E031311.....31 | E031973.....38 | E034853.....4, 23 | E080817.....56 | E110331.....3 |
| E020301.....66 | E030604.....26 | E031312.....31 | E031974.....38 | E034855.....23 | E080818.....56 | E110901.....17 |
| E020302.....66 | E030605.....26 | E031313.....31 | E031975.....38 | E034901.....26 | E080820.....58 | E110902.....17 |
| E020303.....66 | E030700.....24 | E031501.....31 | E031976.....38 | E034902.....36 | E080821.....5, 56 | E110903.....17 |
| E020304.....66 | E030702.....25 | E031503.....31 | E031977.....38 | E034903.....35 | E084648.....56 | E110904.....17 |
| E020305.....67 | E030703.....25 | E031504.....31 | E031978.....38 | E040601.....4, 53 | E084649.....56 | E110905.....17 |
| E020306.....66 | E030704.....25 | E031505.....31 | E031979.....38 | E041102.....55 | E084808.....59 | E110906.....17 |
| E020308.....57 | E030707.....24 | E031506.....31 | E031980.....38 | E041103.....55 | E084809.....59 | E110907.....17 |
| E020309.....57 | E030715.....4, 24 | E031507.....31 | E031981.....38 | E041104.....55 | E084815.....59 | E110908.....17 |
| E020310.....57 | E030727.....24 | E031508.....31 | E031982.....38 | E041106.....55 | E084816.....59 | E110909.....17 |
| E020602.....66 | E030729.....25 | E031509.....31 | E031983.....38 | E041501.....54 | E090104.....68 | E110910.....17 |
| E020603.....66 | E030901.....32 | E031510.....31 | E031984.....37 | E041502.....54 | E090105.....68 | E110911.....17 |

| | | | | | | |
|----------------|-------------------|-------------------|-------------------|-------------------|-------------------|------------------|
| E117359.....27 | E117909.....58 | E150102.....61 | E164978.....42 | E194939.....4, 20 | E200520.....81 | E201801.....83 |
| E117360.....27 | E117910.....58 | E150103.....61 | E164983.....42 | E194940.....5, 41 | E200521.....81 | E201802.....84 |
| E117361.....30 | E117911.....58 | E150104.....61 | E165006.....42 | E194941.....5, 41 | E200522.....34 | E201803.....84 |
| E117363.....30 | E117912.....58 | E150107.....61 | E165016.....42 | E194943.....5, 58 | E200523.....81 | E201804.....84 |
| E117364.....30 | E117913.....58 | E150108.....61 | E165017.....42 | E194944.....5, 56 | E200524.....43 | E201806.....84 |
| E117365.....31 | E117914.....58 | E150109.....61 | E165093.....42 | E200114.....75 | E200525.....43 | E201901.....81 |
| E117366.....31 | E117915.....58 | E150110.....61 | E165096.....42 | E200124.....75 | E200526.....43 | E201902.....81 |
| E117367.....31 | E117916.....58 | E150111.....62 | E165098.....42 | E200131.....76 | E200527.....80 | E214563.....64 |
| E117368.....18 | E117917.....58 | E150801.....5, 61 | E165138.....42 | E200140.....75 | E200528.....80 | E220104.....12 |
| E117370.....16 | E117918.....58 | E150802.....5, 61 | E165141.....42 | E200141.....75 | E200529.....80 | E220107.....12 |
| E117371.....16 | E117919.....58 | E150803.....5, 61 | E165204.....42 | E200142.....75 | E200530.....80 | E220310T.....8 |
| E117372.....16 | E117920.....58 | E150902.....67 | E165206.....42 | E200143.....75 | E200901.....82 | E220317T.....9 |
| E117373.....16 | E117921.....58 | E151004.....62 | E165207.....42 | E200144.....75 | E200902.....82 | E220326T.....10 |
| E117374.....16 | E117922.....58 | E154665.....61 | E165209.....42 | E200145.....75 | E200904.....83 | E220333T.....11 |
| E117376.....19 | E117923.....58 | E154667.....61 | E165319.....43 | E200146.....75 | E200905.....83 | E220382.....6, 8 |
| E117377.....16 | E120101.....45 | E154668.....61 | E165335.....43 | E200147.....75 | E200906.....82 | E220383.....6, 8 |
| E117378.....16 | E120901.....45 | E154669.....61 | E165337.....43 | E200148.....75 | E200907.....82 | E220385.....7 |
| E117386.....20 | E121102.....44 | E154670.....61 | E165340.....43 | E200149.....75 | E200908.....82 | E220405.....88 |
| E117387.....20 | E121103.....44 | E154672.....61 | E165395.....43 | E200150.....75 | E200909.....82 | E230104.....52 |
| E117388.....18 | E121105.....4, 49 | E154673.....61 | E165396.....43 | E200201.....77 | E200910.....83 | E230110.....52 |
| E117391.....18 | E121216.....47 | E154674.....61 | E165397.....43 | E200203.....77 | E200911.....82 | E230201.....52 |
| E117392.....18 | E121217.....47 | E160101.....42 | E165398.....43 | E200204.....77 | E200912.....82 | E230203.....52 |
| E117394.....18 | E121219.....47 | E160102.....42 | E165399.....43 | E200205.....77 | E201001.....85 | E230204.....52 |
| E117395.....18 | E121221.....47 | E160103.....42 | E165400.....42 | E200206.....77 | E201002.....85 | E230301.....47 |
| E117688.....27 | E121222.....47 | E160104.....42 | E165404.....42 | E200207.....77 | E201003.....85 | E230502.....52 |
| E117720.....16 | E121224.....47 | E160201.....42 | E165406.....42 | E200208.....77 | E201011.....85 | E230603.....52 |
| E117721.....16 | E121226.....47 | E160202.....42 | E165407.....42 | E200209.....77 | E201100.....86 | E230901.....52 |
| E117722.....16 | E121229.....47 | E160203.....42 | E165410.....72 | E200210.....77 | E201105.....86 | E231103..... |
| E117723.....16 | E121501.....43 | E160204.....42 | E165411.....72 | E200211.....77 | E201115.....86 | E469262.....44 |
| E117724.....16 | E121502.....43 | E160205.....42 | E165412.....72 | E200212.....77 | E201116.....86 | E469263.....44 |
| E117725.....16 | E121503.....43 | E160206.....42 | E165413.....72 | E200213.....77 | E201117.....86 | |
| E117726.....16 | E121504.....43 | E160302.....42 | E165414.....72 | E200214.....77 | E201118.....86 | |
| E117727.....16 | E121505.....43 | E160303.....42 | E165415.....72 | E200215.....77 | E201119.....86 | |
| E117728.....16 | E121506.....43 | E160304.....42 | E165416.....72 | E200216.....77 | E201120.....85 | |
| E117729.....16 | E121507.....43 | E160305.....42 | E165417.....72 | E200219.....77 | E201121.....54 | |
| E117730.....16 | E121517.....43 | E160401.....43 | E165418.....72 | E200227.....78 | E201123.....86 | |
| E117731.....16 | E121601.....46 | E160402.....43 | E165419.....72 | E200228.....78 | E201126.....85 | |
| E117732.....16 | E121602.....46 | E160403.....43 | E165420.....72 | E200229.....77 | E201127.....85 | |
| E117733.....16 | E121603.....46 | E160501.....43 | E165421.....72 | E200231.....78 | E201128.....85 | |
| E117735.....16 | E121604.....46 | E160502.....43 | E165422.....72 | E200234.....77 | E201129.....85 | |
| E117736.....16 | E121605.....46 | E160503.....43 | E165476.....42 | E200235.....77 | E201130.....85 | |
| E117737.....16 | E121606.....46 | E160504.....43 | E165479.....42 | E200236.....78 | E201131.....5, 85 | |
| E117750.....65 | E121607.....46 | E160505.....43 | E165480.....42 | E200237.....78 | E201133.....86 | |
| E117751.....65 | E121608.....46 | E160506.....43 | E165481.....42 | E200238.....78 | E201201.....87 | |
| E117752.....65 | E121609.....5, 46 | E160507.....43 | E165482.....42 | E200239.....78 | E201203.....87 | |
| E117753.....65 | E121610.....47 | E160508.....43 | E165483.....42 | E200240.....69 | E201204.....87 | |
| E117754.....65 | E121611.....47 | E160509.....43 | E165484.....42 | E200241.....68 | E201206.....87 | |
| E117755.....65 | E121612.....47 | E160510.....43 | E165490.....48 | E200244.....78 | E201207.....87 | |
| E117762.....73 | E121613.....47 | E160511.....43 | E169804.....67 | E200245.....78 | E201209.....89 | |
| E117763.....73 | E121614.....47 | E160601.....43 | E184179.....59 | E200249.....78 | E201211.....75 | |
| E117764.....73 | E121615.....47 | E160801.....48 | E184181.....59 | E200301.....79 | E201406.....69 | |
| E117767.....73 | E121616.....46 | E160802.....48 | E184182.....59 | E200302.....79 | E201427.....69 | |
| E117816.....44 | E121701.....47 | E160803.....48 | E184195.....64 | E200303.....79 | E201429.....81 | |
| E117822.....68 | E121702.....47 | E160804.....49 | E184280.....73 | E200306.....79 | E201431.....69 | |
| E117823.....68 | E121703.....47 | E160901.....41 | E184302.....59 | E200307.....79 | E201434.....69 | |
| E117824.....68 | E121704.....47 | E160902.....41 | E184690.....56 | E200310.....79 | E201501.....87 | |
| E117825.....68 | E121705.....47 | E160903.....41 | E187366.....21 | E200311.....79 | E201502.....88 | |
| E117827.....68 | E121706.....47 | E160904.....41 | E187368.....21 | E200312.....79 | E201503.....88 | |
| E117828.....68 | E121707.....47 | E160905.....41 | E187470.....21 | E200405.....84 | E201504.....88 | |
| E117829.....68 | E121708.....5, 46 | E160906.....41 | E187472.....21 | E200407.....84 | E201505.....88 | |
| E117830.....68 | E131601.....48 | E160907.....41 | E187473.....21 | E200408.....83 | E201507.....88 | |
| E117877.....74 | E131608.....48 | E160908.....41 | E189874.....70 | E200501.....79 | E201508.....88 | |
| E117878.....74 | E131701.....49 | E160909.....41 | E194672.....24 | E200502.....80 | E201510.....89 | |
| E117879.....74 | E131702.....50 | E160910.....72 | E194675.....25 | E200504.....79 | E201512.....89 | |
| E117880.....74 | E131704.....5 | E160911.....72 | E194676.....86 | E200507.....80 | E201513.....89 | |
| E117881.....54 | E131705.....49 | E160912.....72 | E194677.....4, 33 | E200511.....80 | E201514.....89 | |
| E117882.....74 | E131709.....49 | E161101.....73 | E194678.....4, 29 | E200512.....76 | E201515.....89 | |
| E117883.....74 | E131710.....50 | E161102.....74 | E194680.....4, 24 | E200513.....23 | E201516.....89 | |
| E117884.....54 | E140105.....60 | E161109.....74 | E194682.....39 | E200514.....34 | E201518.....89 | |
| E117903.....70 | E140106.....60 | E161110.....74 | E194683.....39 | E200515.....34 | E201519.....89 | |
| E117905.....21 | E140601.....60 | E161113.....48 | E194738.....3 | E200516.....34 | E201520.....89 | |
| E117906.....21 | E140801.....60 | E161114.....60 | E194937.....4, 14 | E200518.....81 | E201522.....88 | |
| E117908.....58 | E142401.....5, 60 | E161115.....48 | E194938.....4, 16 | E200519.....80 | E201701.....80 | |